



YARIS HYBRID

Navigasyon* ve Multimedya
Kullanıcı El Kitabı



Görseller ve donanımlar Türkiye versiyonlarından farklılık gösterebilir.

*Türkiye'de sunulmamaktadır.

© 03/26 **TOYOTA**

Tüm hakları saklıdır. Toyota Türkiye Pazarlama ve Satış A.Ş.'nin izni olmaksızın bu kitabın tamamı veya bir kısmı tekrar yazılamaz ve kopya edilemez.

Bu kitap.. Toyota Türkiye Pazarlama ve Satış A.Ş. bünyesinde EĞİTİM MÜDÜRLÜĞÜ tarafından yayımlanmıştır.

Yayın No. OM9AG99T

Temel kullanım	Multimedya sisteminin temel kullanımı	1
Ayarlar ve kayıt	Çeşitli özellikleri kaydetme ve ayarlama	2
Akıllı telefon veya iletişim cihazının bağlanması	Bluetooth® veya Wi-Fi® kullanımı	3
Navigasyon	Bağlı navigasyonun kullanılması	4
Müzik	Radyo ve müzik dinlemek	5
Eller serbest aramalar	Eller serbest cep telefonu kullanımı için	6
Bağlantılı hizmetler	Bağlantılı hizmetlerin çalıştırılması	7
Park destek sistemi	Aracın çevresinin kontrolü	8
Ek	Referans Bilgiler ve sertifikasyon	9
Dizin	Alfabetik dizin	

Giriş

Bilginiz için	6
Güvenlik talimatları	7
Bu kılavuzun okunması	8
Resimli dizin	10

1 Temel kullanım**1-1. Multimedya sisteminin temel kullanımı**

Ekran ve kontrol	12
Multimedya ekranına genel bakış	14
Ana menü	15
Durum simgeleri	17
Dokunmatik ekranın kullanımı	19
Temel ekran işlevi	22
Harflerin ve rakamların girilmesi	24

1-2. Navigasyon sisteminin temel kullanımı

Harita ekranı	25
Aracın mevcut konumunu görüntüleme	27
Harita ölçeğinin değiştirilmesi	28
Haritanın yönünü değiştirme	29
Haritanın hareket ettirilmesi	30

1-3. Müzik sisteminin temel kullanımı

Müzik sistemini AÇMA/ KAPAMA ve ses seviyesi ayarı	31
Müzik kaynağının değiştirilmesi	32
Bir cihazı USB Type-C bağlantı noktasına bağlama	34

1-4. Sesli kontrol sistemi

Sistemi sesli kontrol ile çalıştırma	35
Sesli kontrolün başlatılması	37
Sesli komut verilmesi	39
Klavyeyi kullanarak bilgi arama	43

2 Ayarlar ve kayıt**2-1. Multimedya sistemi ilk kurulumu**

Bir kullanıcı profili kaydetme	46
--------------------------------------	-----------

2-2. Çeşitli ayarlar

Çeşitli ayarların değiştirilmesi	51
----------------------------------------	-----------

2-3. Sürücü ayarları

Bir kullanıcı profilini değiştirme ve kaydetme	53
Sürücünün nasıl tanımlanacağını ayarlama	55

2-4. Genel ayarlar

Genel multimedya sistem ayarlarını değiştirme	56
-----------------------------------------------------	-----------

2-5. Ekran ayarları

Ekran görüntüsü ayarlarının değiştirilmesi	58
--------------------------------------------------	-----------

2-6. Sesli kontrol ayarları

Sesli kontrol ayarlarını değiştirme	60
-------------------------------------------	-----------

2-7. Araç ayarları

Bayi bilgilerinin ayarlanması	62
Güvenlik ayarlarının değiştirilmesi	63
Yazılım bilgilerinin güncellenmesi ve kontrolü	65

2-8. Navigasyon Ayarları

Navigasyon sistemi ayarları	68
Harita görüntüleme ayarlarının değiştirilmesi	69
Güzergah ayarları	71
Yönlendirme ayarları	75
Trafik ayarları	77
Diğer ayarlar	78

2-9. Ses ve medya ayarları

Ses ve medya ayarlarının değiştirilmesi	81
Ekran modunu değiştirme	83
Görüntü kalitesinin ayarlanması	84
Her kaynağın sesinin ayarlanması	85

2-10. Wi-Fi® Ayarları

Wi-Fi® ayarlarının değiştirilmesi	86
-----------------------------------------	-----------

2-11. Bluetooth® Ayarları

Bluetooth® cihazlarının ayarlanması	88
-------------------------------------------	-----------

Akıllı telefon veya iletişim cihazının bağlanması

3-1. Bluetooth® işlevinin kullanılması

Bluetooth® cihazları kullanım uyarıları	92
Bluetooth® özellikleri ve uyumlu profilleri	94
Multimedya sisteminden Bluetooth® cihazını kaydetme	95
Kayıtlı bir Bluetooth® cihazının silinmesi	98
Bir Bluetooth® cihazıyla bağlanması	99
Bluetooth® cihazının birincil cihaz olarak ayarlanması	102
Bluetooth® cihazının ikincil cihaz olarak ayarlanması	103

3-2. Bir Wi-Fi® ağına bağlanma

Wi-Fi® cihazları kullanım uyarıları	104
Wi-Fi® kullanarak ağa bağlanma	106

3-3. Apple CarPlay ve Android Auto'nun kullanımı

Apple CarPlay ve Android Auto'nun kullanımına ilişkin uyarılar	109
Apple CarPlay'in kayıtsız bir akıllı telefon ile kullanımı	111
Apple CarPlay'in kayıtlı bir akıllı telefon ile kullanımı	114
Android Auto'nun kaydedilmemiş bir akıllı telefon ile kullanımı	117
Android Auto'nun kayıtlı bir akıllı telefon ile kullanımı	119
Apple CarPlay veya Android Auto arızalı olduğunda	122

Navigasyon

4-1. Navigasyon sistemi

Wi-Fi® kullanarak harita bilgisi sağlama hizmetlerinin kullanımı hakkında	126
---------------------------------------------------------------------------------	-----

Bağlı navigasyon	127
------------------------	-----

4-2. Harita bilgisi

Bir nokta için bilgi görüntüleme ..	128
Harita seçenekleri ekranı	129
POI simgelerinin görüntülenmesi	130
Harita görüntüleme ayarları	131
Otoyol modu	135

4-3. Varış noktası arama işlemi

Bir varış noktası arama	136
Varış noktası arama ekranı	137
Arama sonucu listesi ekranı	140
Ara nokta ekleme	141
Akıllı telefonunuzdan varış noktalarını ayarlama	142

4-4. Varış noktası ayarı

Tüm güzergah harita ekranı	144
Bir güzergah yönlendirme demosunu görüntüleme	145
Güzergh seçeneklerinin değiştirilmesi	146
Güzerghın değiştirilmesi	147
Bir güzergah üzerinde geçilecek noktaları ayarlama ..	148
Ara noktaları düzenleme	149

4-5. Güzergh yönlendirme

Güzergh yönlendirme ekranı ..	150
Şerit gösterimi ekranları	151
Yeniden güzergahın aranması ..	153
Tipik sesli yönlendirme komutları	154

4-6. Harita güncelleme

Harita veritabanı sürümü ve kapsanan alan	155
-------------------------------------------------	-----

Müzik

5-1. Radyonun kullanımı

Radyonun dinlenmesi	158
DAB Dinleme	160

5-2. İnternet radyosu

İnternet radyosunun kullanımı ..	162
----------------------------------	-----

5-3. USB flash sürücü kullanımı

- USB flash sürücüdeki müzik dosyalarını çalma **163**
- USB flash sürücüdeki video dosyalarının oynatılması **165**
- USB flash sürücünün oynatımına ilişkin uyarılar **167**

5-4. iPod/iPhone çalışması

- iPod/iPhone oynatma **169**
- iPod/iPhone oynatma için uyarılar **171**

5-5. Apple CarPlay kullanımı

- Apple CarPlay'in kullanımı **172**
- Apple CarPlay oynatma uyarıları **174**

5-6. Android Auto kullanımı

- Android Auto'da oynatma **175**
- Android Auto oynatma uyarıları **177**

5-7. Bluetooth® müzik kullanımı

- Bluetooth® müzik sisteminin çalması **178**
- Bluetooth® müzik çalma uyarıları **180**

5-8. Miracast® çalışması

- Miracast® uyumlu cihazların bağlanması **181**
- Miracast® oynatma **182**
- Miracast® oynatma uyarıları **184**

6**Eller serbest aramalar****6-1. Eller serbest aramaları kullanım uyarıları**

- Eller serbest arama uyarıları **186**
- Eller serbest aramada arıza olduğunda **190**

6-2. Direksiyon düğmeleriyle eller serbest aramaların yapılması

- Direksiyon düğmeleriyle kullanım **193**

6-3. Arama yapılması

- Arama geçmişinden arama yapılması **194**

Favoriler listesinden arama

- yapmak **195**
- Kişiler üzerinden arama yapılması **196**
- Tuş takımından arama yapılması **197**
- Toyota yol yardımı servisini arama **198**
- Bekleme veya duraklatma sinyali kullanarak arama yapmak **199**

6-4. Aramaların yanıtlanması

- Aramaları yanıtlama **200**
- Aramaları reddetme **202**

6-5. Arama içi işlemler

- İşlemleri arama ekranından gerçekleştirme **203**
- İkinci bir aramayı yanıtlama **205**
- Devam eden bir arama sırasında başka bir kişiyi arama **206**
- Konferans araması yapmak **207**
- Aramaları sonlandırma **208**

6-6. Eller serbest aramalar için telefonların değiştirilmesi

- Eller serbest aramalar için telefonların değiştirilmesi **209**

6-7. Kişi verisinin düzenlenmesi

- Kişi verilerinin aktarılması **210**
- Kişilere yeni kişi verileri ekleme **214**
- Favorileri kaydetme **216**

6-8. Mesaj işlevinin kullanımı

- Mesaj işlevi kullanımına ilişkin uyarılar **217**
- Mesaj işlevinden arama yapma **221**

7**Bağlantılı hizmetler****7-1. Web tarayıcı (İnternet)**

- Web tarayıcı (İnternet) işlevi hakkında **224**
- Web tarayıcı ekranını görüntüleme **225**
- Web tarayıcı ekranının kullanımı **226**

8 Park destek sistemi**8-1. Arka görüş sistemi**Arka görüş sistemi işlevi **232**Arka görüş sistemi uyarıları **233****9 Ek****9-1. Ek**

Medya ve veriler hakkında



bilgiler **242**Sertifika **250****Dizin..... 258**

Bilginiz için

Multimedya kullanıcı el kitabı

- Bu kullanıcı el kitabı multimedya sisteminin çalışmasını açıklar. Doğru kullanım için lütfen bu kılavuzu ve aracın "Kullanıcı el kitabını" dikkatlice okuyun.
- Yazılım güncellemeleri ve teknik özelliklerdeki değişiklikler gibi bazı durumlarda bu el kitabının içeriğinin sistemden farklı olabileceğini dikkate alın.
- Bu el kitabı, Ver.2300 ve önceki sistem yazılımıyla ilgili bilgileri içerir. En son bilgiler için aşağıdaki URL'ye bakın. Bu sistemi kullanmadan önce, en son yazılım sürümüyle ilgili bilgileri okuduğunuzdan emin olun. Geçerli yazılım sürümünün ayrıntıları için bkz. "Yazılım bilgilerinin güncellenmesi ve kontrolü" (→ S.65).

Ülkeye veya bölgeye bağlı olarak, yazılım güncelleme hizmeti sunulmayabilir.

Dil	URL	QR kodu
İngilizce	https://www.toyota-europe.com/manual?parameter=om9ag99e.yaris.2603.hev.mm	
Fransızca	https://www.toyota-europe.com/manual?parameter=0d096.yaris.2603.hev.mm	
İspanyolca	https://www.toyota-europe.com/manual?parameter=om9ah02s.yaris.2603.hev.mm	

- Bu el kitabında gösterilen ekranlar, işlevlerin kullanılabilirliğine, abonelik durumuna ve bu el kitabının üretildiği sırada mevcut olan harita verilerine bağlı olarak sistemin gerçek ekranından farklı olabilir.
- Bu el kitabında listelenmiş şirket adları ve ürünler, ilgili sahip şirketlerin ticari markaları ve/veya tescilli ticari markalarıdır.

Veri telafisi hakkında feragatname

Bu sistem verileri dahili belleğe kaydeder. Belleğe kaydedilen veriler sistem hatası, onarım, arıza, hatalar veya diğer nedenlerle bozulabilir veya kaybolabilir.

Toyota Motor Corporation'un doğrudan ve/veya dolaylı hasarlardan hiçbir şekilde sorumlu olmayacağını ve dahili belleğe kaydedilen verilerin düzgün şekilde kaydedilememesi durumunda veriler için hiçbir tazminat ödemeyeceğini dikkate alınız.

12 volt akünün çıkarılması

Güç düğmesi kapatıldığında, tüm veriler sisteme kaydedilir. Veriler kaydedilmeden önce 12 volt akü terminali sökülürse, veriler doğru kaydedilmeyebilir.

Güvenlik talimatları

Bu sistemi en güvenli şekilde kullanabilmek için lütfen aşağıdaki güvenlik talimatlarına uyun.

Bu sistem sizi varış noktasına ulaştırmaya yardımcı olmak üzere tasarlanmıştır ve sistemi uygun şekilde kullandığınız sürece bunu sağlayabilir. Aracın güvenli şekilde kullanılmasından ve yolcularınızın emniyetinden yalnızca sürücü sorumludur. Bu sistemin hiçbir özelliğini dikkatinizi dağıtacak ve güvenli seyrinizi engelleyecek biçimde kullanmayın. Sürüş sırasında birinci öncelik her zaman aracın güvenli şekilde seyri olmalıdır. Aracı kullanırken tüm trafik kurallarını göz önünde bulundurun. Yoldaki bir trafik işareti değiştirildiyse, güzergah yönlendirmede tek yönlü bir caddenin yönü gibi konularda güncel bilgiler olmayabilir.

Aracı kullanırken, daha çok sesli talimatları dinlemeye çalışın ve sadece güvenliyse kısa süreyle ekrana bakın. Ancak, sadece sesli yönlendirmeye güvenmeyin. Bu özelliği sadece referans olarak kullanın. Sistem mevcut konumu doğru şekilde belirleyemezse hatalı, geç veya sessiz bir yönlendirme ortaya çıkabilir.

Sistemdeki veriler nadiren eksik olabilir. Sürüş sınırlamaları dahil olmak üzere yol koşulları da (sola dönüş yok işaretleri, caddelerin kapanması, vb.) sıklıkla değişir. Bu nedenle, sistemdeki talimatları takip etmeden önce talimatın güvenli ve kurallara uygun şekilde yerine getirilip getirilemeyeceğini kontrol edin.

Bu sistem bir yerin güvenliği, caddelerin durumları ve acil servislerin kullanılabilir olması hakkında uyarılarda bulunamaz. Bir yerin güvenliği hakkında şüpheniz varsa, aracınızı buraya sürmeyin. Bu sistem hiçbir koşul altında sürücünün karar verme mekanizmasını yerine geçemez.



DİKKAT

- Güvenlik açısından, sürücü seyir halindeyken sistemi kullanmamalıdır. Yol ve trafik koşullarına gereken dikkatin gösterilmemesi kazaya neden olabilir.
- Aracı kullanırken trafik kurallarına mutlaka uyun ve yol koşullarına dikkat edin.

Bu kılavuzun okunması

Bu kılavuzda kullanılan sembolleri açıklar.

Bu el kitabındaki simgeler

Simgeler	Anlamları
	DİKKAT : Açıklamalara uyulmadığı takdirde ölüme veya ciddi yaralanmalara neden olunabileceğini belirtir.
	UYARI : Açıklamalara uyulmadığı takdirde araçlarda veya ekipmanlarında hasara veya arızaya neden olunabileceğini anlatır.
1 2 3 ...	İşleyiş ve çalışma prosedürlerini gösterir.
	BİLGİ : Açıklamalar haricinde, bilmeniz gereken ve işinize yarayacak işlem yöntemleri ve işlevleri hakkındaki şeyleri açıklar.

Resimlerdeki simgeler

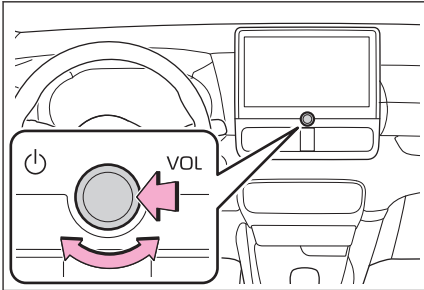

Simgeler	Anlamları
	Düğmeleri ve diğer cihazları kullanmak için yapılacak hareket (itmek, çevirmek, vb.) gösterir.

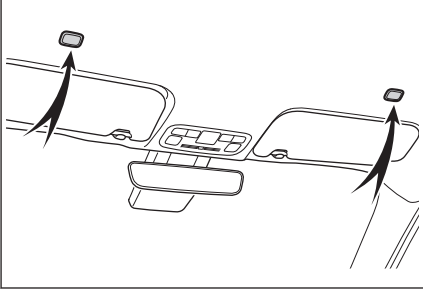

Simgeler	Anlamları
	Açıklanan parça veya yeri belirtir.

Resimli dizin

Gösterge paneli

Aşağıdaki şekil soldan direksiyonlu araç içindir.

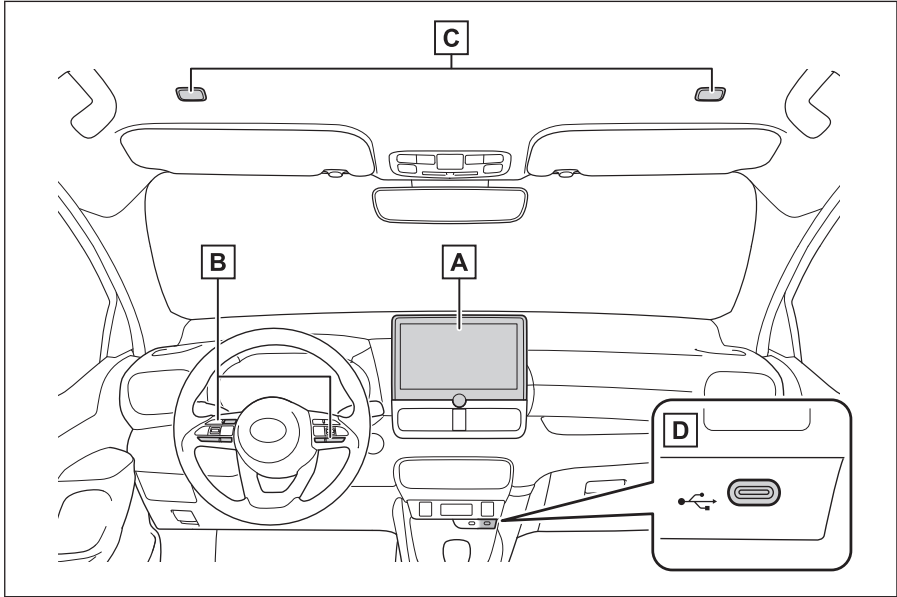

A	Gösterim	S.12
B	Direksiyon düğmeleri	
	Sesin kontrolü	S.32
	Sistemi sesli kontrol ile çalıştırma	S.37
	Arama yapılması	S.193
C	Mikrofonlar	S.36,187
D	USB Type-C bağlantı noktası	S.34

1-1. Multimedya sisteminin temel kullanımı	
Ekran ve kontrol	12
Multimedya ekranına genel bakış	14
Ana menü	15
Durum simgeleri	17
Dokunmatik ekranın kullanımı	19
Temel ekran işlevi	22
Harflerin ve rakamların girilmesi ..	24
1-2. Navigasyon sisteminin temel kullanımı	
Harita ekranı	25
Aracın mevcut konumunu görüntüleme	27
Harita ölçeğinin değiştirilmesi	28
Haritanın yönünü değiştirme	29
Haritanın hareket ettirilmesi	30
1-3. Müzik sisteminin temel kullanımı	
Müzik sistemini AÇMA/ KAPAMA ve ses seviyesi ayarı	31
Müzik kaynağının değiştirilmesi ...	32
Bir cihazı USB Type-C bağlantı noktasına bağlama	34
1-4. Sesli kontrol sistemi	
Sistemi sesli kontrol ile çalıştırma	35
Sesli kontrolün başlatılması	37
Sesli komut verilmesi	39
Klavyeyi kullanarak bilgi arama ...	43

Ekran ve kontrol

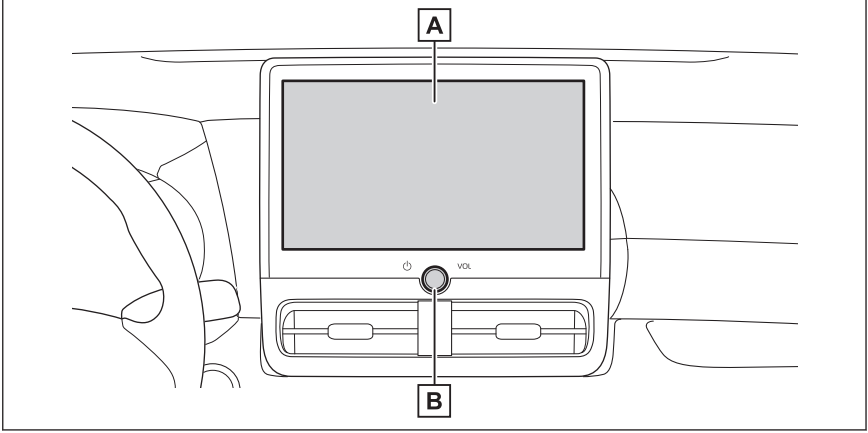

A Gösterim

Dokunmatik ekranı doğrudan dokunarak kullanın.

B [🔊 VOL]çevirmeli düğmesi

Sesi açın/kapatın ve ses seviyesini ayarlayın.(→ S.31)

📄 BİLGİ

- Bu şekil soldan direksiyonlu araçlar içindir. Sağdan direksiyonlu araçlar için düğmelerin yerleri ve şekilleri biraz farklı olabilir.
- LCD ekran, ortama veya bakıldığı açıya bağlı olarak soluk veya karanlık görünebilir.
- Güneş ışığı veya başka bir harici ışık ekrana çarparsa ekranı görmek zor olabilir.
- Polarize güneş gözlüğü takarsanız, ekran kararabilir veya görülmesinde zorluk çekilebilir.

⚠ DİKKAT

Güvenlik için, sürücü sürüş sırasında ekranı mümkün olduğunca az kullanmalı ve ekranı kullanmak için aracı durdurmalıdır. Direksiyon simidini yanlışlıkla çevirmeye veya diğer ön görülemeyen kazalara yol açabileceğinden, sürüş sırasında ekranın kullanılması tehlikelidir. Ayrıca, aracı sürerken ekrana yalnızca gerektiği kadar ve mümkün olduğunca kısa süre bakın.

⚠ UYARI

Hybrid sistem kapalıyken multimedya sisteminizi uzun süre kullanmayın. Bunu yapmak 12 volt akünün bitmesine neden olabilir.

Sistemin yeniden başlatılması

Sistem yanıtı son derece yavaş olduğunda, sistemi yeniden başlatabilirsiniz.

En az 3 saniye [ VOL] düğmesini basılı tutun..

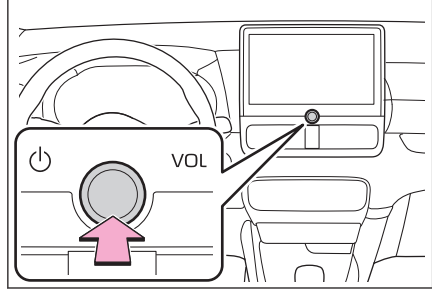

Multimedya ekranına genel bakış



A Ana menü

Bir simgeye dokunulduğunda ekranda görüntülenecek işlevi değiştirir.

B Mikrofon düğmesi

Navigasyonun, müziğin ve diğer çeşitli işlevlerin sözlü kullanımını sağlayan sesli kontrol ekranını görüntüler.

C Durum simgeleri

Saat ve iletişim durumları, vb. hakkında bilgi içeren simgeler ekranın üstünde görüntülenir.

İlgili bilgiler

[Ana menü\(S. 15\)](#)

[Durum simgeleri\(S. 17\)](#)

[Sesli kontrolün başlatılması\(S. 37\)](#)

Ana menü

Ekranda görüntülenecek işlev bir simgeye dokunarak değiştirilebilir.

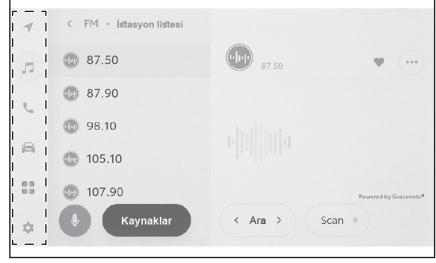

: Apple CarPlay®

Apple CarPlay ekranını görüntüler.(→ S.111,114)



: Android Auto™

Android Auto ekranını görüntüler.(→ S.117,119)



: Navigasyon

Harita ekranını görüntüler. Navigasyon sistemi, bir varış noktasını aramak veya navigasyon sistemiyle ilgili diğer görevleri gerçekleştirmek için kullanılabilir. (→ S.25,125)



: Müzik

Müzik kontrol ekranını görüntüler. Müzik çalmak için istenen kaynak seçilebilir. (→ S.31,157)



: Telefon

Telefon ekranını görüntüler. Eller serbest telefon aramaları yapmak için Bluetooth® ile bağlı bir cep telefonu kullanılabilir.(→ S.185)



: Araç bilgileri*1

Araç bilgi ekranını görüntüler. Yakıt tüketim ekranları ve araç ekipmanlarının ayarları gibi araç bilgileri görülebilir.



: Bağlantılı

Uygulamalar ekranını görüntüler.

Bu işlev bazı ülkelerde kullanılamaz. Ayrıntılar (hizmetin olduğu ülkelerin listesi, kullanım, kurulum vb.) için herhangi bir yetkili Toyota bayisi veya Toyota servisi veya güvenilir başka bir servise başvurun.



: Ayarlar

*1: Aracın "Kullanıcı el kitabına" bakın.

1-1. Multimedya sisteminin temel kullanımı

Ayarlar ekranını görüntüler. Multimedya sistemi ve araç ayarları deęiřtirilebilir.
(→ S.51)

BİLGİ

Desteklenen bir cihaz sisteme baęlandığında ve ilgili iřlev etkinleřtirildiğinde Apple CarPlay/
Android Auto simgeleri görüntülenir.

Durum simgeleri

Zaman ve iletişim durumları hakkında bilgi içeren simgeler ekranın üstünde görüntülenir.

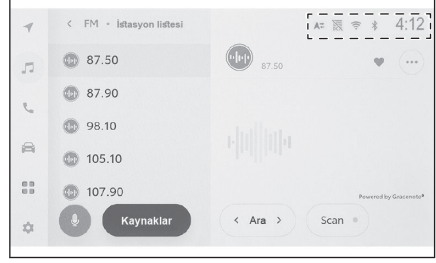

4:12

Mevcut saati gösterir. Saate dokunmak tarih ve saat ayarları ekranını görüntüler.



Bluetooth® ile bağlanan cep telefonunun bağlantı durumunu görüntüler. Simgeye dokunulması Bluetooth® ayarları ekranını görüntüler.



Bağlı cep telefonunun alım seviyesini görüntüler.



Bağlı cep telefonunun kalan pil şarj miktarını görüntüler.



Toyota Center Sunucusu ile veri paylaşımı durumunu görüntüler.



Toyota Center Sunucusu ile veri paylaşımı devre dışı bırakıldığında görüntülenir.



Veri İletişim Modülünün (DCM) alım durumunu görüntüler.*



Wi-Fi® veri alım seviyesini görüntüler.



Toyota park destek sensörü etkin olduğunda görüntülenir.*



Telefon ekranı dışında bir ekran görüntülenirken eller serbest arama yapıldığında görüntülenir.



İnternet radyosu çalarken görüntülenir.*¹

*: Bazı modellerde

*1: Bu işlev bazı ülkelerde veya bölgelerde kullanılmaz.



Araca bir kablosuz şarj cihazı takıldığında gösterilir.*



Trafik İşareti Desteğinde (RSA) Aşırı hız bildirim yönteminin durumunu görüntüler. Simgeye dokunulduğunda aşırı hız bildirim için sesli uyarı açılır/kapanır.**1

BİLGİ

- Cep telefonu için görüntülenen kalan pil şarjı miktarı, cep telefonu ekranındakiyle aynı olmayabilir. Ayrıca, kalan pil şarjı miktarı telefon modeline bağlı olarak görüntülenemeyebilir.
- Alım seviyesi düşükse Wi- Fi® özelliğini kullanamayabilirsiniz.
- Cep telefonunuzu aşağıdaki gibi yerlerde veya durumlarda kullanıyorsanız, Bluetooth® ile bağlanamayabilirsiniz:
 - Cep telefonu bir koltuğun arkasında veya altında ya da torpido gözü veya konsol bölmesinin içinde
 - Cep telefonu metal cisimlere temas ediyor veya metal cisimler tarafından örtülmekte
- Cep telefonu güç tasarrufu moduna ayarlanmışsa, Bluetooth® bağlantısı otomatik olarak kesilebilir. Bu durumda, cep telefonundaki güç tasarrufu modunu devre dışı bırakın.

İlgili bilgiler

[Genel multimedya sistem ayarlarını değiştirme\(S. 56\)](#)

[Bluetooth® cihazlarının ayarlanması\(S. 88\)](#)

* : Bazı modellerde

**1: Bu işlev bazı ülkelerde veya bölgelerde kullanılmaz.

Dokunmatik ekranın kullanımı

Dokunmatik ekranı doğrudan bir parmakla dokunarak kullanın.

■ Dokun

Ekrana hafifçe dokununuz. Ekrandaki öğeleri seçebilirsiniz.

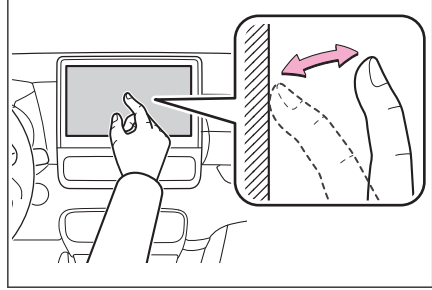

■ Sürükle

Parmağınızı ekrana dokunurken hareket ettirin. Liste ve harita ekranları, parmağın hareket ettiği miktarda kaydırılabilir.

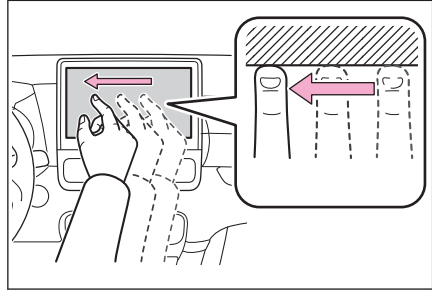

■ Hafifçe vur

Ekrana dokunan parmak ucunuzu hafifçe vurun. Liste ve harita ekranları, sürüklemeye göre daha fazla kaydırılır.

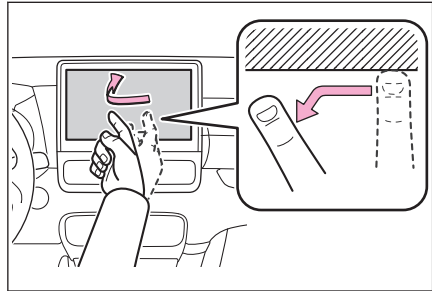

1-1. Multimedya sisteminin temel kullanımı

■ Büyütme/küçültme

Ekrana dokunurken iki parmağınızı içeri ve dışarı hareket ettirin. Haritaları yakınlaştırıp uzaklaştırabilirsiniz.

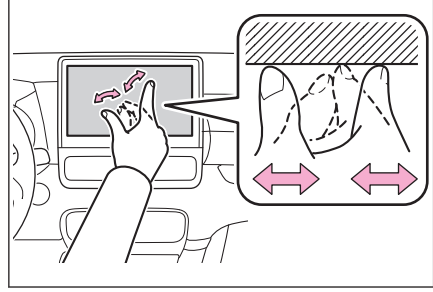

■ BİLGİ

- Bazı işlevleri çalıştırmak için, ekrana basılı tutmak veya çift dokunmak (2 kez hızlı şekilde dokunmak) gerekebilir.
- Ekrana dokunma hassasiyet seviyesi değiştirilebilir.
- Ekran düğmesine dokunulduğunda tepki sesi açılıp kapatılabilir.
- Yüksek rakımlı yerlerde hafifçe vuruşlar düzgün çalışmayabilir.
- Sürüş sırasında ekranın kullanımı kısıtlanır.

İlgili bilgiler

Genel multimedya sistem ayarlarını değiştirme(S. 56)

Dokunmatik ekranı kullanma notları

■ BİLGİ

- Ekrandaki düğmelerden tepki alınmazsa parmağınızı ekrandan çekip yeniden deneyin.
- Aşağıdaki durumlarda, ekran düğmeleri tepki vermeyebilir veya arızalanabilir:
 - Bir eldiven giyilirse
 - Ekran tırnakla kullanılırsa
 - Ekrana aynı anda başka bir parmak veya avuç içi ile dokunulursa
 - Ekranda kir veya su varsa
 - Ekranda plastik bir film veya kaplama varsa
 - Araç güçlü radyo dalgaları yayan veya elektronik parazite neden olan TV vericileri, elektrik trafoları, gaz istasyonları, büyük ekranlar, havaalanı veya benzer yerlerin yakınındaysa
 - Araçta radyo veya cep telefonu gibi taşınabilir bir kablosuz iletişim cihazı taşırken veya şarj ederken
- Ekrana aşağıdaki gibi metalik bir nesneyle dokunulmuş veya kaplanmışsa, ekran düğmeleri yanıt vermeyebilir veya arızalanabilir:
 - Alüminyum folyo gibi metal kaplı bir kart
 - Alüminyum folyo kullanan bir sigara kutusu

- Metalik parçaları olan bir cüzdan, çanta veya torba
- Bozuk paralar
- CD ve DVD'ler, USB kablosu vb. medyalar.
- Sistem ekrana dokunan bir parmakla başlatılırsa, ekran düğmeleri yanıt vermeyebilir. Parmaklarınızı ekrandan ayırın ve yeniden deneyin. Düğmeler hala yanıt vermiyorsa, güç düğmesini kapatın ve sistemi yeniden başlatın.
- Apple CarPlay harita uygulaması büyütme/küçültme özelliğini desteklemez.

 **UYARI**

- Ekranı korumak için, kullanırken parmağınızla ekrana hafifçe dokununuz.
- Dokunmatik ekranı parmağınızdan başka bir nesneyle kullanmayın.
- Ekranı bir gözlük temizleme bezi veya benzeri yumuşak bir bezle nazikçe temizleyin. Parmağınızla veya sert bir bezle ekrana sertçe dokunmak ekranın yüzeyini çizebilir.
- Ekranı temizlemek için benzin veya alkali bir çözelti kullanmayın. Aksi takdirde ekran zarar görebilir.
- Belirli koşullar altında, ekran biraz ısınabilir. Uzun süre dokunulursa hafif yanıklara neden olabilir.

1-1. Multimedya sisteminin temel kullanımı

Temel ekran işlevi

Ayarlar ve müzik gibi birden fazla aday varsa bir liste ekranı görüntülenir. İstedığınız öğeyi seçmek için listeyi kaydırın.

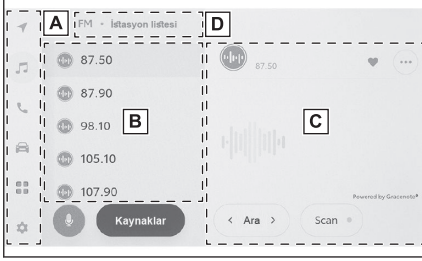

A Ana menü

Bir simgeye dokunulduğunda ekranda görüntülenecek işlevi değiştirir.

B Alt menü

Listedeki öğeleri görüntüler. Listeyi kaydırmak, ekranı sürükleyerek veya hafifçe vurarak yapılabilir.

C Ana alan

Alt menüde seçtiğiniz öğe hakkında ayrıntılı bilgi görüntüler.

D Kırıntı listesi

Ekrana başlıklarını hiyerarşik olarak görüntüler. <[ögesine dokunmak] bir seviye yukarı hiyerarşiye geri döndürür.

BİLGİ

Sürüş sırasında ekranın kullanımı kısıtlanır.

■ Bir listeyi arama

Dizindeki bir metne dokunmak, listeden istenen öğeyi görüntüler.

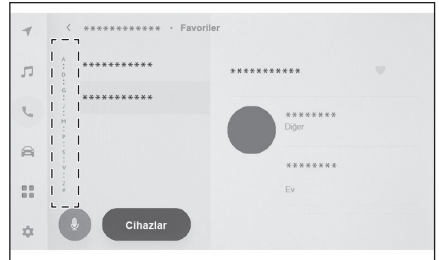

■ Ayarların açılması veya kapatılması

Bir öğeye dokunulması ayarı açar veya kapatır.

 : Açık

 : Kapalı

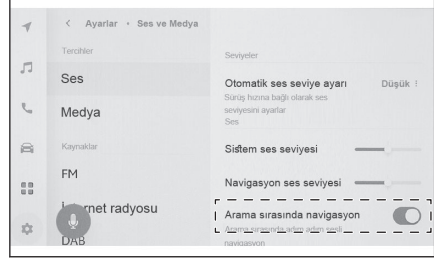

■ Çoklu ayar seçenekleri

Birden fazla seçenektan bir öğe seçmek için [] simgesine sahip öğeye dokunun.

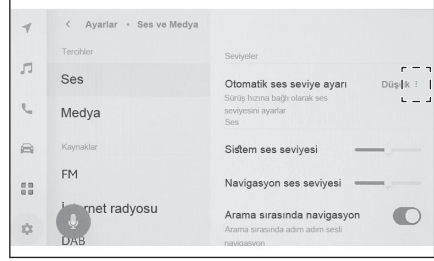

■ Seviyenin ayarlanması

Kayıdırıcıyı sürüklemek, ayar seviyesinin ayarlanmasını sağlar.

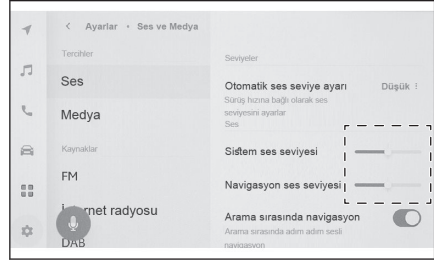

— İlgili bilgiler —







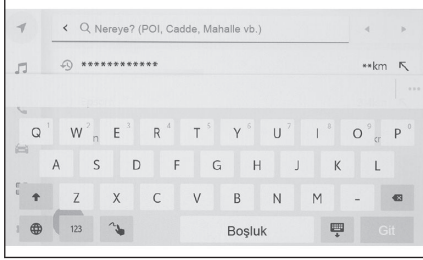

Ana menü(S. 15)

Harflerin ve rakamların girilmesi



Harfler ve rakamlar klavye kullanılarak girilebilir. Harflerin girilmesi tahmine dayalı metni görüntüler.

► Ekran örneği



-  : Klavyeyi kapatır ve önceki ekrana döner.
-  : Geçerli metin girişine göre önerilen metni görüntüler.
-  : Bir karakteri siler.
-  : Klavyeyi değiştirir.
-  : Büyük ve küçük harf arasında geçiş yapar.
- [Go (Git)]** : Giriş metnine göre arama yapın.
-  : Klavyeyi kapatır.
-  : Rakam ve sembol giriş moduna geçer.
-  : Harf metni giriş moduna geçer.
-  : El yazısı giriş ekranına geçer.

BİLGİ

- Gösterilen klavye türü özelliğe bağlı olarak farklılık gösterir.
- Harita ölçeğini kesintisiz şekilde ayarlamak için  ögesini basılı tutarak klavye türünü doğrudan seçin.
- Giriş yaparken büyük harfe sabitlemek için  ögesine çift dokununuz.

Harita ekranı

Harita ekranında görüntülenen bilgiler ve amacı aşağıdaki gibidir. Ana menüden [] ögesine dokununuz.

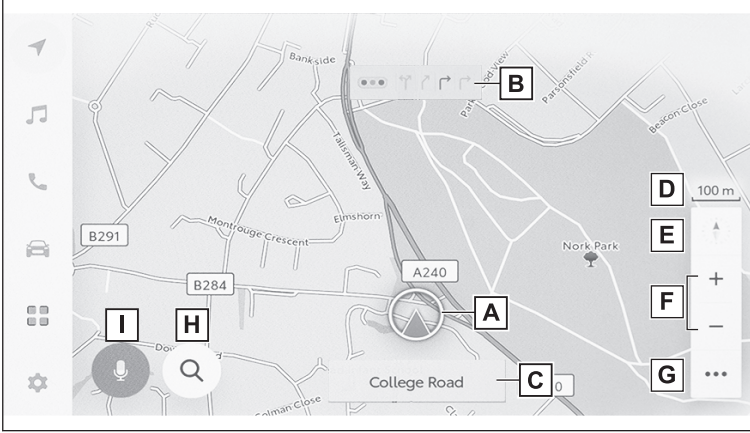

A Mevcut konum işareti

Aracın mevcut konumunu ve yönünü görüntüler.

B Şerit bilgisi gösterimi

Bir kavşakta/yol ayrımında geçiş ve dönüş şeritlerini görüntüler.(Yalnızca harita verilerinde bilgisi olan kavşaklar/yol ayrımları için kullanılabilir)

Güzergah yönlendirme sırasında, sürüş için önerilen şerit vurgulu olarak görüntülenir.

C Ad gösterimi

Üzerinde sürüş yapılan yolların adını görüntüler. (Yalnızca harita verilerinde bilgisi bulunan noktalar için kullanılabilir)

D Ölçek gösterimi

Görüntülenen haritanın ölçeğini gösterir.

E Yön işareti

Haritanın yönünü görüntüler. Haritanın yönünü değiştirmek için dokununuz.

F Yakınlaşma/uzaklaşma düğmesi

Harita ekranını yakınlaştırır/uzaklaştırır.

G Ekran ayar düğmesi

Ekran ayarı ekranını görüntüler ve yakındaki POI görüntü ayarlarının değiştirilmesi, vb. ayarları sağlar.

H Varış noktası düğmesi

Varış noktası arama ekranını görüntüler.

I Mikrofon düğmesi

Sesli kontrol ekranını gösterir.

İlgili bilgiler

Aracın mevcut konumunu görüntüleme(S. 27)

Haritanın yönünü deęiřtirme(S. 29)

Harita görüntüleme ayarları(S. 131)

Bir varıř noktası arama(S. 136)

Sistemi sesli kontrol ile alıřtırma(S. 35)

Aracın mevcut konumunu görüntüleme

Aracın mevcut konumu, mevcut konum işareti olan [📍] tarafından belirtilir.

Harita ekranı kaydırıldığında, ana menüden [📍] veya [📍] ögesine dokunarak, haritayı aracın mevcut konumuna döndürün.

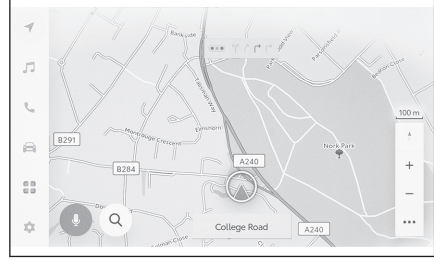

📄 BİLGİ

- Araç yeniyen veya bir kablo söküldüğünde ve 12 voltluk bir akü terminaline yeniden bağlandığında, aracın gerçek mevcut konumu ile [📍] mevcut konum işaretiyle görüntülenen konum [📍] farklı olabilir. Ancak, bir süre aracı sürdükten sonra, harita eşleştirmesi ve alınan GPS bilgileri ile, görüntülenen mevcut konum [📍] otomatik olarak düzeltilecektir. (Duruma bağlı olarak, birkaç dakika sürebilir.) GPS bilgileri alınmaz ve mevcut konum otomatik olarak düzeltilmezse, aracı güvenli bir yerde durdurun ve mevcut konumu manuel olarak düzeltin.
- Mevcut konum işaretinin şekli [📍] harita rengine bağlı olarak farklılık gösterir.

— İlgili bilgiler —

[Harita görüntülemeyi kişiselleştirme ayarları\(S. 70\)](#)

[Konum/Yön kalibrasyonu\(S. 80\)](#)

Harita ölçeğinin değiştirilmesi

Harita ekranı yakınlaştırılabilir/uzaklaştırılabilir.

Harita ekranında [+] veya [-] ögesine dokunun.

- Ölçek, ekrandaki çift dokunma veya büyütme/küçültme işlemleriyle de değiştirilebilir.

Çift dokunmalı yakınlaştırma : Ekranı 2 kez hızlı şekilde dokunun

Uzaklaştır dokunması : Ekranı iki parmağınızla dokunun

- Harita ölçeğini kesintisiz şekilde ayarlamak için [+]/[-] ögesini basılı tutun.

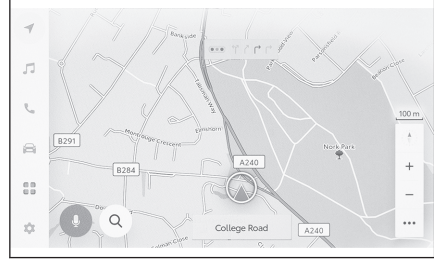

Şehir haritası

Harita tam olarak yakınlaştırdığında, bir şehir haritası görüntülenebilir.

Harita ölçeği gösterimi 50 m'deyken şuna dokunun [+].

Şehir haritasını iptal etmek için [-] ögesine dokunun ya da ekranda büyütün.

BİLGİ

- Geçerli bölge harita verilerinde yoksa, şehir haritası görüntülenmez.
- Araç şehir haritasının bulunmadığı bir bölgeye götürülür veya harita kaydırılırsa, şehir haritası otomatik olarak iptal edilir.

Haritanın yönünü değiştirme

Haritanın yönü sabitlenebilir ya da araç yönüne uyacak şekilde değiştirilebilir. Yönü istediğiniz gibi değiştirin.

[] ögesine harita ekranında her basıldığında, harita ekranının yönü kuzey yönü yukarı, gidiş yönü yukarı ve 3D ekran arasında değişir.

● Kuzey yukarı gösterimi []

Aracın hareket yönüne bakılmaksızın harita her zaman kuzey yönü yukarı ile görüntülenir.

● Yansıtılmalı gösterge ekranı []

Harita, aracın hareket yönü daima yukarı olacak şekilde görüntülenir.

● 3D harita []

Bir 3D harita görüntüler. 3D harita seçildiğinde, aracın hareket yönü her zaman yukarı olacak şekilde harita görüntülenir.

BİLGİ

- 3D haritanın gösterim açısı ayarlanabilir.
- Haritanın yönü yukarı doğru veya 3D harita olduğunda, harita geçerli konum ekranı (varış noktası ayar harita ekranı, tam güzergah harita ekranı vb.) dışındaki herhangi bir ekrana değiştirilirse, yön kuzeye doğru değişir. Ancak, geçerli konum ekranı görüntülendiğinde yukarı doğru veya 3D haritaya geri döner.

İlgili bilgiler

[Gösterim açısı ayarı\(S. 70\)](#)

Haritanın hareket ettirilmesi

Harita hareket ettirilebilir ve dokunulan bir nokta harita ekranının merkezi olarak ayarlanabilir.

Haritadaki bir noktaya dokunun.

- Harita ekranının merkezi dokunulan noktaya taşınacaktır.



- Bir POI için bilgi mevcutsa, dokunulduğunda görüntülenecektir.
- Noktayı yeni bir varış noktası veya ara nokta olarak ayarlamak için, haritayı herhangi bir noktaya kaydirdikten sonra [+📍] seçeneğine dokunabilirsiniz.
- Noktayı favori olarak ayarlamak için, haritayı herhangi bir noktaya kaydirdikten sonra [❤️] seçeneğine dokunabilirsiniz.
- Aracın mevcut konumuna geri dönmek için [🧭] veya [📍] ögesine dokunun.

BİLGİ

Harita, ekrana dokunup sürükleyerek veya hafifçe vurarak kaydırılabilir.

İlgili bilgiler

[Dokunmatik ekranın kullanımı\(S. 19\)](#)

[Haritanın yönünü değiştirme\(S. 29\)](#)

[Bir nokta için bilgi görüntüleme\(S. 128\)](#)

Müzik sistemini AÇMA/KAPAMA ve ses seviyesi ayarı

Müzik kullanılmadığında kapatılabilir veya ses seviyesi uygun bir seviyeye ayarlanabilir.

Güç düğmesi ACC*1 veya ON konumuna getirildiğinde sistem kullanılabilir.

BİLGİ

■ ACC kişiselleştirmesi kapalıyken

Güç düğmesi kapalıyken, akü tasarrufu işlevi çalışmaya başlayana kadar multimedya sistemi belirli bir süre daha kullanılabilir. Multimedya sistemini kapatmak için aşağıdaki işlemlerden birini gerçekleştirin:

- Araçtaki [ VOL] çevrilir düğmesine basın.
- Sürücü kapısını açın.

⚠ UYARI

- Hybrid sistem çalışmazken, uzun süre multimedya sistemini kullanmayın. Bunu yapmak 12 volt akünün bitmesine neden olabilir.
- Müziği güvenli sürüşe engel olmayacak uygun bir ses seviyesinde dinleyin.

■ Ses kontrol ile çalıştırma

Müziği [ VOL] düğmesine basarak açın ve kapatın. Ses seviyesini ayarlamak için düğmeyi çevirin.

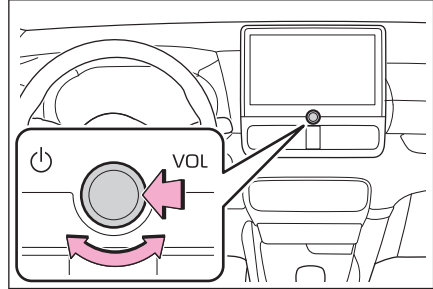

■ Direksiyon düğmeleriyle kullanım

[] düğmesi

Müzik ses seviyesini ayarlayın. Ses seviyesini kesintisiz ayarlamak için basılı tutun.

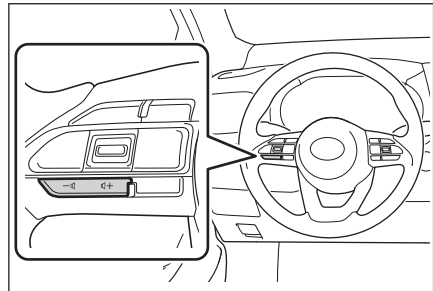

*1 : ACC modu kişiselleştirme menüsünden açıp kapatılabilir. Ayrıntılar için, Araç "Kullanıcı El Kitabı"'na başvurun.

Müzik kaynağının değiştirilmesi

Kaynak radyo, USB vb. arasında değiştirilebilir.

- 1 Ana menüden[🎵]ögesine dokununuz.
- 2 Kaynaklar[ögesine dokununuz].
- 3 Seçmek istediğiniz kaynağa dokununuz.

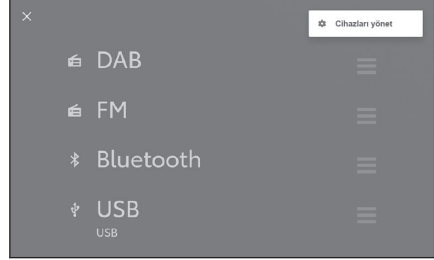

BİLGİ

- Müzik dinlerken aracın içinde veya yakınında bir cep telefonu kullanılıyorsa, hoparlörlerden parazit gelebilir.
- Aşağıdaki işlevler Apple CarPlay bağlantı yöntemine bağlı olarak kullanılamaz.
 - iPod
 - USB müzik veya USB video
 - Bluetooth® müzik sistemi
 - Miracast®
 - Android Auto
- Aşağıdaki işlevler Android Auto'ya bağlıyken kullanılamaz.
 - iPod
 - USB müzik veya USB video
 - Apple CarPlay

Direksiyon düğmesiyle kaynağı değiştirme

Direksiyon düğmesi ile kaynağı değiştirmek mümkündür.

[MODE] düğmesi

Kaynaklar sırayla değişir.

Duraklatmak veya sessize almak için basılı tutun. İptal etmek için tekrar basılı tutun.

Kaynak seçim ekranındaki düğme düzenini değiştirirseniz, değişim sırası da değişir.

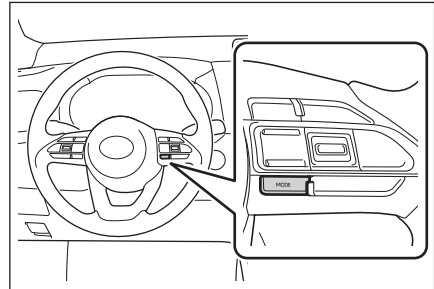

Kaynak seçim ekranındaki düğme düzeninin deęiştirilmesi

Liste düzeni, daha kolay kullanımını sağlamak için istenildięi gibi deęiştirilebilir.

● Yeri deęiştirilecek kaynağın sağ

tarafındaki [☰] ögesini sürükleyerek liste düzenini deęiştirin.

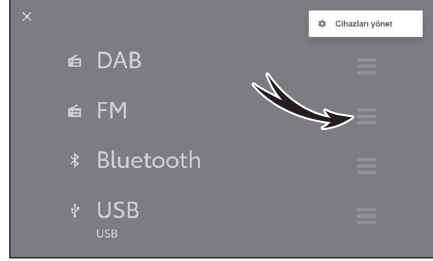

Bir cihazı USB Type-C bağlantı noktasına bağlama

Akıllı telefon veya taşınabilir oynatıcı gibi bir cihazı bağlayın.

● USB Type-C kablosunu bağlantı noktasına takın.

Bir USB flash sürücüyü bağlarken, doğrudan USB Type-C bağlantı noktasına takın.

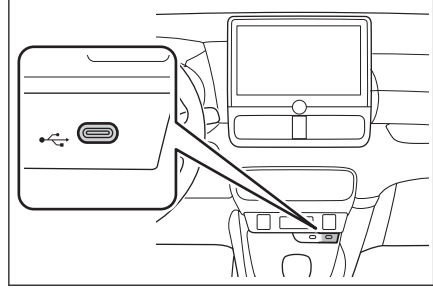

📄 BİLGİ

- Birden çok cihazı bağlamak için bir USB hub kullanıldığında, tanınacak ilk cihaz dışındaki cihazlar kullanılamaz.
- USB Type-C kablosunun ve bağlanacak cihazın kullanım kılavuzuna bakın.
- Bağlı cihazla birlikte verilen pil gibi bir güç kaynağı kullanın. Araca takılan aksesuar soketinin kullanılması parazite neden olabilir. Aksesuar soketiyle ilgili bilgi için aracın "Kullanıcı el kitabına" bakın.

⚠ UYARI

- Bağlanan cihazın üzerine bastırmayın veya gereksiz baskıya maruz bırakmayın. Cihaz veya terminali zarar görebilir.
- Bağlantı noktasını yabancı maddelerden uzak tutun. Cihaz veya bağlantı noktası zarar görebilir.

Sistemi sesli kontrol ile çalıştırma*1

Sesli kontrol sisteminin kullanılması, sesli komutlarla navigasyon sisteminin, müziğin, eller serbest telefon aramalarının ve diğer birçok özelliğin çalışmasını sağlar. Toyota Link'i*1 kullanırken, bulut sunucusundaki içeriklerden bilgiler aranabilir.

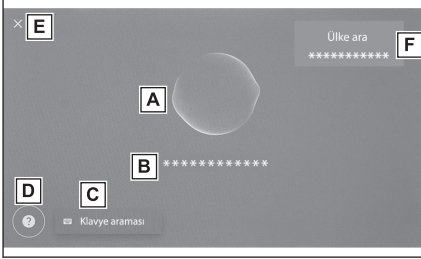

A Ses tanıma durumunu görüntüler.

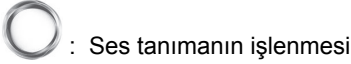
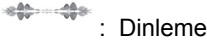
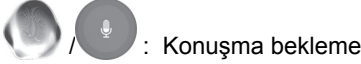

B Sistemin yanıtını ve tanıma sonuçlarını metin olarak görüntüler.

C Klavye ekranını görüntüler.

Klavye kullanarak çeşitli bilgileri aramanızı sağlar.

D Liste olarak sesli komutların örneklerini görüntüler.

Sesli komutlarda sık kullanılan konuşma örneklerini özelliğe göre inceleyebilirsiniz.

E Sesli kontrol ekranını kapatır.

F POI veya adresin arandığı ülke adını görüntüler.*1

BİLGİ

- Toyota Link*1 bağlantı durumu ekranda görüntülenebilir.
[Çevrimiçi hizmet yok] : Geçerli bir çevrimiçi hizmet sözleşmesi yok veya çevrimiçi hizmetlerin sunulmadığı bir dil seçilmiş.
[İnternet bağlantısı yok] : İnternete bağlı değil.
- Sürüş sırasında ses tanıma ekranı bir flama olarak gösterilecektir.

İlgili bilgiler

[Klavyeyi kullanarak bilgi arama\(S. 43\)](#)

*1 : Bu işlev bazı ülkelerde veya bölgelerde kullanılmaz.

Mikrofonlar

Mikrofonlar sırasıyla sürücü tarafına ve yolcu tarafına monte edilmiştir.

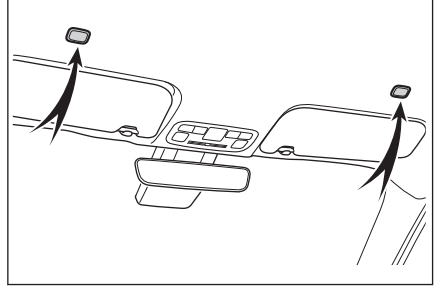

BİLGİ

- Sesli kontroller, uyandırma sözcüğü ile sesli kontrol sistemini etkinleştirerek sürücü veya yolcu koltuğundan yapılabilir. Bu durumda, sistemi etkinleştiren koltukların dışındaki koltuklardan gelen sesli komutlar tanınmaz.
- Bazı işlevler yolcu koltuğundan sesli kontrol ile kullanılamaz.

Desteklenen diller

Bu işlev aşağıdaki diller ile uyumludur:

■ Avrupa

- Yerel ses tanıma desteği : İngilizce, Almanca, Fransızca, İspanyolca, İtalyanca, Rusça, Felemenkçe, Portekizce, Lehçe, Flamanca, İsveççe, Türkçe, Çekçe, Norveççe, Danca, Fince, Yunanca, Slovakça, Macarca
- Bulut ses tanıma desteği : İngilizce, Almanca, Fransızca, İspanyolca, İtalyanca, Rusça, Felemenkçe, Portekizce, Lehçe, Flamanca, İsveççe, Türkçe, Çekçe, Norveççe, Danca

Sesli kontrolün başlatılması*1

Sesli kontrol aşağıdaki işlemlerden herhangi biri ile başlatılabilir:

■ Konuşma düğmesine basın

[] düğmesine (konuşma düğmesi) basın.

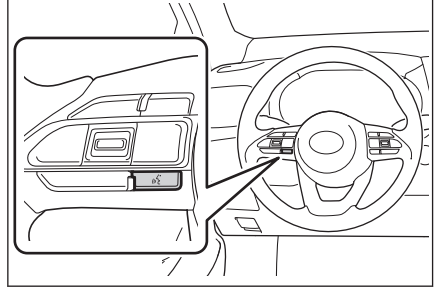

■ Uyandırma sözcüğünü söyle

"Hey Toyota" deyin.

- Uyandırma sözcüğü ayarlar ekranında değiştirilebilir.
- Uyandırma sözcüğü kullanılabilir ve hemen bir sesli komut verilebilir.

Örnek : "Hey Toyota", "Yakındaki kafeye git"

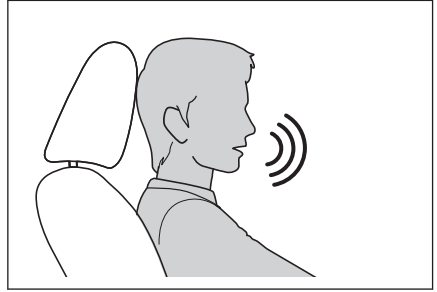

■ Mikrofon düğmesine dokunun

Ekranda [] öğesine dokunun.

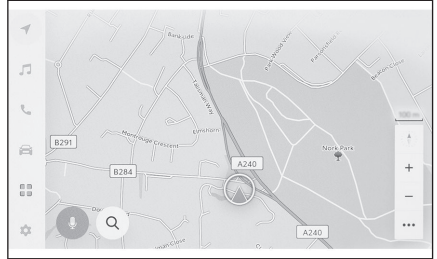

BİLGİ

- Sesli kontrol sistemi direksiyondaki [] düğmesi veya mikrofon düğmesi ile etkinleştirildiyse, sesli kontroller sürücü koltuğundan yapılabilir.
- Sesli kontrol sistemi, anlaşılır şekilde söylenmediği takdirde komutları tanımayabilir. Kullanırken aşağıdaki noktalara dikkat edin:
 - Anlaşılır şekilde konuşun.

*1 : Bu işlev bazı ülkelerde veya bölgelerde kullanılmaz.

1-4. Sesli kontrol sistemi

- Gürültü (rüzgar gürültüsü veya dış gürültü) nedeniyle komutlar düzgün tanınmayabileceği için pencereyi kapatın.
- Klima yüksek gürültülü üflerse komutlar düzgün tanınmayabilir, bu nedenle hava hacmini azaltın.
- Bir komut verilirken yüksek sesle müzik çalıyor bu komut tanınmayabilir, bu nedenle müzik sesini azaltın.
- Aynı anda birkaç kişi konuşursa komutlar tanınmayabilir.
- Sesli komut söyleyerek sesli uyarıyı kesebilirsiniz.
- Sesli kontrol ekranında sesli uyarıyı açabilir veya kapatabilirsiniz.
- Medya ayarları ekranında sistemin ses seviyesini ayarlayabilirsiniz.



İlgili bilgiler

[Sesli kontrol ayarlarını değiştirme\(S. 60\)](#)

[Ses ve medya ayarlarının değiştirilmesi\(S. 81\)](#)

Sesli kontrolün durdurulması

Sesli kontrol aşağıdaki işlemlerden biriyle sona erebilir:

- "İptal" deyin.
- Sesli kontrol ekranında  ögesine dokununuz.
- Direksiyon üzerindeki  düğmesine basılı tutunuz.

Sesli komut verilmesi^{*1}

Sesli kontrol ekranı görüldüğünde sesli komut verin. Sistem doğal konuşmayı tanıyabilir.

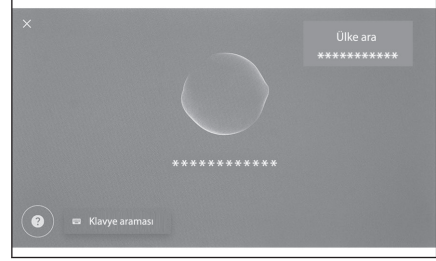
**BİLGİ**

- Aksanlı veya standart dışı bir ifadeyle söylenirse komutlar tanınmayabilir.
- Sesli kontrol sistemi yer adlarını ve tesisleri ararken takma adları veya kısaltmaları tanımıyorsa, resmi adını söyleyin.
- Yapmak istediklerinizi ekleyerek konuşmak, sesli kontrol sisteminin komutunuzu tanımmasını kolaylaştırır. Örneğin, bir varış noktasını adına göre ararken, yalnızca adı söylemeyin. Bunun yerine, "yakındaki kafeye" git gibi bir ad ve fiil içeren bir ifade söyleyin.

Özellikler listesi

Bu, sözlü olarak kullanılabilen ana özelliklerin ve örnek sesli komutların bir listesidir. Mevcut özellikler araca ve araçta bulunan sisteme bağlı olarak farklılık gösterir.

Genel komutlar

Eylem	Örnek sesli komut
En baştan başlayın	"Baştan başla"
Sesli kontrolü durdur	"İptal"
Sesli komutlar için ipuçlarını aç	"Yardım"
Bir önceki ekrana dön	"Geri git"
Liste numarası seçin	"Bir numara"
Liste sayfasını değiştirin	"Sonraki sayfa" "Önceki sayfa"

Varış noktası arama^{*2}

Varış noktası, konum adresi, tesis adı veya kategori kullanılarak ayarlanabilir.

Eylem	Örnek sesli komut
Bir tesisi ara	"<POI kategorisi/POI adı> bul""Yakındaki kafeye git"
Bir adres arayın	"<adres> için yol tarifini al"
Evinize dönün	"Beni eve götür"

*1 : Bu işlev bazı ülkelerde veya bölgelerde kullanılmaz.

*2 : Bazı modellerde

1-4. Sesli kontrol sistemi

■ Navigasyonun kullanımı*1

Harita kullanılabilir ve varış noktası silinebilir.

Eylem	Örnek sesli komut
Harita türünü değiştirin	"Haritayı 3D olarak değiştir"
Harita ölçeğinin değiştirilmesi	"Yakınlaştır" "Uzaklaştır"
Harita ekranını görüntüleyin	"Haritada göster"
Güzergah bilgilerini kontrol edin	"ETA'm nedir?"
Variş noktasını silin	"Variş noktasını sil"
Variş noktası geçmişini görüntüleyin	"Son variş noktalarını göster"

■ Müzik kullanımı

Radyo, USB bellek, Bluetooth® müzik gibi ses işlemleri yapılabilir. Medyaya kayıtlı sanatçı adları, albüm adları, şarkı adları belirtilebilir. Radyo istasyonu adları da belirtilebilir.

Eylem	Örnek sesli komut
Ses seviyesini ayarlayın	"Ses açma" "Ses kısma"
Sesi kapatın	"Sesi kapat"
Sonraki/önceki şarkıyı çalın	"Sonraki şarkı" "Önceki şarkı"
Çalınacak şarkıyı belirleyin*2	"Çal <sanatçı>" "Çal <albüm>" "Çal <şarkı>"
Radyo istasyonu seçin*3	"Ayarla <FM frekansı>" "Ayarla <FM istasyonu adı>"
Müzik kaynağını değiştirin	"Değiştir <ses kaynağı>"

■ Eller serbest telefon kullanımı

Araca bağlı bir Bluetooth® cep telefonu ile telefon aramaları yapılabilir. Kişilere kayıtlı olan ad ve telefon türü belirtilebilir ve buradan telefon numarası aranabilir.

Eylem	Örnek sesli komut
Telefon rehberinizdeki bir kişiyi arayın*4	"Ara <kişiler>"
Bir telefon numarasını arayın*4	"Ara <telefon numarası>"
Arama geçmişini görüntüleyin*4	"Son aramaları göster"
Bir mesaj gönderin*4*5	"Mesaj gönder <kişi adı>"

*1 : Bazı modellerde

*2 : USB üzerinden bağlı bir cihazdaki müzikleri çalabilirsiniz.

*3 : Bu işlev bazı ülkelerde veya bölgelerde kullanılmaz.

*4 : Yolcu koltuğundan verilen sesli komutlar tanınmaz.

*5 : Yeni mesaj işlevi yalnızca SMS için kullanılabilir. Mesaja cevap işlevi SMS ve MMS için mevcuttur.

Eylem	Örnek sesli komut
Bir mesajı okuyun*1	"Mesajı oku"
Bluetooth® bağlantı ekranını görüntüleyin	"Bluetooth Ayarlarını Göster"

■ Bilgi arama hizmeti*2*3

Çevrimiçi hizmeti kullanarak bilgi arama yapılabilir.

Eylem	Örnek sesli komut
Hava durumu bilgilerini kontrol edin	"Bana bugün hava durumunu söyle"

■ Klima kontrolü

Klima sıcaklığı ve fan hızı kullanılabilir.

Eylem	Örnek sesli komut
Klimayı açın veya kapatın	"Klimayı aç" "Klimayı kapat"
Klima sıcaklığını ayarlayın	"Sıcaklığı artır" "Sıcaklığı düşür" "Sıcaklığı 25 dereceye ayarla"
Klima fan hızını ayarlayın	"Fan hızını artır" "Fan hızını düşür" "Fan hızını 3'e ayarla"

■ Araç cihaz kontrolü*1*3

Camların açılıp kapatılması gibi araç işlevleri çalıştırılabilir.

Eylem	Örnek sesli komut
Camı açın veya kapatın	"Tüm camları aç" "Tüm camları kapat" "Sürücü camını aç" "Sürücü camını kapat"
Ön cam sileceğini açın	"Ön sileceği aç"
Kilometre sayacını görüntüleyin	"Kilometre sayacını göster"
Sıfırlanabilir kilometre sayacı A'yı göster	"A yolculuğunu göster"

■ Araç bilgileri

Yakıt tüketimi ve sürüş menzili gibi bilgiler kontrol edilebilir.

Eylem	Örnek sesli komut
Yakıt ekonomisini kontrol edin	"Yakıt tüketimim nedir?"
Sürüş menzilini kontrol edin	"Sürüş menzilim nedir?"
Ortalama hızı kontrol edin	"Ortalama hızım nedir?"

■ Görüntülenen bildirimlere sözlü yanıt

Gelen telefon aramalarına ve alınan mesajlara sözlü yanıtlar yapılabilir. Sözlü yanıtlarla ilgili ayarlar ses ayarları ekranında değiştirilebilir.

*1: Yolcu koltuğundan verilen sesli komutlar tanınmaz.

*2: Bazı modellerde

*3: Toyota Link sözleşmesi gereklidir.

İlgili bilgiler

Sesli kontrol ayarlarını deęiřtirme(S. 60)

Klavyeyi kullanarak bilgi arama

Klavye kullanılarak çeşitli bilgiler aranabilir.

1 Ekranda Klavye araması] ögesine dokununuz.

Arama geçmişini varsa, geçmiş ekranı görünecek ve geçmiş arasından seçim yapmanızı sağlayacaktır.

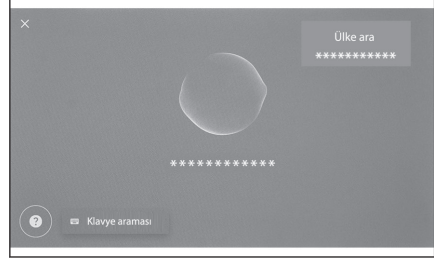

2 Aramak istediğiniz kategoriyi seçin.

[Navigasyon] : Bir adres, tesis adı, telefon numarası, bölge, yol adı, kavşak, vb. girin.

[Medya] : Bir albüm, sanatçı, şarkı adı, çalma listesi, tür, radyo istasyonu vb. girin.

[Telefon] : Telefon rehberinde kayıtlı bir ad, telefon numarası veya başka bir şey girin.

[Araç] : Görüntülemek istediğiniz araç bilgisini girin.

[Ayarlar] : Müzik, telefon ve navigasyon gibi yapılandırmak istediğiniz ayarı girin.



3 Arama anahtar sözcüğünü girin ve [Go (Git)] ögesine dokununuz.



4 Arama sonuçlarının listesi görüntülediğinde, istediğiniz ögeye dokununuz.

BİLGİ

- Araç hareket ederken ekranın kullanımı kısıtlanır.
- Apple CarPlay/Android Auto'ya bağlıyken arama kullanılamaz.

2-1. Multimedya sistemi ilk kurulumu	
Bir kullanıcı profili kaydetme	46
2-2. Çeşitli ayarlar	
Çeşitli ayarların değiştirilmesi	51
2-3. Sürücü ayarları	
Bir kullanıcı profilini değiştirme ve kaydetme	53
Sürücünün nasıl tanımlanacağını ayarlama	55
2-4. Genel ayarlar	
Genel multimedya sistem ayarlarını değiştirme	56
2-5. Ekran ayarları	
Ekran görüntüsü ayarlarının değiştirilmesi.....	58
2-6. Sesli kontrol ayarları	
Sesli kontrol ayarlarını değiştirme	60
2-7. Araç ayarları	
Bayi bilgilerinin ayarlanması	62
Güvenlik ayarlarının değiştirilmesi.....	63
Yazılım bilgilerinin güncellenmesi ve kontrolü	65
2-8. Navigasyon Ayarları	
Navigasyon sistemi ayarları	68
Harita görüntüleme ayarlarının değiştirilmesi.....	69
Güzergah ayarları	71
Yönlendirme ayarları.....	75
Trafik ayarları	77
Diğer ayarlar	78
2-9. Ses ve medya ayarları	
Ses ve medya ayarlarının değiştirilmesi.....	81
Ekran modunu değiştirme.....	83
Görüntü kalitesinin ayarlanması ..	84
Her kaynağın sesinin ayarlanması.....	85

2-10. Wi-Fi® AyarlarıWi-Fi® ayarlarının değiştirilmesi... **86****2-11. Bluetooth® Ayarları**Bluetooth® cihazlarının
ayarlanması **88** |

2-1. Multimedya sistemi ilk kurulumu

Bir kullanıcı profili kaydetme^{*1}

Multimedya sisteminin ilk kurulumu için bir sürücüyü kaydedin ve kullanıcı profillerini etkinleştirin.

Kullanıcı profilleri kullanılarak, çeşitli multimedya ayarları her sürücü için "Ayarlarım" içerisine kaydedilebilir. Aile ve arkadaşlar gibi birden fazla sürücü tarafından araç kullanıldığında, diğer sürücülerin ayarları değiştirilmeden araç kullanılabilir.

Kullanıcı profilini kullanmak istenmiyorsa araç misafir modunda sürülebilir.

Kullanıcı profilleri

Her sürücü için multimedya ayarları kaydedilebilir ve ilgili sürücü aracı sürmeden önce bunları yükleyebilir.

- En fazla üç kullanıcı profili kaydedilebilir.
- Ses seviyesi, navigasyon sistemi, müzik, vb. bazı multimedya ayarları bir profile kaydedilebilir.
- Ayarlar değiştirildiğinde otomatik olarak geçerli profile kaydedilir.
- Arama geçmişi, her bir ayar ve diğer özel bilgiler bir profil ayarlanarak korunabilir.
- Akıllı telefon gibi sürücüyü tanımlayan bir cihaz kaydedildiğinde, araca binildiğinde profil otomatik olarak yüklenir.

■ Bir Toyota hesabına bağlanması^{*1}

- Profili kullanmak için aktif bir Toyota hesabı gereklidir.
- Toyota hesabınız Toyota uygulamasına bağlıysa, geçerli bir Toyota hesabı hizmet sözleşmesi olan ve benzer multimedya sistemi modeliyle donatılmış herhangi bir aracı kullanırken profiliniz buluttan indirilebilir.
- Kayıtlı profiller, Toyota uygulamasında incelenebilir ve değiştirilebilir.
- Araç sahibi olarak kayıtlı sürücü, araçta kayıtlı tüm sürücülerini silebilir. Araç sahibi olmayan sürücüler, araç sahibinin profilini silemezler.
- Aynı profil başka bir araçta aynı anda kullanılamaz.
- Bazı multimedya ayarlarının değiştirilmesi bulutta kaydedilen profili otomatik olarak günceller ve profilin güncellendiğini sürücüyü bildiren bir ekran görüntülenir.
- Bazı multimedya ayarları buluta kaydedilir, bu nedenle araçta bir profil silinse bile buluttan silinmez.

İlgili bilgiler

[Sürücünün nasıl tanımlanacağını ayarlama\(S. 55\)](#)

Kullanıcı profilinin ilk kez kaydedilmesi (A Tipi)

Profili kullanmak için aktif bir Toyota hesabı gereklidir.

*1 : Bu işlev bazı ülkelerde veya bölgelerde kullanılmaz.

1 Güç düğmesi açıldıktan sonra dil seçim ekranı görüntülenir. İstenen dile dokununuz.

Sürücüyü kaydederken görüntüleme dilini seçin. Sürücü kaydını tamamladıktan sonra, sistem dili varsayılan dile geri döner.



2 Bir profili kaydetmek amacıyla akıllı telefondaki Toyota uygulamasını kullanmak için[Bağlantı (Link)]ögesine dokununuz.

● Toyota uygulamasını kurmadıysanız[Uygulamayı AI]ögesine dokununuz ve ekrandaki QR kodunu kullanarak indiriniz.

● Bir profil kaydetmek istemiyorsanız, [Şimdi bağlama]ögesine dokununuz.

Kurulumu bir daha gösterme[ögesine dokunursanız,]profil kayıt ekranı artık görüntülenmez.



3 Toyota uygulamasını bir akıllı telefonda açın, ekrandaki talimatları izleyin ve QR kodunu tarayın veya bir sürücüyü kaydetmek için doğrulama kodunu girin.

4 Kabul Ediyorum (I Agree)[ögesine dokununuz].

Kayıt tamamlandığında bir mesaj görüntülenir ve profiliniz kaydedilir.

5 Profilinizi kaydettikten sonra, sürücüyü tanımlamak için bir cihaz kaydedin. Kurulumu devam etmek için[Devam et (Continue)]ögesini seçin.

Bir cihazı daha sonra da kaydedebilirsiniz.

6 Sürücü listesi ekranına bir cihazı kaydedin. Sürücüyü tanımlamak için bir cihazı kaydettiğinizde profiliniz otomatik olarak yüklenir.

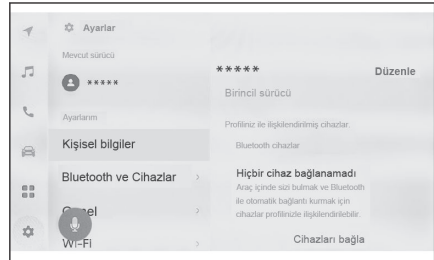

BİLGİ

Bir kullanıcı profili kayıtlı değilse, kayıt işlemi sürücü listesi ekranında yeniden başlatılabilir.

İlgili bilgiler

Sürücünün nasıl tanımlanacağını ayarlama(S. 55)

Bir kullanıcı profilini deęiřtirme ve kaydetme(S. 53)

Kullanıcı profilinin ilk kez kaydedilmesi (B Tipi)

- 1 **Aracı çalıştırdıktan sonra dil seçim ekranı görüntülenir. İstenen dile dokunun.**

Sürücüyü kaydederken görüntüleme dilini seçin. Sürücü kaydını tamamladıktan sonra, sistem dili varsayılan dile geri döner.

Bu ekran bazı ülkelerde veya bölgelerde görüntülenmeyebilir.

- 2 **Kullanıcı profilini kaydetmek için[Oluřtur]öğesine dokunun.**

Bir profil kaydetmek istemiyorsanız,[Şimdi oluřturma]öğesine dokunun. [Kurulumu bir daha gösterme]öğesine dokunursanız, profil kayıt ekranı artık görüntülenmez.

- 3 **Kullanıcı profili adını girin.**

- 4 **İstenilen PIN kodunu girin.**

- Kullanıcı profilinin gizlilięini korumak için bir PIN kodu belirleyin.
- PIN kodu ayarlamadan profil kaydetmek için[Atla]öğesine dokunun.

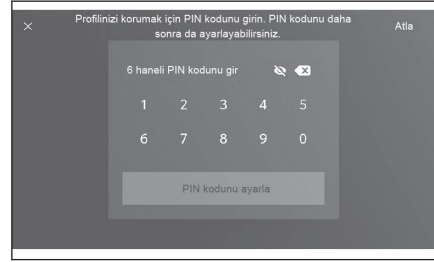

- 5 **Profilinizi kaydetmek için PIN kodunuzu yeniden girin.**

Kayıt tamamlandıęında bir mesaj görüntülenir ve profiliniz kaydedilir.

- 6 **Profilinizi kaydettikten sonra, sürücüyü tanımlamak için bir cihaz kaydedin. Kurulumu devam etmek için[Devam]öğesine dokunun.**

Bir cihazı daha sonra da kaydedebilirsiniz.

- 7 **Sürücü listesi ekranına bir cihazı kaydedin. Sürücüyü tanımlamak için bir cihazı kaydettięinizde profiliniz otomatik olarak yüklenir.**

İlgili bilgiler

Sürücünün nasıl tanımlanacaęını ayarlama(S. 55)

Kullanıcı profilini otomatik olarak yükleme

Sürücüyü tanımlamak için araca bir akıllı telefon gibi bir Bluetooth® cihazı almak, kullanıcı profilinin otomatik olarak yüklenmesini saęlar.

- Araç, güç düęmesi ACC veya ON'a çevrildięinde profile kayıtlı cihazı algılar. Kayıtlı bir cihaz algılandığıında, cihazın atandığı profil otomatik olarak yüklenir.
- Profile kayıtlı cihaz algılanmazsa, araç misafir sürücü modunda kullanılır.
- Ayarlar[öğesine dokunmak]profilleri deęiřtirmenizi saęlayan sürücü listesi ekranını görüntüler.

İlgili bilgiler

Sürücünün nasıl tanımlanacaęını ayarlama(S. 55)

Bir kullanıcı profilini değiştirme ve kaydetme(S. 53)

Kullanıcı profilinin değiştirilmesi (Tip A)

Araçta kayıtlı kullanıcı profili listesinde kullanmak istediğiniz profili seçebilirsiniz.

- 1 Ana menüden[⚙️]öğesine dokunun.
- 2 Alt menüden[👤](Kullanıcı profili adı veya araç adı) veya[👤] [Misafir]öğesine dokunun.
- 3 "Kaydedilmiş profillerden", değiştirmek istediğiniz kullanıcı profili adını seçin.

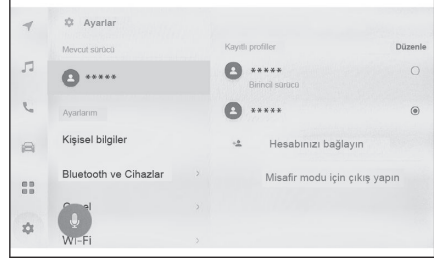

4 Parolayı girin.

- Seçilen profile bağlı Bluetooth® cihazı sisteme bağlıysa, parola gerekli olmayabilir.
- Toyota hesabı oluşturulduğunda Toyota uygulamasında belirlenen parolayı girin.
- Kullanıcı profili değiştikten sonra ekranda bir mesaj görüntülenir.

BİLGİ

Sistem başka bir kullanıcı profiline ayarlanmış bir cihaz algılayarsa, bir açılır mesaj görüntülenir. Ekranda [✓] öğesine dokunulduğunda kullanıcı profilinin değiştirilmesi mümkün olacaktır.

Kullanıcı profilinin değiştirilmesi (Tip B)

Araçta kayıtlı kullanıcı profili listesinde kullanmak istediğiniz profili seçebilirsiniz.

- 1 Ana menüden[⚙️]öğesine dokunun.
- 2 Alt menüden[👤](Kullanıcı profili adı veya araç adı) veya[👤] [Misafir]öğesine dokunun.
- 3 "Kaydedilmiş profillerden", değiştirmek istediğiniz kullanıcı profili adını seçin.

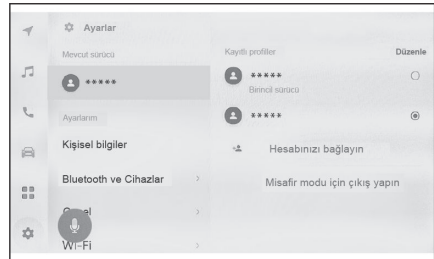

4 PIN kodunu girin.

2-1. Multimedya sistemi ilk kurulumu

- Kullanıcı profili deęiřtikten sonra ekranda bir mesaj grntlenir.

BİLGİ

Sistem bařka bir kullanıcı profiline ayarlanmıř bir cihaz algılasa, bir aılır mesaj grntlenir. [] gesine dokunulması kullanıcı profilinin deęiřtirilmesini saęlar.

İlgili bilgiler



[Srcnn nasıl tanımlanacaęını ayarlama\(S. 55\)](#)

Çeşitli ayarların değiştirilmesi

Multimedya sistemi ile ilgili çeşitli ayarlar değiştirilebilir.

- 1 Ana menüden [] dokununuz.
- 2 İstenilen öğeyi seçin.



Ayar	Açıklama
"Mevcut sürücü" ⁽¹⁾	
[] (Kullanıcı profili adı veya araç adı) [ Misafir]	Mevcut sürücünün adını görüntüler. Sürücü adına dokunmak, bir kullanıcı profilini değiştirmeyi ya da kaydetmeyi sağlar. (→ S.53)
"Ayarlarım"	
[Kişisel bilgiler]	Sürücüyü tanımlamak için bir cihazı kaydedin. (→ S.55)
[Bluetooth ve Cihazlar]	Bir Bluetooth® cihazını kaydedin veya düzenleyin. (→ S.88)
[Genel]	Saat ayarlarını, görüntüleme dilini ve diğer genel multimedya ayarlarını değiştirin. (→ S.56)
[Wi-Fi]	Wi-Fi® ayarlarını ve diğer gelişmiş ayarları yapın. (→ S.86)
[Gösterim]	Ekran kontrastı ve parlaklık vb. ayarlayın. (→ S.58)
[Ses ve Medya]	Sistem ses seviyesini ve ses kaynağı ayarlarını değiştirin. (→ S.81)
[Navigasyon]	Harita görüntüleme ve güzergah yönlendirmeye ilgili ayarları değiştirin. (→ S.68)
[Ses ve Arama]	Ses tanıma özelliğiyle ilgili ayarları değiştirin. (→ S.60)
"Araç"	

2-2. Çeşitli ayarlar

Ayar	Açıklama
[Araç kişiselleştirme] ⁽²⁾	Araç cihazlarıyla ilgili ayarları değiştirin.
[Bayi bilgisi]	Bayi bilgilerini kaydedin ve silin.(→ S.62)
[Bilgi ve Güvenlik]	Güvenlik ve gizlilikle ilgili ayarları değiştirin. (→ S.63)
[Yazılım güncellemesi]	Yazılım bilgilerini kontrol edin ve güncelleyin.(→ S.65)

(1) Bu işlev bazı ülkelerde veya bölgelerde kullanılmaz.

(2) Aracın "Kullanıcı el kitabına" bakın.

BİLGİ

Güvenlik amacıyla, araç hareket ederken kullanılmayan işlevler vardır.

Bir kullanıcı profilini değiştirme ve kaydetme*1

Kullanıcı profili kaydedilebilir veya değiştirilebilir. Bir kullanıcı profili kaydederek, multimedya ayarları ve diğer çeşitli araç ayarları her sürücü için bir profil olarak kaydedilebilir.

- 1 Ana menüden[⚙️]ögesine dokunun.
- 2 Alt menüde[👤](Kullanıcı profili adı veya araç adı) veya[👤]
[Misafir]ögesine dokunun.
- 3 İstenilen ögeyi seçin.

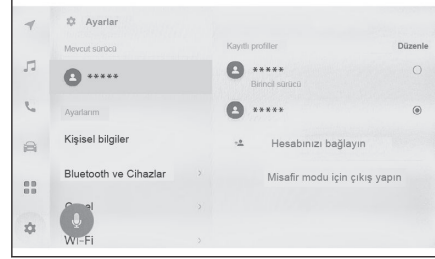

Ayar	Açıklama
"Kaydedilen profiller"	Araçta kayıtlı kullanıcı profilleri bir listede görüntülenir. Profil, istenilen profile dokunularak ve parola girilerek değiştirilebilir. Düzenle[ögesine dokunmak]kayıtlı bir kullanıcı profilini silmenizi sağlar. (misafir modunda bulunmaz)
[👤][Hesabınızı bağlayın]/[Profil oluştur]	Yeni bir kullanıcı profili kaydedin. Sürücü hali hazırda başka bir araca kayıtlıysa, araçta kayıtlı bazı multimedya ayarları yansıtılır.
[Misafir moduna geç]/[Çıkış yap]	Misafir sürücüyü geçin. Misafir sürücü kullanıldığında, kişisel ayarlar ayarlanabilir ve başka bir kullanıcı profiline kaydedilemez. Aracınızı başka bir kişiye teslim ederken[Misafir moduna geç]ögesine dokunmak bağlı cihazın kişisel bilgilerini gizleyecektir. Bu seçenek, arama geçmişi veya kişisel ayarlar gibi özel bilgileri korumak için kullanılabilir. Misafir sürücülere arama geçmişi veya kişisel ayarlar dışındaki profiller uygulanır.

BİLGİ

Güvenlik amacıyla, araç hareket ederken bu ayarlar çalıştırılmaz.

Yeni kullanıcı profili oluşturma (Tip A)

- 1 Ana menüden[⚙️]ögesine dokunun.
- 2 Alt menüde[👤](Kullanıcı profili adı veya araç adı) veya[👤]
[Misafir]ögesine dokunun.

*1: Bu işlev bazı ülkelerde veya bölgelerde kullanılmaz.





2-3. Sürücü ayarları

- Bir profili kaydetmek amacıyla akıllı telefondaki Toyota uygulamasını kullanmak için[Hesabınızı bağlayın].**
- Bağlantı[ögesine dokunun].**
 - Toyota uygulamasını kurmadıysanız[Uygulamayı AI]ögesine dokunun ve ekrandaki QR kodunu kullanarak indirin.
- Toyota uygulamasını bir akıllı telefonda açın, ekrandaki talimatları izleyin ve QR kodunu tarayın veya bir sürücüyü kaydetmek için doğrulama kodunu girin.**
- Kabul Ediyorum[ögesine dokunun].**

Kayıt tamamlandığında bir mesaj görüntülenir ve profiliniz kaydedilir.
- Profilinizi kaydettikten sonra, sürücüyü tanımlamak için bir cihaz kaydedin. Kurulumu devam etmek için[Devam ögesine dokunun].**

Bir cihazı daha sonra da kaydedebilirsiniz.
- Sürücü kurulum ekranına bir cihazı kaydedin. Sürücüyü tanımlamak için bir cihazı kaydettiğinizde profiliniz otomatik olarak yüklenir.**

Yeni kullanıcı profili oluşturma (Tip B)

- Ana menüden[]ögesine dokunun.**
- Alt menüde[](Kullanıcı profili adı veya araç adı) veya[] [Misafir]ögesine dokunun.**
- Sonrasında[][Profil Oluştur]ögesine dokunun.**
- Kullanıcı profili adını girin.**
- İstenilen PIN kodunu girin.**
 - Kullanıcı profilinin gizliliğini korumak için bir PIN kodu belirleyin.
 - PIN kodu ayarlamadan profil kaydetmek için[Atla]ögesine dokunun.
- Profilinizi kaydetmek için PIN kodunuzu yeniden girin.**

Kayıt tamamlandığında bir mesaj görüntülenir ve profiliniz kaydedilir.
- Profilinizi kaydettikten sonra, sürücüyü tanımlamak için bir cihaz kaydedin. Kurulumu devam etmek için[Devam seçeneğine]dokunun.**

Bir cihazı daha sonra da kaydedebilirsiniz.
- Sürücü kurulum ekranına bir cihazı kaydedin. Sürücüyü tanımlamak için bir cihazı kaydettiğinizde profiliniz otomatik olarak yüklenir.**

Sürücünün nasıl tanımlanacağını ayarlama^{*1}

Bir sürücüyü tanımlamak için bir cihaz ayarlayın. Güç düğmesi ACC veya ON'a çevrildiğinde ve kayıtlı bir cihaz algılandığında, cihazın atandığı profil otomatik olarak yüklenir. Kaydedilecek cihaz olarak akıllı telefon gibi bir Bluetooth® cihazını seçebilirsiniz.

- 1 Ana menüden[]ögesine dokununuz.
- 2 Alt menüden[Kişisel bilgiler]ögesine dokununuz.
- 3 İstenilen öğeyi seçin.

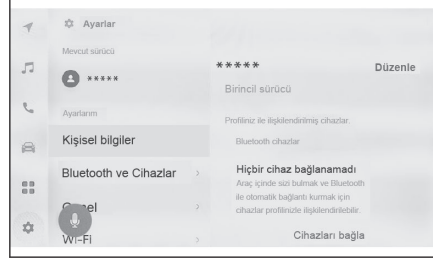

Ayar	Açıklama
Kullanıcı profili adı ⁽¹⁾	Kullanıcı profilinin adı görüntülenir. Profil adını değiştirmek için[Düzenle]ögesine dokununuz.
"Profilinize bağlı cihazlar"	
"PIN" ⁽¹⁾⁽²⁾	Sürücü tanımlaması bir PIN kodu kullanılarak yapılır ve ilgili profil yüklenir. Kaydetmek için[Yeni PIN ayarla]ögesine dokununuz.
"Bluetooth cihazları" ⁽¹⁾	Sürücü tanımlaması bir akıllı telefon veya başka bir Bluetooth® cihazı kullanılarak yapılır ve ilgili profil yüklenir. Kaydetmek için[Cihazları bağla]ögesine dokununuz. (→ S.102)
[Ayarları sıfırla]	Seçilen kullanıcı profili için bazı multimedya ayarları silinir.
[Sürücüyü sil] ⁽¹⁾	Seçili kullanıcı profilinin kaydı silinir. Araç sahibi için kayıtlı kullanıcı profilini silmek, araçta kayıtlı tüm kullanıcı profillerini siler.

(1) Misafir modunda görüntülenmez

(2) Bu işlev bazı ülkelerde veya bölgelerde kullanılmaz.

*1 : Bu işlev bazı ülkelerde veya bölgelerde kullanılmaz.

Genel multimedya sistem ayarlarını deęiřtirme

Zaman ayarları, görüntüleme dili ve dięer genel multimedya sistem ayarları deęiřtirilebilir.

- 1 Ana menüden[]ögesine dokununuz.
- 2 Alt menüde[Genel]ögesine dokununuz.
- 3 İstenilen ögeyi seçin.

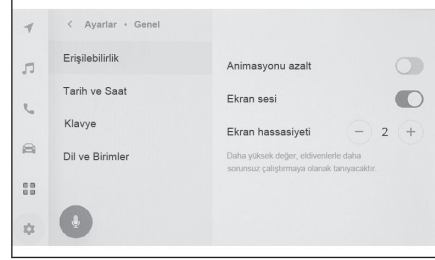

● [Eriřilebilirlik]

Ayar	Açıklama
[Animasyonu küçült]	Ekran deęiřtirirken görüntülenen animasyonları küçültün.
[Ekran bip sesi]	Ekran dokunduęunuzda veya kapattıęınızda çıkan sesi açın veya kapatın.
[Ekran hassasiyeti]	Ekran dokunma hassasiyetini ayarlayın.

● [Tarih ve saat]

Ayar	Açıklama
[Otomatik ayarla]	Saati otomatik olarak ayarlamak için GPS bilgilerini ve harita verilerini kullanın. Bu ayarı kapatmak, saat ve saat dilimini manuel ayarlamana olanak sağlar.
"Zaman"	
[24 saat zaman]	24 saat ile 12 saatlik zaman göstergesi arasında geçiř yapın.
[Saat dilimi]	Otomatik ayarla[kapalıyken]saat dilimini ayarlayabilirsiniz.
[Yaz saati uygulaması]	Otomatik ayarla[kapalıyken]yaz saat dilimini[Auto],[Açık]veya[Kapalı]olarak ayarlayabilirsiniz.
[Saati otomatik ayarla]	Otomatik ayarla[kapalıyken]GPS ile saati otomatik olarak ayarlayıp ayarlamamaya karar verebilirsiniz. Bu ayarı kapatmak, saati manuel ayarlamana olanak sağlar.

Ayar	Açıklama
[Saati manuel ayarla]	Saati otomatik ayarla[kapalıyken]saati manuel ayarlayabilirsiniz.
"Tarih"	
[Format]	Tarih görüntüleme formatını değiştirin. (AA/GG/YYYY, GG/AA/YYYY, YYYY/AA/GG vb.)

● [Klavye]

Ayar	Açıklama
"Geçmiş"	
[Klavyeyi ezberle]	Sistemin klavye giriş sonuçlarını öğrenmesini sağlayın.
[Klavye geçmişini sil]	Klavye metni öğrenme geçmişini silin.
[Arama geçmişini sil]	Klavye arama geçmişini silin.

● [Dil ve Birimler]

Ayar	Açıklama
[Dil]	Dilleri değiştirin. Hem ekranda görüntülenen dil hem de sistem ses dili değişir.
[Sistem dili] ⁽¹⁾	Ekranda görüntülenen dili değiştirin.
[Ses dili] ⁽¹⁾	Sistem ses dilini değiştirin.
"Ölçümler"	
[Otomatik ayarla]	Ülke bilgilerine bağlı olarak mesafe, vb. için görüntüleme birimlerini otomatik olarak ayarlar.
[Yolculuk bilgisi birimi]	Otomatik ayarla[kapatıldığında]gösterim birimini manuel ayarlayabilirsiniz.

(1) Bu işlev bazı dillerde kullanılmaz.

 **BİLGİ**

Bağlı cihazı kullanarak Apple CarPlay/Android Auto dilini ayarlayın.

Ekran görüntüsü ayarlarının değiştirilmesi

Ekran kontrastı ve parlaklığı ayarlanabilir.

- 1 Ana menüden[]ögesine dokununuz.
- 2 Alt menüde[Gösterim]ögesine dokununuz.
- 3 İstenilen öğeyi seçin.

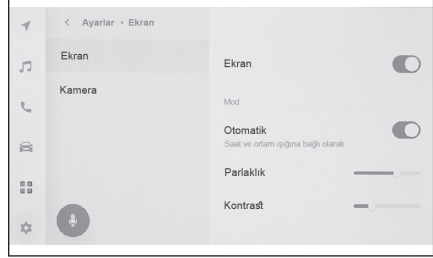

● [Ekran]

Ayar	Açıklama
[Gösterim]	Ekran görüntüsünün açılıp açılmayacağını ayarlayın. Ekran kapalıysa, ekranda hiçbir şey görüntülenmez ve yalnızca ses gelir. Ekranı yeniden görüntülemek için ekrana ve ekranın ortasındaki düğmeye dokununuz.
"Mod"	
[Otomatik]	Farlar yandığında veya kapandığında ekran gündüz modu ile gece modu arasında otomatik olarak değiştirilebilir.
[Gündüz (aydınlık)]	Otomatik[kapalıyken]ekran manuel olarak gündüz moduna değiştirilebilir.
[Gece (karanlık)]	Otomatik[kapalıyken]ekran manuel olarak gece moduna değiştirilebilir.
[Parlaklık]	Ekran parlaklığını ayarlayın.
[Kontrast]	Ekran kontrastının gücünü ayarlayın.

● [Kamera]

Ayar	Açıklama
"Kamera ekranı"	
[Parlaklık]	Kamera ekranı parlaklığını ayarlayın.
[Kontrast]	Kamera ekranı kontrastının gücünü ayarlayın.

 **BİLGİ**

- Müzik görüntü kalitesinin nasıl ayarlanacağı hakkında bilgi için, bkz. "Görüntü kalitesinin ayarlanması"(→ S.84).
- Ekran kapatılsa bile, GPS aracın mevcut konumunu izlemeye devam edecektir.
- Ekran kapatıldığında
 - Ekran kapalıyken ekrana dokunulursa, ekranın ortasında açma düğmesi gösterilir. Ekranı görüntülemek için açma düğmesine dokunun. 3 saniye boyunca işlem yapılmazsa, ekran tekrar kapanır.
 - Ekran görüntüsü kapalı olsa bile, örneğin direksiyon simidindeki [()] düğmesine (konuşma düğmesi) bastığınızda veya vites konumu "R" olarak ayarlandığında ekran geçici olarak görüntülenebilir.

2-6. Sesli kontrol ayarları

Sesli kontrol ayarlarını deęiřtirme^{*1}

Ses tanıma özellięi ile ilgili ayarlar deęiřtirilebilir.

- 1 Ana menüden [] öęesine dokunun.
- 2 Alt menüde[Ses ve Arama]öęesine dokunun.
- 3 İstenilen öęeyi seçin.



Ayar	Açıklama
"Ses tanıma"	
[Uyandırma sözcüęü]	Sesli kontrolü başlatan uyandırma sözcüęünü deęiřtirin.
[Özel uyandırma sözcüęü belirle]	Sesli kontrolü başlatan uyandırma sözcüęünü herhangi bir sözcüęe ayarlayın.
[Mikrofon düęmesi]	Göster veya gizle[] düęmesini ekranda gösterin ya da gizleyin.
"Sesli geri bildirim"	
[Sesli uyarı]	Sesli uyarıları açın veya kapatın.
"Bildirim"	
[Sesli destek (Voice support)]	Gelen bir telefon aramasına ve dięer bildirimlere sözlü olarak yanıt verebilirsiniz.

Sesli kontrol sistemini başlatmak için uyandırma sözcüęünü deęiřtirme

- 1 Ana menüden[]öęesine dokunun.
- 2 Alt menüde[Ses ve Arama]öęesine dokunun.
- 3 [Uyandırma sözcüęü]öęesine dokunun.

*1 : Bu işlev bazı ülkelerde veya bölgelerde kullanılmaz.

4 Listeden istediğiniz uyandırma sözcüğünü seçin.

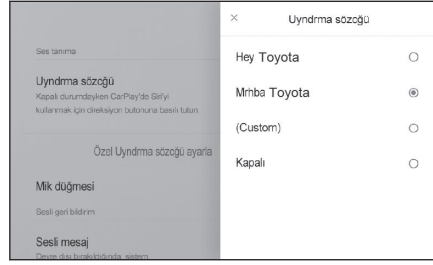

BİLGİ

- Özel bir sözcük belirlemek istiyorsanız, [**Özel uyandırma sözcüğü belirle**] öğesine tıklayın ve öncesinde klavyeyi kullanarak istediğiniz sözcüğü girin.
- Özel uyandırma sözcüğü çok kısaysa, sesli kontrol sistemine söylendiğinde onu tanıyamayabilir. En az 3 heceli bir uyandırma sözcüğü kullanın.



2-7. Araç ayarları

Bayi bilgilerinin ayarlanması^{*1}

Bayi bilgilerini kaydedebilir ve silebilirsiniz. Aracınızın servisini yaptırdığınız bayinin bilgilerini kaydetmek, bir servis rezervasyonu yapmak istediğinizde ayarlar ekranından bayi ile iletişime geçmenizi sağlar.

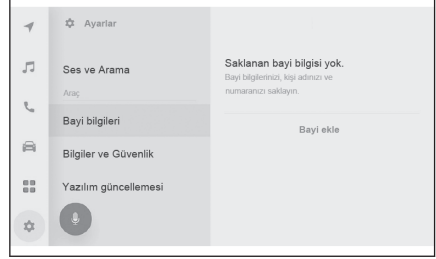
- 1 Ana menüden[]ögesine dokunun.
- 2 Alt menüde[Bayi bilgisi]ögesine dokunun.
- 3 İstenilen ögeyi seçin.



Ayar	Açıklama
[Bayi ekle]	Tercih edilen bayiyi, kişi adını ve telefon numarasını kaydeder.
Bayi adı	Saklı bayi adını görüntüler. Bilgileri değiştirmek için[]ögesine dokunun.
"İletişim kurun"	Kayıtlı kişi adını görüntüler. Bilgileri değiştirmek için[]ögesine dokunun.
"Telefon"	Kayıtlı telefon numarasını görüntüler. Bilgileri değiştirmek için[]ögesine dokunun.
[Bayi sil]	Bayi bilgilerini siler.

*1 : Bu işlev bazı ülkelerde veya bölgelerde kullanılmaz.

Güvenlik ayarlarının değiştirilmesi

Güvenlik ve gizlilikle ilgili ayarlar değiştirilebilir.

- 1 Ana menüden[]ögesine dokununuz.
- 2 Alt menüde[Bilgi ve Güvenlik]ögesine dokununuz.
- 3 İstenilen öğeyi seçin.

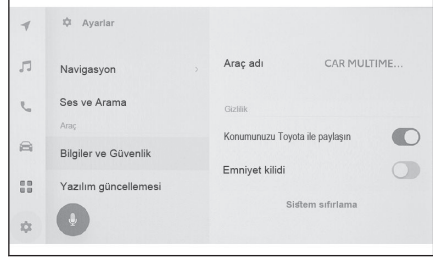

Ayar	Açıklama
[Araç adı]	Sistem adını (araç adı) görüntüler. Bu, harici bir cihazdan bir Bluetooth® cihazını ararken görüntülenen cihaz adıdır. Ada dokunularak düzenlenebilir.
"Gizlilik"	
[Tüm verileri etkinleştir] ⁽¹⁾	İletişim hizmeti yoluyla veri yüklemeyi etkinleştirmek/devre dışı bırakmak için seçin. Devre dışı bırakıldığında, iletişim hizmeti kullanılamaz. Etkinleştirildiğinde, gizlilik politikası ve kullanım şartları ekranda gösterilir. Kabul Ediyorum[ögesine dokununuz].
[Ses verisini kullan] ⁽¹⁾	İletişim hizmeti yoluyla ses verisi yüklemeyi etkinleştirmek/devre dışı bırakmak için seçin. Devre dışı bırakıldığında, ses verileri iletişim hizmeti aracılığıyla kullanılamaz. Etkinleştirildiğinde, gizlilik politikası ve kullanım şartları ekranda gösterilir. Kabul Ediyorum[ögesine dokununuz].
[Konum verisini kullan]	İletişim hizmetini kullanırken konum bilgilerinin gönderilip gönderilmeyeceğini belirleyin. Bu ayarın kapalı olması, konum bilgilerini kullanan bazı hizmetleri devre dışı bırakır.
[Güvenlik kilidi]	Kişisel bilgileri korumak için parola korumalı güvenlik kilidini etkinleştirin. AÇIK olarak ayarlandığında, 12 voltluk akü değiştirildiğinde veya multimedya sistemi araçtan söküldüğünde parola girilmesi gerekecektir.

2-7. Araç ayarları

Ayar	Açıklama
[Güvenlik kilidi parolasını sıfırla]	Ayarlanan güvenlik kilidi parolasını sıfırlayın.
[Uzaktan güvenlik] ⁽¹⁾	Uzaktan güvenliğin çalışma durumu görüntülenir.
[Sistem sıfırlama]	Sistemin tüm verilerini sıfırlayın ve ayarları fabrika varsayılanlarına geri yükleyin.

(1) Bu işlev bazı ülkelerde veya bölgelerde kullanılmaz.

BİLGİ

- Sistem sıfırlandıktan sonra iletişim kesilebilir. Bu durumda, sistemi yeniden başlatın.
- Tüm bilgileri sıfırladıktan sonra, multimedya sistemindeki tüm veriler silinir ve fabrika ayarına döndürülür. Sıfırlama öncesi duruma döndürülemez.

İlgili bilgiler

Sistemin yeniden başlatılması(S. 12)

Güvenlik kilidinin ayarlanması

- 1 Ana menüden[]ögesine dokununuz.
- 2 Alt menüde[Bilgi ve Güvenlik]ögesine dokununuz.
- 3 Güvenlik kilidi[ögesine dokununuz].
- 4 OK[ögesine dokununuz].
- 5 4 ile 15 arası alfasayısal karakter içeren bir parola belirleyin.
- 6 Parolanızı yeniden girin.

Bir mesaj görüntülenir ve güvenlik kilidi etkinleştirilir.

BİLGİ

- Bir parola belirlendiğinde, 12 voltluk akü değiştirildikten sonra sistem sıfırlanırsa veya multimedya sistemi araçtan çıkarıldıktan sonra multimedya sistemini çalıştırmak için bir parola girilmesi gerekir. Belirlediğiniz parolayı girin.
- Parola belirli sayıda yanlış girilirse, parola girme erişimi artık sunulmaz. Bu durumda, bayinizden sistemin kilidini açmasını isteyin.
- Güvenliği sağlamak için, parola belirlerken aynı parolayı veya sözlükte bulunabilecek bir sözcüğü tekrar tekrar kullanmayın.

Yazılım bilgilerinin güncellenmesi ve kontrolü^{*1}

Yazılım bilgilerinizi kontrol edin ve güncelleyin. Yazılım, daha sorunsuz kullanım için multimedya sistem işlevlerini ve işlemlerini iyileştirmek amacıyla güncellenir.

- 1 Ana menüden[]ögesine dokununuz.
- 2 Alt menüde[Yazılım güncellemesi]ögesine dokununuz.
- 3 İstenilen öğeyi seçin.

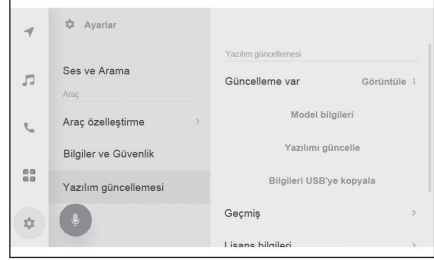

Ayar	Açıklama
"Yazılım güncellemesi"	
[Güncellemeler mevcut]	Görüntüle (View)[ögesine dokunarak]yazılım güncelleme bilgisini kontrol edin. Bir güncelleme olup olmadığını ve güncellenen içeriğini kontrol ettikten sonra, güncellenen veriler indirilebilir ve yazılım güncellemesi kurulabilir. Güncellenmiş veri yoksa,[Güncelleme yok]görüntülenir.
[Model bilgisi]	Mevcut yazılım sürümünü vb. kontrol edin.
[Yazılımı güncelle]	Yazılımın güncellenmesi. Güncelleme verisi yoksa bu görüntülenmez.
[Geçmiş]	Yazılım güncelleme geçmişini kontrol edin. Güncelleme geçmişi yoksa bu ayar görüntülenmez.
[Lisans bilgileri]	Yazılım lisansı bilgilerini kontrol edin.
[Güncelleme bildirimi]	Yazılım güncellemeleri için bildirimini açın veya kapatın.

Yazılımın güncellenmesi^{*1}

Yazılımı güncellemek için aşağıdaki yöntemlerden birini kullanın:

- Veri İletişim Modülünü (DCM) kullanarak yazılımı güncelleştirin
- Wi-Fi® kullanarak yazılımı güncelleme

BİLGİ

- Harita verileri bu hizmet kullanılarak güncellenemez.
- Yazılım güncellenirken bazı işlemler gerçekleştirilemez.

*1 : Bu işlev bazı ülkelerde veya bölgelerde kullanılmaz.

2-7. Araç ayarları

- Sorularınız varsa, herhangi bir yetkili Toyota bayisi veya Toyota servisi veya güvenilir başka bir servise başvurun.

UYARI

- Yazılımı risk size ait olacak şekilde güncelleyin.
- Yazılım güncellendikten sonra yazılım önceki sürüme geri yüklenemez.
- Güncelleme yazılımı yalnızca bu sistemde kullanılabilir. Başka bir cihazda kullanılamaz.
- Yazılım güncellemesinin içeriğine bağlı olarak, bazı ayarlar sıfırlanabilir. Bu durumda, yazılım güncellendikten sonra ilgili ayarları yeniden yapılandırın.
- Yazılım güncellemesi sırasında temel işlevler mümkün olsa da, işlem yavaş olabilir. Mümkünse, sistemi çalıştırmayın.
- Yazılım güncellendikten sonra, Toyota Motor Corporation dağıtım sunucusuna güncellenmenin tamamlandığı otomatik olarak bildirilecektir. Toyota Motor Corporation'ın aldığı bilgileri yazılım güncellemeleri haricinde herhangi bir amaçla kullanmadığını unutmayın. Aboneliğinize bağlı olarak sizden iletişim ücretleri de alınabilir.

DCM veya Wi-Fi® kullanarak yazılımı güncelleme

Bu sistem, yazılım güncellemelerini denetlemek için dağıtım sunucusuna düzenli olarak erişir.

1. Yazılım güncelleme bildirimindeki düğmeye dokununuz.
2. Güncelleme içeriğini ve koşullarını kontrol etmek ve kabul etmek için ekrandaki talimatları izleyin.
 - Güncelleme verilerinin indirilmesi başlayacaktır. Veriler indirildikten sonra kurulum başlayacaktır.
 - İndirme ve kurulum için gereken süre iletişim ortamına bağlı olarak artabilir. Yazılım kurulurken güç düğmesini kapatırsanız, aracın bir sonraki çalıştırılmasında kurulum devam edilecektir.
 - Güncelleme tamamlandığında, ekranda bir mesaj görüntülenir.
 - Sistemin yeniden başlatılması gerekirse, bir mesaj görünecektir. Evet[**seçeneğine dokunmak**]sistemi yeniden başlatır.
 - Yazılım güncelleme geçmişini kontrol etmek için,[**Geçmiş**]ögesine yazılım güncelleme geçmişi ekranında dokununuz.

■ Yazılımın manuel güncellenmesi

1. Ana menüden[]ögesine dokununuz.
2. Alt menüden[**Yazılım güncellemesi**]ögesine dokununuz.
3. "Güncellemeler mevcut"[**ögesinin Görünüm (View)**]seçeneğine dokununuz.
4. Güncelleme içeriğini ve koşullarını kontrol etmek ve kabul etmek için ekrandaki talimatları izleyin.
 - Güncelleme verilerinin indirilmesi başlayacaktır. Veriler indirildikten sonra kurulum başlayacaktır.
 - İndirme ve kurulum için gereken süre iletişim ortamına bağlı olarak artabilir. Yazılım kurulurken güç düğmesini kapatırsanız, aracın bir sonraki çalıştırılmasında kurulum devam edilecektir.

- Güncelleme tamamlandığında, ekranda bir mesaj görüntülenir.
- Sistemin yeniden başlatılması gerekirse, bir mesaj görünecektir. Evet[**ögesine dokunmak**]sistemi yeniden başlatır.
- Yazılım güncelleme geçmişini kontrol etmek için,[**Geçmiş**]ögesine yazılım güncelleme geçmişi ekranında dokununuz.

BİLGİ

- Dağıtım sunucusunda kritik güncelleme verileri varsa, bir mesaj görüntülenecektir. Güncelleme verilerini indirmek için[**OK**]ögesine dokununuz.
- Yazılım güncellemesi başarısız olursa, sistem önceki sürümle başlatılır.
- Yazılımı güncellemek amacıyla Wi-Fi® kullanmak için aşağıdaki koşulların yerine getirilmesi gerekir:
 - Wi-Fi® işlevi açılır.
 - Araç Wi-Fi® erişimi olan bir yerde olmalıdır
 - Sistem bir Wi-Fi® erişim noktasına bağlı olmalıdır (örn. ev, iş vb.)

Navigasyon sistemi ayarları

Navigasyon sistemi ayarları aracılığıyla harita rengi, metin boyutu, vb. çeşitli ayarlar değiştirilebilir.

- 1 **Ana menüden [] ögesine dokununuz.**
- 2 **Navigasyon[ögesine dokununuz].**
- 3 **İstenen ögeye dokununuz.**
 - Harita görüntüleme ayarları
 - Güzergah ayarları
 - Yönlendirme ayarları
 - Harita güncelleme ayarları
 - Trafik ayarları
 - Diğer ayarlar

İlgili bilgiler

[Harita görüntüleme ayarlarının değiştirilmesi\(S. 69\)](#)

[Güzergah ayarları\(S. 71\)](#)

[Yönlendirme ayarları\(S. 75\)](#)

[Harita veritabanı sürümü ve kapsanan alan\(S. 155\)](#)

[Trafik ayarları\(S. 77\)](#)

[Diğer ayarlar\(S. 78\)](#)

Harita görüntüleme ayarlarının değiştirilmesi

- 1 Ana menüden [] ögesine dokununuz.
- 2 Navigasyon[ögesine dokununuz].
- 3 İstenen öğeye dokununuz.

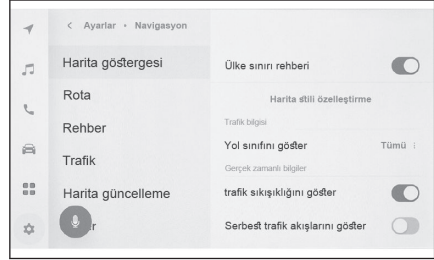

Ayar	Açıklama
[Ülke sınırı yönlendirmesi] ⁽¹⁾	Ülke sınırı yönlendirmesi ayarını açmak/kapatmak için dokununuz. Açık olarak ayarlandığında, ülke sınırlarını geçerken sesli yönlendirme yapılacaktır. Buna ek olarak, ilgili ülkenin hız limitleri ve sürüş düzenlemeleri hakkında bilgiler görüntülenir.
[Harita stilini özelleştirme (Map style customisation)]	Harita görüntüleme özelleştirme ayarlarını değiştirmek için dokununuz.
"Trafik bilgisi"	
[Yol sınıfını göster]	Trafik bilgisi görüntüleme yol tipi ayarını değiştirmek için dokununuz. İstenilen bir yol tipine dokunduktan sonra[OK seçeneğine dokununuz].
"Gerçek zamanlı bilgi"	
[Trafik sıkışıklıklarını göster]	Mevcut bilgilere göre trafik sıkışıklıklarının görüntüsünü açmak/kapatmak için dokununuz.
[Rahat trafik akışlarını göster]	Mevcut bilgilere göre rahat akan yolların görüntüsünü açmak/kapatmak için dokununuz.
[Trafik kazası uyarısı]	Trafik kazası uyarı gösterimini açın/kapatın.
[POI simgeleri ayarlarını göster]	Önemli Nokta (POI) simgesi ayarlarını değiştirmek için dokununuz.
[3D görünüm ayarları]	3D haritanın görüntü açısını değiştirmek için dokununuz.

2-8. Navigasyon Ayarları

Ayar	Açıklama
[Cadde üstü park önerisi] ⁽²⁾	Caddeye park önerilerini açmak/kapatmak için dokununuz.
[Harita dili] ⁽¹⁾	Harita dilini değiştirmek için dokununuz. Önce[Bölge]veya[Sistem Dili]öğelerine dokunduktan sonra[OK seçeneğine dokununuz].

- (1) Dahili navigasyon sistemi ile
(2) Bu işlev bazı ülkelerde veya bölgelerde kullanılmaz.

İlgili bilgiler

Gösterim açısı ayarı(S. 70)

Harita görüntülemeyi kişiselleştirme ayarları(S. 70)

Harita görüntülemeyi kişiselleştirme ayarları

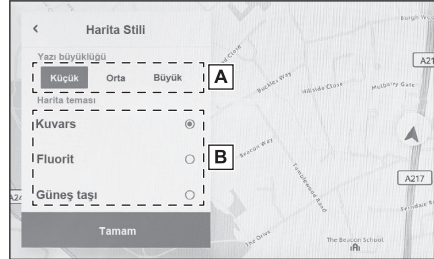

Harita rengi ve metin boyutu değiştirilebilir.

- 1 Ana menüden [] ögesine dokununuz.
- 2 Navigasyon[ögesine dokununuz].
- 3 Map style customization (Harita stilini özelleştirme)[ögesine dokununuz].
- 4 İstenen ögeye dokununuz.
 - A Harita ekranındaki metnin boyutunu değiştirmek için dokununuz.
 - B Harita rengini değiştirmek için dokununuz.
- 5 OK[ögesine dokununuz].



Gösterim açısı ayarı

3D haritanın gösterim açısı ayarlanabilir.

- 1 Ana menüden [] ögesine dokununuz.
- 2 Navigasyon[ögesine dokununuz].
- 3 3D görünüm ayarları[ögesine dokununuz].
- 4 Ekranda [] (açıyı artır) veya [] (açıyı azalt) ögesine dokununuz.
- 5 OK[ögesine dokununuz].

Güzergah ayarları

- 1 Ana menüden [] ögesine dokunun.
- 2 Navigasyon[ögesine dokunun].
- 3 Güzergah[ögesine dokunun].
- 4 İstenen öğeye dokunun.

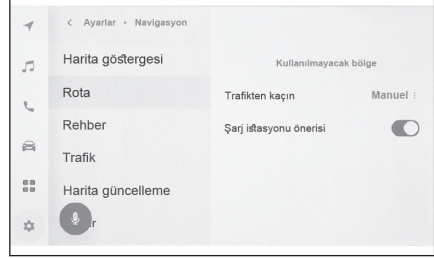

Ayar	Açıklama
[Kaçınılması gereken bölge]	Kaçınılması gereken bölgeleri kaydetmek ve düzenlemek için dokunun.
[Trafikten kaçınma]	Trafikten kaçınma işlevi ayarını değiştirmek için dokunun. Önce[Auto], [manuel]veya[kapalı]seçeneğine ve sonrasında[OK ögesine dokunun].
[Benzin istasyonları önerisi]	Benzin istasyonları listesinin otomatik olarak görüntülenmesi açılıp/kapatılabilir.
[Tahmini Verimli Sürüş] ⁽¹⁾⁽²⁾⁽³⁾	Tahmini Verimli Sürüşü açmak/kapatmak için dokunun.

- (1) Donanımlı ise,
- (2) Bu işlev bazı ülkelerde veya bölgelerde kullanılmaz.
- (3) Aracın "Kullanıcı el kitabına" bakın.

İlgili bilgiler

[Kaçınılması gereken bölgeler ayarları\(S. 71\)](#)

[Arama sonucu listesi ekranı\(S. 140\)](#)

[Tüm güzergah harita ekranı\(S. 144\)](#)

Kaçınılması gereken bölgeler ayarları

Bir bölgede yol inşaatı olduğu biliniyorsa, kapalıysa veya sık sık trafik sıkışıklığı yaşıyorsa, kaçınılması gereken bölge olarak kaydedilebilir ve bu bölgeden kaçınan güzergahlar aranır.

- 1 Ana menüden [] ögesine dokunun.
- 2 Navigasyon[ögesine dokunun].
- 3 Güzergah[ögesine dokunun].

- 4 Kaçınılması gereken bölge[ögesine dokunun].
- 5 İstenen ögeye dokunun.

- A** Kaçınılması gereken kayıtlı bölgelerin listesini görüntüler. Kaçınılması gereken dokunulan bölgeyi düzenlemek için dokunur.
- B** Kaçınılması gereken kayıtlı bir bölgeyi silmek için dokunur.
- C** Kaçınılması gereken bir bölgeyi kaydetmek için dokunur.

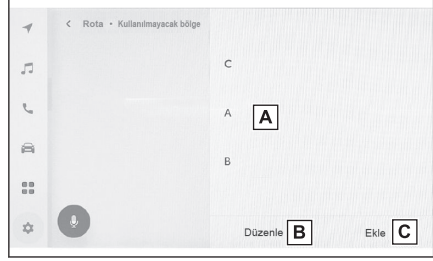

Kaçınılacak bölgelerin kaydedilmesi

- 1 Ana menüden [⚙️] ögesine dokunun.
- 2 Navigasyon[ögesine dokunun].
- 3 Güzergah[ögesine dokunun].
- 4 Kaçınılması gereken bölge[ögesine dokunun].
- 5 Ekle[ögesine dokunun].
- 6 Kaçınılması gereken bir bölgeyi aramak için haritayı kaydırın.
- 7 OK[ögesine dokunun].
Kaçınılması gereken bölge aralığı sarı bir kare olarak görüntülenir.
- 8 Kaçınılması gereken bölge aralığını ayarlamak için [↔️](artır) veya [↔️] (azalt) ögesine dokunun ve ardından[OK ögesine dokunun].
- 9 Düzenleme ekranında istediğiniz öğeleri değiştirdikten sonra[OK ögesine dokunun].

BİLGİ

- Kaçınılması gereken bölgeden geçmeyen bir güzergah yoksa, arama sonucu bölgedeki kaçınılması gereken yolları içerebilir.
- Kaçınılması gereken bir bölgeyi küçültmek, onu bir [🗑️] (kaçınılması gereken kaydedilen nokta) gösterimi olarak değiştirebilir. Arama sonuçlarında, kaçınılması gereken bölgelerdeki karayolları ve deniz rotalarından kaçınılamayabilir. Yolda ayrı ayrı kaçınmak için belirli bir kaydedilen noktayı ayarlayın.

Kaçınılacak bölgelerin düzenlenmesi

- 1 Ana menüden [⚙️] ögesine dokunun.
- 2 Navigasyon[ögesine dokunun].
- 3 Güzergah[ögesine dokunun].
- 4 Kaçınılması gereken bölge[ögesine dokunun].
- 5 Düzenlemek istediğiniz kaçınılması gereken bölgeye dokunun.



6 Değiştirmek istediğiniz ayara dokunun.

- A Kaçınılacak bölgenin adını değiştirmek için dokunun.
- B Kaçınılacak bölgeyi ve kaçınılacak bölgenin kapsadığı alanı değiştirmek için dokunun.

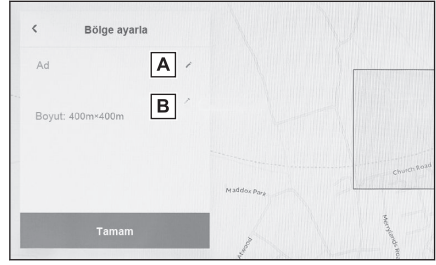
7 OK[ögesine dokunun].



Kaçınılacak bölgelerin silinmesi

- 1 Ana menüden [] ögesine dokunun.
- 2 [Navigasyon]ögesine dokunun.
- 3 [Güzergah]ögesine dokunun.
- 4 [Kaçınılması gereken bölge]ögesine dokunun.
- 5 [Düzenle]ögesine dokunun.
- 6 Silmek istediğiniz kaçınılması gereken bölgede [] ögesine dokunun.
 - [Tüm. Sil]: Kaçınılacak bölgeleri silin.
 - [İptal]: Kaçınılacak bölge silmeyi iptal edin.
- 7 [Tamamla]ögesine dokunun.

Tahmini Verimli Sürüş^{*1*2*3}

Bu sistem, yakıt ekonomisini artırmak için sürüş durumuna ve trafik bilgilerine göre çalışır.



- Tahmini Verimli Sürüş işlevi açılabilir/kapatılabilir.

İlgili bilgiler

Güzergah ayarları(S. 71)

Tahmini Yavaşlama Desteği

Sistem, yavaşlama/durma noktalarını tahmin etmek için sürücünün geçmişteki eylemlerini kullanır. Toplanan yavaşlama/durma noktalarına yavaşlama desteği sağlanarak hybrid akü şarj miktarı artırılabilir.

- Sistem, sürücünün pedal kullanımı ve araç hızına bağlı olarak sürücünün her zaman yavaşladığı veya durduğu destek noktalarını otomatik olarak bir Tahmini Yavaşlama Desteği konumu olarak kaydeder.
- Kayıtlı Tahmini Yavaşlama Desteği konumları haritada simgeler olarak gösterilir []. Aracın konumu kayıtlı Tahmini Yavaşlama Desteği konumuna yaklaştığında, simge vurgulanan [] simgesine dönüşür.

*1: Donanımlı ise,

*2: Bu işlev bazı ülkelerde veya bölgelerde kullanılmaz.

*3: Aracın "Kullanıcı el kitabına" bakın.

BİLGİ

- Ekranda görüntülenebilecek simgelerin üst sınırı[100'dür].
- Kayıtlı tahmini yavaşlama destek konumlarının sayısı sınırı aşarsa, en eski verilere sahip tahmini yavaşlama destek konumundan başlayarak fazla konumlar silinecektir.
- Simge 1/80000'den daha ayrıntılı bir haritada görüntülenir. (şehir haritası hariç)
- Sürücü bir varış hedefi belirlerse, güzergah dışındaki yavaşlama desteği konumu vurgulanmaz.
- Kayıtlı tahmini yavaşlama desteği noktaları silindikten sonra geri yüklenemez.
- Kayıtlı tahmini yavaşlama desteği noktaları teker teker silinemez.

Tahmini SOC Kontrolü^{*1}

Aracın elektriği verimli olarak kullanmasına yardımcı olmak için, yol ve trafik bilgileri gibi verilere dayalı şekilde aşağıdaki kontrol türleri yürütülür.

- Güzergah üzerinde uzun bir yokuş aşağı yol olduğunda, sistem, yokuş aşağı giderken geri kazanımlı frenleme için şarj kapasitesinin sağlanmasına yardımcı olmak amacıyla yokuşa gelmeden önce hybrid akü düzeyini düşürür.
- Güzergah üzerinde trafik sıkışıklığı tahmin edildiğinde, sistem, düşük akü düzeyleri nedeniyle hybrid aküyü şarj etmek amacıyla motorun çalıştırılma sıklığını azaltmak için, trafik olan yollara gelmeden önce belirli bir akü düzeyinin muhafaza edilmesine yardımcı olur.

BİLGİ

- Sistem, güzergah yönlendirme başlatıldığında çalışır ve aracın konumu, yönlendirilen güzergah boyuncadır. (Sistem otopark vb. yerlerde çalışmaz.)
- Birden fazla varış noktası ayarlandığında, sistem son varış noktasına kadar çalışmaya devam edecektir.

*1 : SOC şarj durumu anlamına gelir.

Yönlendirme ayarları

- 1 Ane menüden [] ögesine dokunun.
- 2 Navigasyon[ögesine dokunun].
- 3 Yönlendirme[ögesine dokunun].
- 4 İstenen öğeye dokunun.

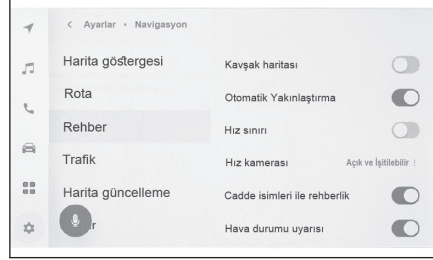

Ayar	Açıklama
[Kavşak haritası]	Büyütülmüş kavşak ekranını açmak/kapatmak için dokunun.
[Otomatik yakınlaştır]	Otomatik yakınlaştırmayı açmak/kapatmak için dokunun.
[Hız sınırı] ⁽¹⁾⁽²⁾	Hız sınırı bilgisini açmak/kapatmak için dokunun. Araç belirtilen süre içinde zamana bağlı hız sınırı alanına (alışveriş merkezi alanı, yaya bölgesi, okul bölgesi vb.) girmişse, uyarı ve hız sınırı bilgi ekranının yanında bir işaret görüntülenecektir.
[Hız kamerası] ⁽¹⁾⁽²⁾	Hız kamerası simgeleri gösterim ayarını değiştirmek için dokunun. Önce[Açık],[Açık ve Sesli]veya[Kapalı]ögesine dokunduktan sonra[OK ögesine dokunun].
[Cadde adlarıyla yönlendirme]	Cadde adı yönlendirmesini açmak/kapatmak için dokunun.
[Hava durumu uyarısı] ⁽²⁾	Hava durumu uyarısını açmak/kapamak için dokunun.
[Trafik sıkışıklığı uyarısı yönlendirmesi]	Trafik sıkışıklığı sesli yönlendirmesini açmak/kapatmak için dokunun.
[İşaret sesli yönlendirmesi] ⁽¹⁾	İşaret sesli yönlendirmesini açmak/kapatmak için dokunun.

2-8. Navigasyon Ayarları

Ayar	Açıklama
[Kılavuz dili]	Sesli yönlendirme dilini değiştirmek için dokunun. <ul style="list-style-type: none">● Dile dokunduktan sonra OK seçeneğine dokunun.● Genel sesli yönlendirme dili değiştirilebilse de, konuma özgü adların dili değiştirilemez.

- (1) Dahili navigasyon sistemi ile
- (2) Bu işlev bazı ülkelerde veya bölgelerde kullanılmaz.

İlgili bilgiler

[Şerit gösterimi ekranları\(S. 151\)](#)

[Hız kameraları\(S. 132\)](#)

Trafik ayarları

Trafik sıklığı veya trafik kazası uyarıları gibi trafik bilgileri kullanılabilir hale getirilebilir.

- 1 Ana menüden [] ögesine dokununuz.
- 2 Navigasyon[ögesine dokununuz].
- 3 Trafik[ögesine dokununuz].
- 4 İstenen öğeye dokununuz.

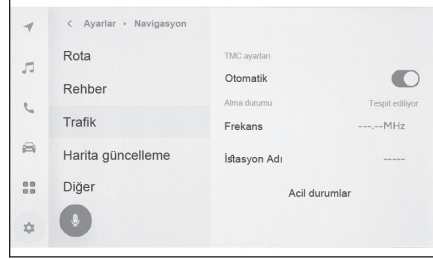

Ayar	Açıklama
"TMC ayarları"	
[Auto]	Trafik bilgisi alım ayarlarını değiştirmek için dokununuz.
"Alım durumu"	
[Frekans]	Frekansını değiştirmek için dokununuz. (TMC otomatik alım ayarı kapatıldığında)
[İstasyon adı]	İstasyon adını görüntüler.
[Acil durumlar]	Acil durumlar listesini görüntülemek için dokununuz. Ayrıntıları görüntülemek için listeye dokununuz.

Diğer ayarlar

- 1 Ana menüden [] ögesine dokunun.
- 2 Navigasyon[ögesine dokunun].
- 3 Diğer[ögesine dokunun].
- 4 İstenen öğeye dokunun.

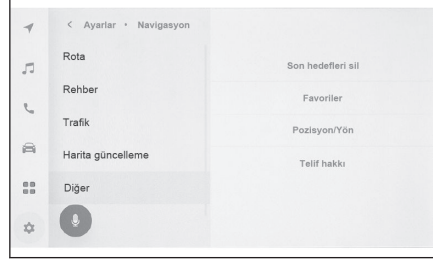

Ayar	Açıklama
[Son varış noktalarını sil]	Varış noktası geçmişini silmek için dokunun. Silme istediğiniz varış noktalarına dokunduktan sonra [OK ögesine dokunun] . Tümünü silmek için [Tümünü sil] ve sonrasında [OK ögesine dokunun] .
[Favoriler]	Favorileri düzenlemek için dokunun.
[Konum/Yön]	Aracınızın konumunu düzeltmek için dokunun.
[Telif hakkı]	Telif hakkını görüntülemek için dokunun.

İlgili bilgiler

[Favoriler ayarları\(S. 78\)](#)

[Konum/Yön kalibrasyonu\(S. 80\)](#)

Favoriler ayarları

- 1 Ana menüden [] ögesine dokunun.
- 2 Navigasyon[ögesine dokunun].
- 3 Diğer[ögesine dokunun].
- 4 Favoriler[ögesine dokunun].

5 İstenen öğeye dokunun.

- A Kayıtlı favorilerin listesini görüntüler. Dokunulan favoriyi düzenlemek için dokunur.
- B Kayıtlı favorileri silmek için dokunur.

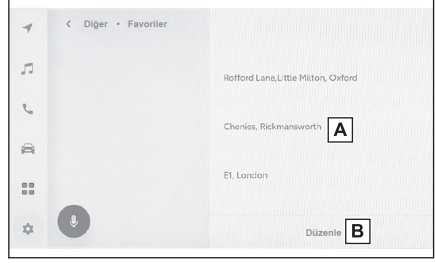

Favorileri kaydetme

Bir noktayı favori olarak kaydetmek için, bir noktanın bilgi ekranı harita ekranında görüntülediğinde, [] ögesine dokunarak noktayı kaydedin.

İlgili bilgiler

[Bir nokta için bilgi görüntüleme\(S. 128\)](#)

[Tüm güzergah harita ekranı\(S. 144\)](#)

Favoriler listesinin düzenlenmesi

- 1 Ana menüden [] ögesine dokunun.
- 2 Navigasyon[ögesine dokunun].
- 3 Diğer[ögesine dokunun].
- 4 Favoriler[ögesine dokunun].
- 5 Düzenlemek istediğiniz favoriye dokunun.
- 6 İstenen öğeye dokunun.

- A Favori adınızı düzenleyin.
- B Telefon numarasını düzenleyin.
- C Mevcut noktayı ev olarak kaydetmek için dokunun.
- D Mevcut noktayı sık ziyaret edilen bir nokta olarak kaydetmek için dokunun.
- E Haritada gösterilen simgeyi değiştirin.



7 OK[ögesine dokunun].

BİLGİ

Sık ziyaret edilen bir nokta kaydedildiğinde, bir varış noktası ayarlarken favoriler listesinin en üstünde görüntülenir.

Favorinin silinmesi

- 1 Ana menüden [] ögesine dokunun.
- 2 [Navigasyon]ögesine dokunun.

- 3 [Diğer]öğesine dokunun.
- 4 [Favoriler]öğesine dokunun.
- 5 [Düzenle]öğesine dokunun.
- 6 Düzenlemek istediğiniz favorinin [] öğesine dokunun.
 - [Tüm. Sil]: Tüm favorileri silin.
 - [İptal]: Favorilerin silinmesini iptal edin.
- 7 [Tamamla]öğesine dokunun.

Konum/Yön kalibrasyonu

Sürüş sırasında mevcut konum işareti otomatik olarak GPS sinyalleri ile düzeltilir. Mevcut konum nedeniyle GPS sinyali zayıfsa, mevcut konum işareti manuel olarak ayarlanabilir.

- 1 Ana menüden [] öğesine dokunun.
- 2 Navigasyon[öğesine dokunun].
- 3 Diğer[öğesine dokunun].
- 4 Konum / Yön[öğesine dokunun].
- 5 Haritayı istenilen noktaya kaydırın ve[OK öğesine dokunun].
- 6 Mevcut konum işareti yönünü ayarlamak için bir oka ve[OK öğesine dokunun].

Ses ve medya ayarlarının değiştirilmesi

- 1 Ana menüden[⚙️]ögesine dokununuz.
- 2 Alt menüde[Ses ve Medya]ögesine dokununuz.
- 3 İstenilen öğeyi seçin.

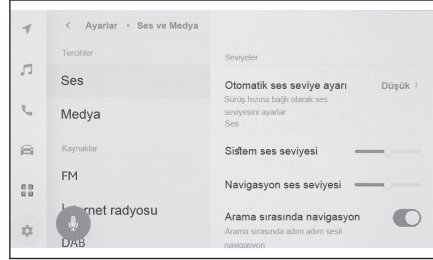

● [Ses] > [Seviyeler]

Ayar	Açıklama
[Otomatik ses seviyesi ayarlayıcı]	Ses seviyesini araç hızına göre otomatik ayarlayın.

● [Ses] > [Konuşma sesi]

Ayar	Açıklama
[Sistem ses seviyesi]	Sistem yönlendirme ses seviyesini ayarlayın.
[Navigasyon sesi]	Navigasyon sisteminin sesli yönlendirme ses seviyesini ayarlayın.
[Aramalar sırasında navigasyon]	Telefon görüşmesi sırasında navigasyon sistemi sesli yönlendirmesini kesmek için açın veya kapatın.
[Uyarlamalı ses kontrolü]	Bir otoyolda sürüş yaparken sesli yönlendirme sesini otomatik olarak artırır.
[Sürüş destek ses seviyesi]	Sürüş destek sisteminin ses seviyesini ayarlar

● [Medya] > [Genel]

Ayar	Açıklama
[Kapak resmini görüntüle]	Müzik albümlerinin kapak resmini görüntüler.

● [FM] > [FM]

Ayar	Açıklama
[İstasyon listesi]	İstasyon listesini yeniden sıralar.
[FM radyoyu etkinleştir]*1	Kaynak seçim ekranında[FM]ögesini gizler.
[FM trafik duyurusu]	FM istasyonunda trafik bilgileri başladığında kanalları otomatik olarak değiştirir.

*1 : Bu işlev bazı ülkelerde veya bölgelerde kullanılmaz.

2-9. Ses ve medya ayarları

Ayar	Açıklama
[FM alternatif frekansı]	FM istasyonunda sinyal kesildiğinde daha iyi alıma sahip alternatif bir frekansa geçer.
[Bölge kodu değiştirme]	Aynı program açığında yerel yayına geçer.
[FM radyo metni]	FM yayın istasyonundan gelen radyo metnini görüntüler.

● [İnternet radyosu]*¹

Ayar	Açıklama
[İnternet radyosunu etkinleştir]	Radyo alımının durumu kötüleştiğinde, sistem IP radyoya geçer.
[IP akışına geçiş]	IP radyoya geçerken ayarlar değiştirilebilir. <ul style="list-style-type: none">• Auto[olarak ayarlıyken]otomatik olarak değişir.• Ayar[İstek üzerine]bir değişim isteğini bildirir.
[Gelişmiş meta veri/eser]	Gracenote radyo tanıma teknolojisini kullanır. <ul style="list-style-type: none">• Favorilerin logolarını ve istasyon listesini görüntüler.• İstasyon listesinin kategori adlarını değiştirir.• İstasyon listesini otomatik olarak günceller.

● [DAB]*¹

Ayar	Açıklama
[Trafik anonsu]	DAB'da trafik bilgileri başladığında istasyonları otomatik olarak değiştirir.
[Servis haberleri]	Bir DAB duyuru yayını (haberler, hava durumu bilgileri veya uyarılar gibi) olduğunda istasyonları otomatik olarak değiştirir. <ul style="list-style-type: none">• Duyuru sona erdiğinde, sistem önceki programa kaldığı yerden devam eder.• Ayarlar kapalı olsa bile alarm duyuruları yayınlanır.
[Alternatif frekans]	DAB için sinyal zayıfladığında daha iyi alıma sahip alternatif bir frekansa geçer.
[Radyo metni]	DAB'dan gelen radyo metnini görüntüler.
[Slayt gösterisi]	Slayt gösterisi görüntülerini gösterir. Slayt gösterisi hizmete bağlı olarak mevcuttur.

BİLGİ

Sesli sistem yönlendirmesi sırasında [ VOL] çevirmeli düğmesinin kullanımı, sesli yönlendirmenin ses seviyesini ayarlar.

*1 : Bu işlev bazı ülkelerde veya bölgelerde kullanılmaz.

Ekran modunu deęiřtirme

Normal video ile geniř ekran video arasında geiř yapın.

- 1 **Ana menüden[🎵]ögesine dokunun.**
- 2 **Kaynaklar[ögesine dokunun].**
- 3 **Ekran modunun deęiřtirileceęi kaynaęa dokunun.**
- 4 **Ekran[⋮]ögesine dokunun.**
- 5 **Ekran[ögesine dokunun].**
Düęme video modunda görüntülenir.
- 6 **Ekran biçimi[ögesine dokunun].**
- 7 **İstedięiniz modu seçin.**

[Normal] : Giriř videosunu 4:3 en boy oranında görüntüler.

[Uzatılmış] : Giriř video ekranını ekrana sığacak řekilde büyütür.

[Yakınlařtırılmış] : Giriř video ekranını dikey ve yatay yönlerde eřit olarak büyütür.

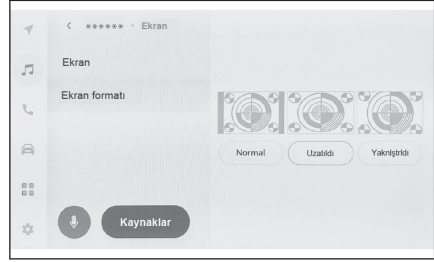

📄 BİLGİ

- Ayarlanabilir mod video moduna göre deęiřir.
- Videonun garip görünmesini önlemek amacıyla video görüntüleme alanını kısıtlamak için siyah bantlar eklenebilir.

Görüntü kalitesinin ayarlanması

Görüntünün kontrastını ve parlaklığını ayarlar.

- 1 **Ana menüden[🎵]ögesine dokununuz.**
- 2 **Kaynaklar[ögesine dokununuz].**
- 3 **Görüntü kalitesinin ayarlanacağı kaynağa dokununuz.**
- 4 **Şu ögeye dokununuz:[⋮].**
- 5 **Ekran[seçeneğine dokununuz].**
- 6 **Gösterim[ögesine dokununuz].**
- 7 **Her ögeyi ayarlayınız.**

"Parlaklık" : Parlaklığı ayarlar.

"Kontrast" : Kontrastı ayarlar.

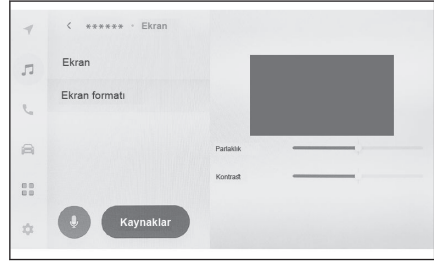

Her kaynağın sesinin ayarlanması

Her kaynağın ses kalitesini ve ses dengesini ayarlar.

- 1 **Ana menüden** [🎵] **ögesine dokunun.**
- 2 **Kaynaklar** [ögesine dokunun].
- 3 **Ayarlanacak sesin kaynağına dokunun.**
- 4 **Ekranda** [⋮] **ögesine dokunun.**

Kaynağa bağlı olarak, 6'ya gidin.

- 5 **Ses (Sound)** [ögesine dokunun].

- 6 **Her ögeyi ayarlayın.**

"Tiz" : Tiz seviyesini ayarlar.

"Mid" : Orta aralık seviyesini ayarlar.

"Bas" : Bas seviyesini ayarlar.

Fader (ses geçiş) ve denge : Ses geçişi ve dengeyi ayarlamak için [🎚️] ögesini hareket ettirin.

Merkeze geri dönmek için [Yeniden ortalama] ögesine dokunun.

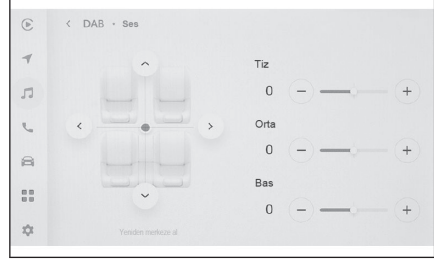

BİLGİ

Tiz, Orta ve Bas ayarlarını her kaynak için bağımsız şekilde yapın.

Wi-Fi® ayarlarının değiştirilmesi

Wi-Fi® ayarlarını değiştirin.

- 1 Ana menüden[]ögesine dokunun.
- 2 Alt menüde[Wi-Fi]ögesine dokunun.
- 3 Her ögeyi ayarlayın.

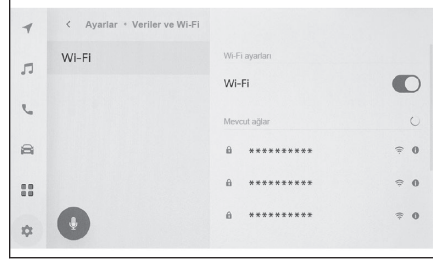

● "Wi-Fi ayarları"

Ayar	Açıklama
[Wi-Fi]	Wi-Fi® işlevini etkinleştirir veya devre dışı bırakır.

- Multimedya sistem ayarlarına bağlı olarak bir mesaj görüntülenebilir. İşlemi ekrandaki yönlendirmeye göre yapın.
- Wi-Fi[ögesini açmak]yakındaki mevcut ağları görüntüler.
- Wi-Fi[ögesini kapatmak]Wi-Fi® bağlantısını keser.

● "Mevcut ağlar" ("Mevcut ağlar" seçeneği[Wi-Fi]açıkken gösterilir.)

Ayar	Açıklama
Bağlanılacak ağın adı (Ağ SSID)	Dokunulan ağa bağlanır.
Ağ adı gösterimi (Ağ SSID)[	Ağ bilgisi ekranını görüntüler.

- Birden fazla MAC adresi aynı ağı paylaştığında ağ adı yinelenen olarak görüntülenebilir.
- En fazla 30 ağ görüntülenebilir. Liste her altı saniyede bir otomatik güncellenir.
- Benzer ağ adını (Ağ SSID) kullanan cihazlar varsa, hangi cihazın kullanılacağını belirleyemez. Birden fazla cihaz kullanılıyorsa, her bir cihaz için farklı ağ adları (Ağ SSID'leri) kullanır.

● Ağ bilgileri ekranı (Ağ adı için[]ögesine dokunulduğunda gösterilir.)

Ayar	Açıklama
[Otomatik bağlan]*1	Ağları ararken otomatik olarak bağlanmak için ayarı açar veya kapatır.
"Ağ SSID"	Ağ adını (Ağ SSID) görüntüler.
"MAC adresi"	Ağın MAC adresini görüntüler.

*1: Sadece multimedya sistemine daha önce bağlanmış olan ağlar görüntülenir.

Ayar	Açıklama
"Güvenlik"	Ağın güvenlik protokolünü görüntüler.
"Frekans bandı"	Ağ frekansını görüntüler.
[Bu ağı unut]*1	Seçilmiş olan ağın bağlantı geçmişini multimedya sisteminden siler. Silinmiş olan ağ, sisteme daha önce hiç bağlanmamış bir ağ olarak tanınır.

- [Bu ağı unut]geçerli Wi-Fi® ağ bağlantısını kesmez. Wi-Fi® yeniden başlatıldığında ağ bilgileri hatırlanmaz ve bu Wi-Fi® ağına yeniden bağlanılmaz.



BİLGİ

- Ağ bağlantısı geçmiş, yeni bir öge kaydedildiğinde en eskisini silerek en fazla 20 ögeyi saklar.
- Güvenli olmayan ağlar ağ bağlantısı geçmişine kaydedilmez.

İlgili bilgiler

Wi-Fi® cihazları kullanım uyarıları(S. 104)

Wi-Fi® kullanarak ağa bağlanma(S. 106)

*1: Sadece multimedya sistemine daha önce bağlanmış olan ağlar görüntülenir.

Bluetooth® cihazlarının ayarlanması

Multimedya sisteminin ve bağlı Bluetooth® cihazının nasıl kullanılacağı ayarlanabilir.

BİLGİ

- Ayarların ayrıntıları her bir Bluetooth® cihazı için ayrı ayrı belirlenir.
- Bluetooth® müzik çalarken eller serbest arama seçilirse müzik atlanabilir.
- Bluetooth® cihazın modeline bağlı olarak, Bluetooth® cihazında işlemler yapmak gerekebilir.
- Acil bir arama sırasında Bluetooth® cihazı seçilemez.
- Sürüş sırasında ayarlar seçilemez.
- Bluetooth® cihazının durumuna bağlı olarak ayarlar seçilemeyebilir.

1 **Ana menüden[]ögesine dokunun.**

2 **Bluetooth ve Cihazlar[ögesine dokunun].**

3 **Alt menüden ayarlanacak Bluetooth® cihazına dokunun.**

En az bir Bluetooth® cihazı kaydedilmedikçe hiçbir şey görüntülenmez.

4 **Her ögeyi ayarlayın.**

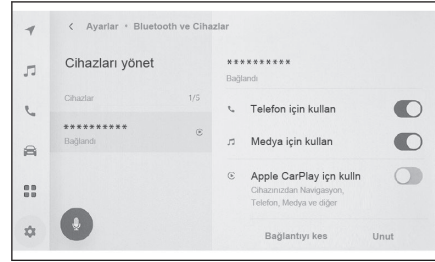

Ayar	Açıklama
[Telefon için kullan]	Eller serbest arama işlevini etkinleştirir veya devre dışı bırakır.*1*2
[Medya için kullan]	Müzik işlevini etkinleştirir veya devre dışı bırakır.*1*2
[Apple CarPlay için Kullan]	Apple CarPlay işlevini etkinleştirir veya devre dışı bırakır.*1*2
[Android Auto için Kullan]	Android Auto işlevini etkinleştirir veya devre dışı bırakır.*1*2 Eğer[Android Auto için Kullan]ayarları Android Auto kullanılırken KAPATILIRSA,[Telefon için kullan]ayarları AÇILIR.

*1: Yalnızca Bluetooth® cihazı bu işlevi yürütbildiğinde görüntülenir. İşlevi açmak veya kapatmak, ilgili işlevleri görüntüler veya gizler ya da açar veya kapatır. Bu, Apple CarPlay veya Android Auto açık olarak ayarlıyken aramalar veya müzik için kullanılamaz. Aynıısı tersi için de geçerlidir.

*2: Düğme kapatılırsa, bu işlevle bağlantı kesilir. Otomatik bağlanmadaki gibi bir cihazla bağlanıldığında, kapatılan işlev otomatik açılmaz. Düğme açılırsa, bu işlevle bağlantı başlatılır.

Ayar	Açıklama
[Güvenli parola ayarla]	Kablosuz Android Auto'nun parolası değiştirilebilir.*1
[İkincil cihaz olarak ayarla]	Cihazı ikincil bir cihaz olarak ayarlar.*1 Bu ayar, bir sürücü kaydedildiğinde ve algılanan cep telefonu ana cihaz olarak ayarlanmadığında kullanılabilir. İkincil bir cihaz olarak ayarlandığında, cihaz bu şekilde tanınacaktır. Aracın Bluetooth® bağlantısının önceliği, ana cihaz, ikincil cihaz ve en son bağlanan cihaz sırasıyla olacaktır.
[İkincil cihaz ayarını kaldır]	Cihazı ikincil bir cihaz kaldırır.*1
[Disconnect (Ayr) seçeneğine dokunmak,]	Multimedya sisteminden Bluetooth® cihazını ayırır. Bağlı işlevler kapanır. Cihaz yeniden bağlansa bile işleve otomatik bağlanmayabilir.
[Forget (Unut)]	Kayıtlı Bluetooth® cihazlarının silinmesine izin verir.

● "Ses seviyesi"

Ayar	Açıklama
[Zil sesi]	Zil sesi seviyesini ayarlar.*2
[Alınan ses seviyesi]	Alıcı ses seviyesini ayarlar.*2
[Yeni mesaj]	Gelen mesajların ses seviyesini ayarlar.

● "Genel"

Ayar	Açıklama
[Zil sesi]	Eller serbest arama zil sesi aşağıdaki gibi ayarlanabilir. <ul style="list-style-type: none"> Cep telefonu için ayarlı zil sesini, multimedya sisteminin zil sesi olarak ayarlar. Mevcut zil sesini ayarlar. Sistemi, arayanın adını yüksek sesle okuyacak şekilde ayarlar.*3
[Mesaj sesi]	Gelen mesajların zil sesi aşağıdaki gibi ayarlanabilir. <ul style="list-style-type: none"> Mevcut gelen zil sesine ayarlayın. Sessize alın. Gönderenin adını yüksek sesle okuyacak şekilde ayarlayın.*3
[Kişileri sıralama ölçütü]	Kişilerinizde kayıtlı adların görüntülenmesi aşağıdaki gibi değiştirilebilir.

*1: Bu işlev bazı ülkelerde veya bölgelerde kullanılmaz.

*2: Cep telefonu ile multimedya sistemi hoparlör ses seviyesi/zil sesi seviyesi senkronize edilebilir. Cep telefonu modeline dayalı olarak, hoparlör sesi seviyesi/zil sesi seviyesi multimedya sistemiyle senkronize edilemez.

*3: Bu işlev bazı dillerde kullanılmaz.

2-11. Bluetooth® Ayarları

Ayar	Açıklama
[Kişileri sıralama ölçütü]	<ul style="list-style-type: none">• Kişileri adına göre sıralayın.• Kişileri soyadına göre sıralayın.
[Mesajları otomatik oku]	Otomatik mesaj okuma işlevini etkinleştirir veya devre dışı bırakır.
[Arama geçmişini sil]	Eller serbest arama geçmişi verilerini siler. Kişileri eşleştir kapatılmış [bir cep telefonu] bağlı olduğunda görüntülenir.

● "Eşleştirme"

Ayar	Açıklama
[Kişileri eşleştir]	Kişilerin, favorilerin ve geçmişin multimedya sistemine otomatik olarak aktarımını etkinleştirir veya devre dışı bırakır. Ayar devre dışıyken etkinleştirildiğinde, telefon rehberinin otomatik aktarımı başlar. Bazı cep telefonu modelleri favorilerin aktarılmasına izin vermez.
[Kişi resimlerini görüntüle]	Kişi resmi gösterimini etkinleştirir veya devre dışı bırakır. Kişileri eşleştir açık olarak ayarlanmadıkça [Kişileri eşleştir] multimedya sistemine indirilemez.

İlgili bilgiler

[Bluetooth® cihazları kullanım uyarıları\(S. 92\)](#)

[Bluetooth® özellikleri ve uyumlu profilleri\(S. 94\)](#)

[Eller serbest arama uyarıları\(S. 186\)](#)

[Bluetooth® müzik çalma uyarıları\(S. 180\)](#)

[Apple CarPlay ve Android Auto'nun kullanımına ilişkin uyarılar\(S. 109\)](#)

[Bluetooth® cihazının birincil cihaz olarak ayarlanması\(S. 102\)](#)

[Bluetooth® cihazının ikincil cihaz olarak ayarlanması\(S. 103\)](#)

[Bir kullanıcı profilini değiştirme ve kaydetme\(S. 53\)](#)

[Kullanıcı profilinin ilk kez kaydedilmesi \(A Tipi\)\(S. 46\)](#)

3-1. Bluetooth® işlevinin kullanılması

Bluetooth® cihazları kullanım uyarıları	92
Bluetooth® özellikleri ve uyumlu profilleri	94
Multimedya sisteminden Bluetooth® cihazını kaydetme ...	95
Kayıtlı bir Bluetooth® cihazının silinmesi	98
Bir Bluetooth® cihazıyla bağlanması	99
Bluetooth® cihazının birincil cihaz olarak ayarlanması	102
Bluetooth® cihazının ikincil cihaz olarak ayarlanması	103

3-2. Bir Wi-Fi® ağına bağlanma

Wi-Fi® cihazları kullanım uyarıları	104
Wi-Fi® kullanarak ağa bağlanma	106

3-3. Apple CarPlay ve Android Auto'nun kullanımı

Apple CarPlay ve Android Auto'nun kullanımına ilişkin uyarılar	109
Apple CarPlay'in kayıtsız bir akıllı telefon ile kullanımı	111
Apple CarPlay'in kayıtlı bir akıllı telefon ile kullanımı	114
Android Auto'nun kaydedilmemiş bir akıllı telefon ile kullanımı	117
Android Auto'nun kayıtlı bir akıllı telefon ile kullanımı	119
Apple CarPlay veya Android Auto arızalı olduğunda	122

Bluetooth® cihazları kullanım uyarıları

Multimedya sisteminde Bluetooth® cihazı kullanırken aşağıdaki bilgilere özellikle dikkat edin.

BİLGİ

- Araç, 2,4GHz frekans bandındaki Bluetooth® iletişimini kullanır. Performans çeşitli faktörlere dayalı olarak değişebilir.
- Bluetooth® ile aynı 2,4 GHz bant kablosuz iletişimi kullanan Wi-Fi®nin aynı anda kullanımı, karşılıklı parazite neden olabilir.
- Bluetooth® ile Wi-Fi® arasındaki karşılıklı parazit, bozuk video, ses atlama veya düşük iletişim hızı gibi sorunlara neden olabilir. Bir Bluetooth® cihazı bağlıysa parazitin etkisi azalır. Bir Bluetooth® cihazı kaydedilmişse, kayıtlı cihaza bağlanmak bu sorunun etkisini azaltabilir. (Bluetooth® cihazın bağlantısı multimedya sistem ekranındaki durum simgesiyle kontrol edilebilir.)
- Kablosuz bir cihazla aynı anda Bluetooth® cep telefonu kullanmak her biri için iletişimi olumsuz etkileyebilir.
- Apple CarPlay kablosuz olarak bağlandığında Bluetooth® işlevi multimedya sistemi tarafından kullanılamaz.
- Bir Bluetooth® cihazı Bluetooth® üzerinden bağlandığında, pili normalden daha hızlı tüketilir.
- Acil aramalar sırasında Bluetooth® bağlantıları kesilecektir. Bağlantısı kesilen Bluetooth® cihazları, acil durum araması tamamlandığında yeniden bağlanır.

DİKKAT

- Güvenlik için, sürücü eller serbest arama kullanırken cep telefonunun kendisini kullanmamalıdır.
- Aramadan önce aracı güvenli bir yerde durdurun. Sürüş sırasında bir arama gelirse, güvenli bir şekilde aracı kullanın ve aramayı kısa tutun.

UYARI

- Multimedya sisteminin yakınında Bluetooth® cihazını kullanmayın. Çok yaklaşmak ses kalitesini veya bağlantıyı kötüleştirebilir.
- Telefonunuzu araçta bırakmayın. Aracın içi ısınabilir, bu da cep telefonunun arızalanmasına neden olabilir.

■ Kalp pili veya diğer elektrikli tıbbi cihazlara sahip kullanıcılar

Bluetooth® iletişimi sırasında radyo dalgaları ile ilgili aşağıdaki uyarılara uyun.

DİKKAT

- Bluetooth® iletişimi için araç anteni multimedya sistemine yerleşik durumdadır.
- İmplant edilmiş kalp pilleri, kalp ritmi düzenleyici piller veya implante kalp defibrilatörleri olan kişiler, Bluetooth® antenleri ile aralarında makul bir mesafe bırakmalıdırlar. Radyo dalgaları bu tip cihazların çalışmasını etkileyebilir.

⚠ DİKKAT

- Bluetooth® cihazlarını kullanmadan önce implante edilmiş kalp pilleri, kardiyak senkronizasyon tedavisi kalp pilleri veya implante kalp defibrilatörleri dışında elektrikli tıbbi cihaz kullanan kişiler, tıbbi cihaz üreticisine danışarak radyo dalgalarının cihazın çalışması üzerindeki etkisi hakkında bilgi almalıdır. Radyo dalgaları, bu gibi tıbbi cihazların çalışması üzerinde beklenmedik etkiler yaratabilir.

■ Bluetooth® müzik ile aynı anda kullanıldığında

- Bluetooth® uyumlu bir cihaz (cep telefonu) eller serbest ve Bluetooth® müzik ile aynı anda kullanılırsa aşağıdaki davranışlar ortaya çıkar.
 - Cep telefonunun Bluetooth® bağlantısı kesilebilir.
 - Eller serbest bir telefon görüşmesi sırasında arka plan gürültüsü olabilir.
 - Eller serbest arama işlemi gecikebilir.
- Eller serbest arama için seçilen iletişim cihazı Bluetooth® müzik çalma sırasında değiştirilirse müzik atlanabilir.
- Kişi verileri aktarılırken taşınabilir cihaz bağlantısı kesilebilir. Aktarım tamamlandığında yeniden bağlanır. (Bazı modeller için yeniden bağlanma mümkün olmayabilir)
- Hem eller serbest bağlantıları hem de müzik bağlantılarını destekleyen cep telefonları için bile hem eller serbest bağlantı hem de müzik bağlantısı yapmak mümkün olmayabilir.
- Bu sistemde çalışması onaylanan belirli cihazların bir listesi için, yetkili bir Toyota bayisine veya Toyota yetkili servisine ya da yetkin ve donanımlı bir profesyonele başvurun.

İlgili bilgiler

Wi-Fi® cihazları kullanım uyarıları(S. 104)

Bluetooth® müzik çalma uyarıları(S. 180)

Eller serbest arama uyarıları(S. 186)

Miracast® oynatma uyarıları(S. 184)

Durum simgeleri(S. 17)

Bluetooth® özellikleri ve uyumlu profilleri

Multimedya sistemi aşağıdaki özellikleri ve uyumlu profilleri destekler. Tüm Bluetooth® cihazları için çalışma garanti edilmez.

■ Desteklenen Bluetooth® özellikleri

Bluetooth® Ana Özellikleri Ver.5.0

■ Uyumlu profiller

● HFP (Eller Serbest Profili)

Desteklenen sürümler: Ver.1.7.2

Bu profil, cep telefonunu kullanarak eller serbest telefon aramasına izin verir. Giden arama ve gelen arama fonksiyonları vardır.

● PBAP (Telefon Rehberi Erişim Profili)

Desteklenen sürümler: Ver.1.2.3

Kişi verileri ve arama geçmişi gibi verileri eşitleme profili

● OPP (Nesne Gönderme Profili)

Desteklenen sürümler: Ver.1.2.1

Kişi verilerini aktarma profili

● MAP (Mesaj Erişim Profili)

Desteklenen sürümler: Ver.1.4.2

Bu, telefon mesajı işlevlerini kullanmak için bir profildir.

● SPP (Seri Bağlantı Noktası Profili)

Desteklenen sürümler: Ver.1.2

- Bluetooth® donanımlı cihazları sanal seri bağlantı noktaları olarak dönüştürme profili
- Akıllı telefonları bağlama profili

● A2DP (Gelişmiş Ses Dağıtım Profili)

Desteklenen sürümler: Ver.1.3.2

Bu profil, müzik sistemine stereo ses veya yüksek kaliteli ses aktarmak için kullanılır.

● AVRCP (Ses/Video Uzaktan Kumanda Profili)

Desteklenen sürümler: Ver.1.6.2

Müziğe uzaktan kumanda etme profili

Multimedya sisteminden Bluetooth® cihazını kaydetme

Eller serbest arama veya Bluetooth® müziği kullanabilmek için cep telefonu veya taşınabilir cihaz kayıtlı olmalıdır. Kayıt tamamlandıktan sonra, multimedya sistemi her başlatıldığında Bluetooth® otomatik olarak bağlanır.

Apple CarPlay/Android Auto bağlandığında, cihaz otomatik olarak kaydedilir.

Hiçbir Bluetooth® cihazı bağlanmadığında, kayıt ekranı, direksiyondaki [] düğmesine basılarak görüntülenebilir.

BİLGİ

- Cep telefonu hem eller serbest telefon hem de Bluetooth® müzik cihazı olarak kaydedilebilir.
- 5 adede kadar Bluetooth® cihazı kaydedilebilir. Ancak, eller serbest telefon olarak en fazla 2 cihaz kullanılabilir. (2 eller serbest telefon bağlamak için bir sürücü ayarı gereklidir.)*¹
- Bluetooth® cihazının nasıl çalıştırılacağı hakkında bilgi için Bluetooth® cihazının kullanım kılavuzuna bakın.
- Birden fazla Bluetooth® cihazı kullanılacaksa, kaydın her Bluetooth® cihazı için bir kez tekrarlanması gerekir.
- PIN kodu, bir Bluetooth® cihazını multimedya sistemine kaydederken kullanılan bir doğrulama kodudur.
- Cep telefonu ayarlarına bağlı olarak, bağlandıktan sonra arama kilitlenebilir. Kullanmadan önce cep telefonundaki otomatik kilitleme fonksiyonunu iptal ediniz.
- Bir cep telefonuna veya taşınabilir cihaza bağlıyken başka bir cihaz kaydedilirse, taşınabilir cihaza veya müzik çalan cep telefonuna bağlantı kesilir.
- Miracast® kullanılırken bir Bluetooth® cihazı kaydedilirse Miracast® müziği atlanabilir.
- Güvenlik nedeniyle, cihazlar sürüş sırasında kaydedilemez.
- Bluetooth® cihaz kaydı tamamlanamazsa Bluetooth® cihazını yeniden başlatın.

1 **Ana menüden** [] **ögesine dokununuz.**

2 **Bluetooth ve Cihazlar** [] **ögesine dokununuz.**

Hiçbir cihaz kayıtlı değilse, Prosedür 4'e geçin.

3 **Başka bir cihaz ekle** [] **seçeneğine dokununuz.**

Multimedya sistemine bir cihaz bağlıyken, cihazın bağlantısını kesmek için onay ekranı görüntülenebilir. Kaydı yapmak için cihazın bağlantısını kesin.

*1 : Bu işlev bazı ülkelerde veya bölgelerde kullanılmaz.

4 Bulunamazsa[seçeneğine dokunun].

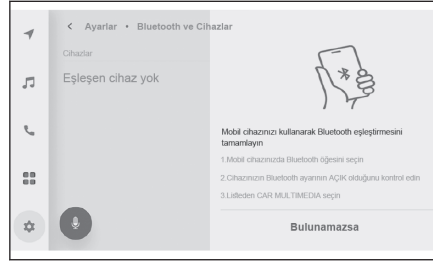

5 Ana alandan kaydedilecek cihaza dokunun.

- Cihaz adı yerine Bluetooth® adresi görüntülenebilir.
- Kaydedilecek cihaz ana alanda görüntülenmiyorsa, Bluetooth® cihazından kaydetmeyi deneyin.
- Bluetooth® cihazında belirli bir ekran görüntülenmediği sürece, belirli Bluetooth® cihaz modelleri cihaz listesinde görüntülenmeyebilir. Ayrıntılar için Bluetooth® cihazının kullanım kılavuzuna bakın.

6 Gösterilen PIN kodunun Bluetooth® cihazında görüntülenen PIN koduyla eşleşip eşleşmediğini kontrol edin ve ardından[OK ögesine dokunun].

- Kaydı tamamlamak için bazı Bluetooth® cihazlarının çalıştırılması gerekebilir.
- HFP destekli bir Bluetooth® cihazı kaydedildiğinde, sürücü bir ana cihaz setine sahip değilse, ilgili cihaz otomatik olarak ana cihaz olarak ayarlanır.*¹
- Apple CarPlay veya Android Auto ayarları gösterilebilir. Herhangi biri kullanımdaysa, Apple CarPlay veya Android Auto ekranı görüntülenir.
- Bağlantının tamamlandığını belirten bir mesaj gösterilir ve kayıtlı Bluetooth® cihazının adı alt menüde görüntülenir.
- İşlem başarısız ekranı görüntülenirse, ekrandaki kullanım talimatlarını izleyin.

İlgili bilgiler

[Bir kullanıcı profili kaydetme\(S. 46\)](#)

[Bir kullanıcı profilini değiştirme ve kaydetme\(S. 53\)](#)

[Apple CarPlay ve Android Auto'nun kullanımına ilişkin uyarılar\(S. 109\)](#)

Bluetooth® cihazın kaydedilmesi

Multimedia sistemi ile aranarak Bluetooth® cihazı bulunamazsa, Bluetooth® cihazından multimedia sistemini arayarak kaydolun.

- 1 Ana menüden[]ögesine dokunun.
- 2 Bluetooth ve Cihazlar[ögesine dokunun].
- 3 Başka bir cihaz ekle[ögesine dokunun].

Multimedia sistemine bir cihaz bağlıyken, cihazın bağlantısını kesmek için onay ekranı görüntülenebilir. Kaydı yapmak için cihazın bağlantısını kesin.

*1 : Bu işlev bazı ülkelerde veya bölgelerde kullanılmaz.

4 Multimedya sistemini kullanılacak Bluetooth® cihazından kaydedin.

- Bluetooth® cihazının çalışma prosedürüne göre işlemi gerçekleştirin.
- Bluetooth® cihazında kayıt yapmadan önce bu Bluetooth® bağlantı ekranını görüntülediğinizden emin olun.

5 Gösterilen PIN kodunun Bluetooth® cihazında görüntülenen PIN koduyla eşleşip eşleşmediğini kontrol edin ve ardından[OK ögesine dokununuz].

- Kaydı tamamlamak için bazı Bluetooth® cihazlarının çalıştırılması gerekebilir.
- HFP destekli bir Bluetooth® cihazı kaydedildiğinde, sürücü bir ana cihaz setine sahip değilse, ilgili cihaz otomatik olarak ana cihaz olarak ayarlanır.*¹
- Apple CarPlay veya Android Auto ayarları gösterilebilir. Herhangi biri kullanımdaysa, Apple CarPlay veya Android Auto ekranı görüntülenir.
- Bağlantının tamamlandığını belirten bir mesaj gösterilir ve kayıtlı Bluetooth® cihazının adı alt menüde görüntülenir.
- İşlem başarısız ekranı görüntülenirse, ekrandaki kullanım talimatlarını izleyin.

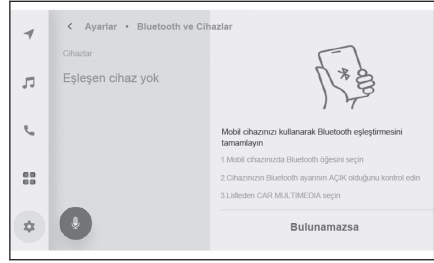

İlgili bilgiler

[Bir kullanıcı profili kaydetme\(S. 46\)](#)

[Bir kullanıcı profilini değiştirme ve kaydetme\(S. 53\)](#)

[Apple CarPlay ve Android Auto'nun kullanımına ilişkin uyarılar\(S. 109\)](#)

*1 : Bu işlev bazı ülkelerde veya bölgelerde kullanılmaz.

Kayıtlı bir Bluetooth® cihazının silinmesi

Kayıtlı Bluetooth® cihazları silinebilir.

- 1 Ana menüden [⚙️] ögesine dokunun.
- 2 Bluetooth ve Cihazlar [ögesine dokunun].
- 3 Alt menüde, silinecek Bluetooth® cihazına dokunun.
- 4 Unut (Forget) [ögesine dokunun].
Başka bir kullanıcının birincil cihazı olarak ayarlanmış bir cihaz silinemez.*1
- 5 Unut (Forget) [ögesine dokunun].

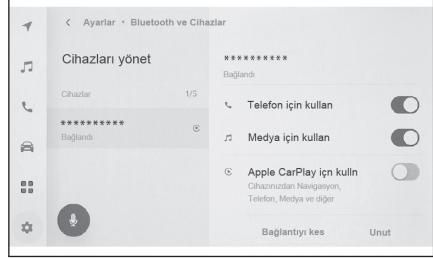

BİLGİ

- Kayıtlı bir cep telefonu acil arama sırasında silinemez.
- Bluetooth® cihazının durumuna bağlı olarak ilk denemede silmek mümkün olmayabilir.

İlgili bilgiler

Bluetooth® cihazının birincil cihaz olarak ayarlanması(S. 102)

Bir kullanıcı profili kaydetme(S. 46)

Bir kullanıcı profilini değiştirme ve kaydetme(S. 53)

*1 : Bu işlev bazı ülkelerde veya bölgelerde kullanılmaz.

Bir Bluetooth® cihazıyla bağlanması

Multimedya sisteminin çeşitli işlevlerini kullanmak için bir Bluetooth® cihazıyla bağlantı gereklidir. Otomatik ve manuel olmak üzere iki bağlantı metodu vardır.

BİLGİ

- Bluetooth® cihazının nasıl çalıştırılacağı hakkında bilgi için Bluetooth® cihazının kullanım kılavuzuna bakın.
- Cep telefonu bağlanırken multimedya sisteminin davranışı dengesizse, aramayı bitirin ve yeniden bağlanmayı deneyin.
- Bluetooth® cihazındaki Bluetooth® açık değilse bağlantı yapılamaz.
- Bluetooth® cihazının bağlantısı tamamlandığında, ekranın üst kısmında görüntülenir.
- Bluetooth® cihazı bağlıyken, Bluetooth® bağlantı durumu simgesi görüntülenir.
- Cep telefonu modeline bağlı olarak güç düğmesi açıkken ekran alanı aydınlanabilir ve açık kalabilir. Bu durumda, cep telefonundaki aydınlatmayı kapatın. (Ayar hakkında bilgi için cep telefonu kullanım kılavuzuna bakın)
- Bluetooth® işlevi Apple CarPlay olarak bağlanan cihazda kullanılamaz.
- Apple CarPlay kablosuz olarak bağlandığında Bluetooth® işlevi multimedya sistemi tarafından kullanılamaz.
- Eller serbest işlevi dışındaki Bluetooth® işlevi Android Auto olarak bağlanan cihazda kullanılamaz.
- Miracast® kullanılırken bir Bluetooth® cihazı bağlanırsa Miracast® müziği atlanabilir.

■ Bluetooth®'un yeniden bağlanması

Güç düğmesi açıkken daha önce kurulmuş bir Bluetooth® bağlantısı kesilirse, otomatik olarak yeniden bağlanma denenecektir.

■ Bluetooth® cihaz bağlantılarının sayısı

- Bir sürücü ayarlandığında*1
 - En fazla iki adet eller serbest telefon ve bir adet müzik cihazı otomatik olarak bağlanır. (Eller serbest telefon ve müzik cihazı da aynı cihaz olarak ayarlanabilir.)
- Bir sürücü ayarlanmadığında
 - En fazla bir adet eller serbest telefon ve bir adet müzik cihazı otomatik olarak bağlanır. (Eller serbest telefon ve müzik cihazı da aynı cihaz olarak ayarlanabilir.)

BİLGİ

- Yeniden bağlantı yapılamazsa manuel bağlanmayı deneyin.
- Apple CarPlay bağlıysa, Bluetooth® bağlantısını yeniden yapamayabilirsiniz.

İlgili bilgiler

[Durum simgeleri\(S. 17\)](#)

[Bir kullanıcı profili kaydetme\(S. 46\)](#)

*1 : Bu işlev bazı ülkelerde veya bölgelerde kullanılmaz.

Bir kullanıcı profilini değiştirme ve kaydetme(S. 53)

Bluetooth® cihazların manuel olarak bağlanması(S. 100)

Bluetooth® cihazların otomatik olarak bağlanması

Güç düğmesi her kapatılıp açıldığında, multimedya sistemi otomatik olarak Bluetooth® cihazlarına belirlenen öncelik sırasına göre bağlanır.

● Bir sürücü ayarlandığında*1

Birincil cihaz, ikincil cihaz ve ardından en son bağlanan cihaz sırasına göre otomatik olarak bağlanır.

En fazla iki adet eller serbest telefon ve bir adet müzik cihazı otomatik olarak bağlanır. (Eller serbest telefon ve müzik cihazı da aynı cihaz olarak ayarlanabilir.)

● Bir sürücü ayarlanmadığında

En son bağlantı sırasına göre otomatik olarak bağlanır.

En fazla bir adet eller serbest telefon ve bir adet müzik cihazı otomatik olarak bağlanır. (Eller serbest telefon ve müzik cihazı da aynı cihaz olarak ayarlanabilir.)

BİLGİ

- Yeniden bağlantı yapılamazsa manuel bağlanmayı deneyin.
- Bluetooth® cihazının modeline bağlı olarak Bluetooth® cihazın çalıştırılması gerekebilir.
- Ayır düğmesine dokunmak gibi[Disconnect (Ayır) seçeneğine dokunmak],otomatik olarak yeniden bağlanmayacaktır.

İlgili bilgiler

Bluetooth® cihazının birincil cihaz olarak ayarlanması(S. 102)

Bluetooth® cihazının ikincil cihaz olarak ayarlanması(S. 103)

Bir kullanıcı profili kaydetme(S. 46)

Bir kullanıcı profilini değiştirme ve kaydetme(S. 53)

Bluetooth® cihazların manuel olarak bağlanması

Başka bir Bluetooth® cihazı bağlamak için veya otomatik bağlantı başarısız olursa, kayıtlı Bluetooth® cihazlarına bağlanmak mümkündür.

1 **Ana menüden**  **ögesine dokununuz.**

2 **Alt menüde**[Bluetooth ve Cihazlar]**ögesine dokununuz.**

Hiçbir Bluetooth® cihazı kayıtlı değilse, cihaz arama ekranı multimedya sisteminde görüntülenir. Bluetooth® cihazını kaydedin.

3 **Alt menüde, bağlanılacak Bluetooth® cihazına dokununuz.**

Bağlanılacak Bluetooth® cihazı alt menüde listelenmiyorsa, Bluetooth® cihazını kaydedin.

*1 : Bu işlev bazı ülkelerde veya bölgelerde kullanılmaz.

4 Ana alandan bağlamak istediğiniz işlevi (telefon, müzik, vb.) açın.

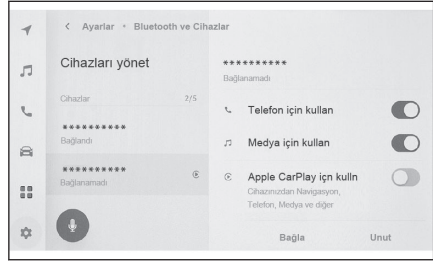

BİLGİ

Bluetooth® cihazının durumuna bağlı olarak ilk denemede bağlanmak mümkün olmayabilir. Bu durumda, bir süre sonra yeniden bağlanmayı deneyin.

İlgili bilgiler

Multimedya sisteminden Bluetooth® cihazını kaydetme(S. 95)

Bluetooth® cihazların ayrılması

Bağlı Bluetooth® cihazların multimedya sistemiyle bağlantısı kesilebilir.

- 1 Ana menüden[⚙️]ögesine dokunun.
- 2 Alt menüde[Bluetooth ve Cihazlar]ögesine dokunun.
- 3 Alt menüde, ayrılacak Bluetooth® cihazına dokunun.
- 4 Ana alandan[Disconnect (Ayr)]ögesine dokunun.

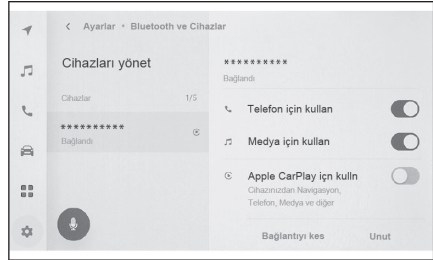

Bluetooth® cihazının birincil cihaz olarak ayarlanması*1

Bluetooth® cihazını birincil cihaz olarak ayarlamak, otomatik bağlantı sırasında bağlanan ilk cihaz olmasını sağlar.

- HFP'yi destekleyen bir Bluetooth® cihazı multimedya sistemine bağlanmalıdır.
- Bir cihazı birincil cihaz olarak ayarlamak için bir sürücünün kaydı gereklidir.

BİLGİ

Başka bir kullanıcının birincil cihazı olarak ayarlanmış bir Bluetooth® cihazı, birincil cihaz olarak ayarlanamaz.

- 1 Ana menüden[]ögesine dokununuz.
- 2 Kişisel bilgiler[ögesine dokununuz].
- 3 Ana alandan[Cihazları bağla]veya[Bağlı cihazları değiştir]ögesine dokununuz.

Birincil cihaz olarak ayarlanabilecek bir Bluetooth® cihaz yoksa, cihaz arama ekranı görüntülenir. Ayarlanacak Bluetooth® cihazını arayın ve multimedya sistemine yeni kaydedin. Cihaz yeni kaydedildikten sonra birincil cihaz olarak ayarlanabilir.

- 4 Birincil cihaz olarak ayarlanacak Bluetooth® cihazını seçin.

Şu anda bağlı olan Bluetooth® cihazının bağlantısını kesin, ardından birincil cihazı ve ikincil cihazı bağlayın.

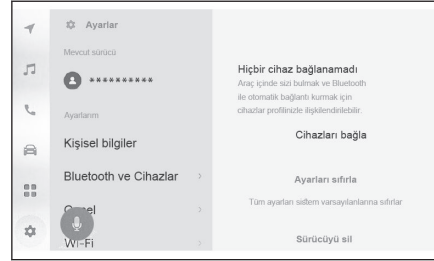

İlgili bilgiler

Bluetooth® cihazların otomatik olarak bağlanması(S. 100)

Bluetooth® cihazlarının ayarlanması(S. 88)

Bir kullanıcı profili kaydetme(S. 46)

Bir kullanıcı profilini değiştirme ve kaydetme(S. 53)

Multimedya sisteminden Bluetooth® cihazını kaydetme(S. 95)

*1 : Bu işlev bazı ülkelerde veya bölgelerde kullanılmaz.

Bluetooth® cihazının ikincil cihaz olarak ayarlanması*1

Bir Bluetooth® cihazı ikincil cihaz olarak ayarlandığında, bağlandığında ikincil cihaz olarak tanınır.

- Aynı Bluetooth® cihazı, bir sürücü için birincil cihaz ve ikincil cihaz olarak ayarlanamaz.
- HFP'yi destekleyen bir Bluetooth® cihazı multimedya sistemine bağlanmalıdır.
- Bir cihazı ikincil cihaz olarak ayarlamak için bir sürücünün kaydı gereklidir.

1 **Ana menüden[]ögesine dokunun.**

2 **Alt menüde[Bluetooth ve Cihazlar]ögesine dokunun.**

Hiçbir Bluetooth® cihazı kayıtlı değilse, cihaz arama ekranı görüntülenir. Bluetooth® cihazını kaydedin.

3 **İkincil cihaz olarak ayarlamak için Bluetooth® cihazına dokunun.**

Ayarlanacak Bluetooth® cihazı listede yoksa, Bluetooth® cihazını kaydedin.

4 **Ana alandan[**ikincil cihaz olarak ayarla**]ögesine dokunun.**

Cihaz zaten ikincil bir cihaz olarak ayarlanmışsa, bu bir iptal düğmesine dönüşür.

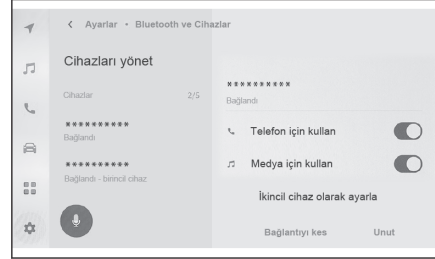

İlgili bilgiler

Bluetooth® cihazların otomatik olarak bağlanması(S. 100)

Bluetooth® cihazlarının ayarlanması(S. 88)

Bir kullanıcı profili kaydetme(S. 46)

Bir kullanıcı profilini değiştirme ve kaydetme(S. 53)

*1 : Bu işlev bazı ülkelerde veya bölgelerde kullanılmaz.

Wi-Fi® cihazları kullanım uyarıları

Multimedya sisteminin Wi-Fi® özelliğini kullanırken aşağıdaki bilgilere özellikle dikkat edin.

■ Kalp pili veya diğer elektrikli tıbbi cihazlara sahip kullanıcılar

Wi-Fi® iletişimi sırasında radyo dalgaları ile ilgili aşağıdaki uyarılara uyun.

⚠ DİKKAT

- Wi-Fi® cihazları yalnızca güvenli olduğunda ve yasalara uygun olduğunda kullanın.
- Wi-Fi® iletişimi için araç anteni multimedya sistemine yerleşik durumdadır.
- İmplant edilmiş kalp pilleri, kalp ritmi düzenleyici piller veya implante kalp defibrilatörleri olan kişiler, Wi-Fi® antenleri ile aralarında makul bir mesafe bırakmalıdırlar. Radyo dalgaları bu tip cihazların çalışmasını etkileyebilir.
- Wi-Fi® cihazları kullanmadan önce, implante edilmiş kalp pilleri, kardiyak senkronizasyon tedavisi kalp pilleri veya implante kalp defibrilatörleri dışında elektrikli tıbbi cihaz kullanan kişiler, tıbbi cihaz üreticisine danışarak radyo dalgalarının cihazın çalışması üzerindeki etkisi hakkında bilgi almalıdır. Radyo dalgaları, bu gibi tıbbi cihazların çalışması üzerinde beklenmedik etkiler yaratabilir.

■ Wi-Fi® ve Bluetooth®'u aynı anda kullanmak

Araç, Bluetooth®'un kullandığıyla benzer frekans olan 2,4 GHz Wi-Fi®'yi kullanır. Wi-Fi® ve Bluetooth®'un aynı anda kullanılması birbiriyle girişime sebep olarak düşük performansa veya bağlantı sorunlarına yol açabilir.

■ Wi-Fi® hakkında bilinmesi gerekenler

📄 BİLGİ

- Performans çeşitli çevresel ve elektriksel faktörlere dayalı olarak değişebilir.
- Taşınabilir bir cihaza bağlanırken bu işlevi kullanın. Ortama bağlı olarak taşınabilir cihazlar dışındaki cihazlara bağlantılar kesilebilir.
- Wi-Fi® alanından ayrılmak iletişimi kesecektir.
- Araç radyo antenine, radyo istasyonuna veya başka güçlü radyo dalgası ve elektriksel parazit kaynağına yakınsa, iletişim yavaş veya imkansız olabilir.
- Belirli kullanım ortamlarında iletişim hızı düşebilir, hatta bu hizmeti kullanmak imkansız hale gelebilir. (Kablosuz anten konumu ve yakınlarda kullanılan kablosuz cihazlar gibi faktörler nedeniyle).

Uyumlu Wi-Fi® iletişim protokolleri

IEEE 802.11b/g/n (2.4GHz)

IEEE 802.11a/n/ac (5 GHz)*1

Uyumlu güvenlik protokolleri

- WEP
- WPA™
- WPA2™

*1: Bu işlev bazı ülkelerde veya bölgelerde kullanılmaz.

- WPA3™

İlgili bilgiler

- Miracast® oynatma uyarıları(S. 184)
- Bluetooth® cihazları kullanım uyarıları(S. 92)
- Durum simgeleri(S. 17)
- Wi-Fi® ayarlarının deđiřtirilmesi(S. 86)
- Web tarayıcı (Internet) iřlevi hakkında(S. 224)

Wi-Fi® kullanarak ağa bağlanma*1

Multimedya sistemi bir Wi-Fi® ağına bağlanarak İnternet'e bağlanabilir.

BİLGİ

- Alım seviyesi ekranın üst kısmında görüntülenir.
- Apple CarPlay ya da Android Auto kablosuz olarak bağlıyken bu işlev kullanılamaz.
- Bazı akıllı telefon modelleri her seferinde bir bağlantı kurmayı gerektirebilir.
- Wi-Fi® işlevi açıkken ağlar algılanırsa, otomatik bağlantı en son bağlantıyla ağa bağlanmaya öncelik verecektir.

İlgili bilgiler

[Wi-Fi® ayarlarının değiştirilmesi\(S. 86\)](#)

Akıllı telefon kullanarak Wi-Fi®'ye bağlanma

Wi-Fi® bağlamayı destekleyen bir akıllı telefon kullanarak Wi-Fi® bağlantısı kurmak için aşağıdaki işlem örneğine bakın. Bağlantı kurulması hakkında ayrıntılı bilgi için akıllı telefonun kullanım kılavuzu gibi belgelere bakın. Bazı akıllı telefon modelleri her seferinde bir bağlantı kurmayı gerektirebilir.

- 1 **Ana menüden[]ögesine dokununuz.**
- 2 **Alt menüde[Wi-Fi]ögesine dokununuz.**
- 3 **Ana alanda[Wi-Fi]seçeneğini açık olarak ayarlayınız.**

- Multimedya sistem ayarlarına bağlı olarak bir mesaj görüntülenebilir. İşlemi ekrandaki yönlendirmeye göre gerçekleştirin.
- Wi-Fi[**özellikliğini açmak**]yakındaki mevcut ağları görüntüler.

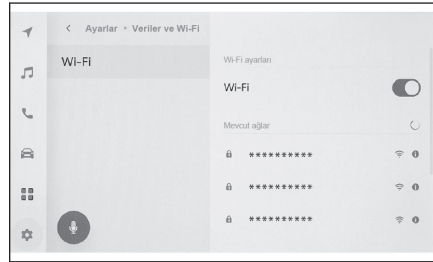

- 4 **Akıllı telefon tarafından yayınlanan adla eşleşen ağın adını seçin.**
 - Birden fazla MAC adresi aynı ağı paylaştığında ağ adı yinelenen olarak görüntülenebilir.
 - En fazla 30 ağ görüntülenebilir. Liste her altı saniyede bir otomatik güncellenir.
 - Benzer ağ adını (Ağ SSID) kullanan cihazlar varsa, hangi cihazın kullanılacağını belirleyemez. Birden fazla cihaz kullanıyorsanız farklı ağ adları (Ağ SSID'leri) kullanın.
 - Sürüş sırasında seçim yapılamaz.
- 5 **Bu ağ için ilgili parolayı girin.**
 - Parola ayarlanmamışsa, ağ seçildikten sonra bağlantı kurulur.
 - Ağlar otomatik bağlantı ayarı açıkken algılanırsa, bunlara otomatik olarak bağlanılır.

*1 : Bu işlev bazı ülkelerde veya bölgelerde kullanılmaz.

BİLGİ

Ağ bağlantısı geçmiş, yeni bir öge kaydedildiğinde en eskisini silerek en fazla 20 ögeyi saklar.

Mevcut bir ağla Wi-Fi® bağlantısı kurma

Wi-Fi® kullanarak yakındaki bir ağdan Internet'e bağlanın.

Kullanılacak ağın parolasını öncesinde onaylayın.

- 1 **Ana menüden[]ögesine dokununuz.**
- 2 **Alt menüde[Wi-Fi]ögesine dokununuz.**
- 3 **Ana alanda[Wi-Fi]seçeneğini açık olarak ayarlayın.**
 - Multimedya sistem ayarlarına bağlı olarak bir mesaj görüntülenebilir. İşlemi ekrandaki yönlendirmeye göre gerçekleştirin.
 - Wi-Fi[ögesini açmak]yakındaki mevcut ağları görüntüler.
- 4 **Ana alandaki[Mevcut ağlar]seçeneğinden bağlanacak ağa dokununuz.**

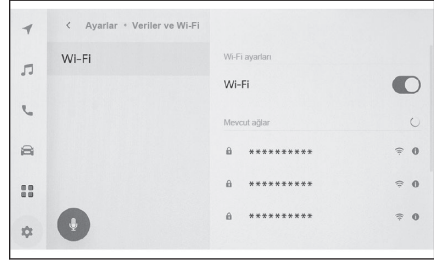

- Birden fazla MAC adresi aynı ağı paylaştığında ağ adı yinelenen olarak görüntülenebilir.
 - En fazla 30 ağ görüntülenebilir. Liste her altı saniyede bir otomatik güncellenir.
 - Benzer ağ adını (Ağ SSID) kullanan cihazlar varsa, hangi cihazın kullanılacağını belirleyemez. Birden fazla cihaz kullanıyorsanız farklı ağ adları (Ağ SSID'leri) kullanın.
 - Sürüş sırasında seçim yapılamaz.
 - Ağ bilgilerini kontrol etmek için geçerli ağa yönelik[]ögesine dokununuz.
- 5 **Bu ağ için ilgili parolayı girin.**
 - Parola ayarlanmamışsa, ağ seçildikten sonra bağlantı kurulur.
 - Ağlar otomatik bağlantı ayarı açıkken algılanırsa, bunlara otomatik olarak bağlanılır.

BİLGİ

Ağ bağlantısı geçmiş, yeni bir öge kaydedildiğinde en eskisini silerek en fazla 20 ögeyi saklar.

Wi-Fi® bağlantısının kesilmesi

Wi-Fi® işlevi kapatılarak Wi-Fi® bağlantısı kesilebilir.

- 1 **Ana menüden[]ögesine dokununuz.**
- 2 **Alt menüde[Wi-Fi]ögesine dokununuz.**

3-2. Bir Wi-Fi® ağına bağlanma

- 3 Ana alanda [Wi-Fi] ögesini kapalı olarak ayarlayın.

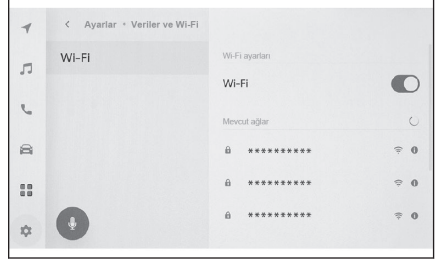

Apple CarPlay ve Android Auto'nun kullanımına ilişkin uyarılar

Apple CarPlay ve Android Auto, bazı uygulamaların (harita, telefon ve müzik uygulamaları gibi) multimedya sistemi tarafından kullanılmasını sağlar. Apple CarPlay veya Android Auto'ya bağımlı desteklenen uygulamalar görüntülenir. Apple CarPlay veya Android Auto kullanırken aşağıdaki bilgilere özellikle dikkat edin.

Android Auto'yu aracınızda kullanmak için Google'ın Play Store'undan Android Auto uygulamasını kurun.

■ Uyumlu cihazlar

- Apple CarPlay'i destekleyen Apple iPhone cihazları. (iOS Sür. 13.3 ya da üzeri) Desteklenen cihazlar için, <https://www.apple.com/ios/carplay/> adresine göz atın.*1
- Android Auto'yu destekleyen Android cihazlar. Desteklenen cihazlar için, <https://www.android.com/auto/> adresine göz atın.*1

▲ DİKKAT

Güvenlik nedeniyle, sürücü sürüş sırasında akıllı telefonun kendisini kullanmamalıdır.

! UYARI

- Akıllı telefonu araç içinde bırakmayın. Aracın içi ısınabilir, bu da akıllı telefonun arızalanmasına neden olabilir.
- Bağımlı akıllı telefona bastırmayın veya gereksiz kuvvet uygulamayın. Akıllı telefon veya bağlantı noktası zarar görebilir.
- USB Type-C bağlantı noktasını yabancı maddelerden uzak tutun. Akıllı telefon veya bağlantı noktası zarar görebilir.

□ BİLGİ

- USB bağlantıları için, telefon üreticisi tarafından sağlanan bir veri USB Type-C kablosu kullanın.
- Apple CarPlay veya Android Auto'ya bağımlı bazı sistem düğmesi işlevleri değişir.
- Apple CarPlay/Android Auto yoluyla bağlanıldığında, Bluetooth® müzik ve telefon gibi bazı ilgili işlevler Apple CarPlay/Android Auto tarafından yönetilir.
- Apple CarPlay bazı ülkelerde veya bölgelerde kablosuz olarak bağımlı Bluetooth® işlevi multimedya sistemi tarafından kullanılamaz.
- Miracast® Apple CarPlay veya Android Auto'nun başlatılması Miracast®'ı durdurabilir.
- Yönlendirme ses seviyesi[Ses ve Medya]ayarları ekranından değiştirilebilir. Müzik sistemi ses seviyesi ayarıyla da bu değiştirilebilir.
- Bir cihazın Apple CarPlay veya Android Auto'su bağımlı, farklı bir cihazın Apple CarPlay veya Android Auto'su kullanılamaz.
- Apple CarPlay/Android Auto, Apple Inc/Google LLC tarafından geliştirilen bir uygulamadır. Bağlı cihazın işletim sistemine, donanımına ve yazılımına veya Apple CarPlay/Android Auto spesifikasyonlarındaki değişikliklere bağlı olarak işlevleri ve hizmetleri önceden haber verilmeksizin sonlandırılabilir veya değiştirilebilir.

*1: Çalışma garanti edilmez.

3-3. Apple CarPlay ve Android Auto'nun kullanımı

- Apple CarPlay veya Android Auto'yu destekleyen uygulamalar için ilgili web sitesine bakın.
- Apple CarPlay veya Android Auto'yu kullanılırken, konum ve araç hızı gibi araç ve kullanıcı bilgileri uygulama yayıncısı ve cep telefonu hizmet sağlayıcısı ile paylaşılacaktır.
- Bir uygulamayı indirmek ve kullanmak, onun kullanım şartlarına onay verdiğiniz anlamına gelir.
- Veriler İnternet üzerinden gönderilir ve ücretlendirilebilir. Veri hızları hakkında bilgi için cep telefonu hizmet sağlayıcısına başvurun.
- Uygulamaya bağlı olarak müzik çalma dahil olmak üzere bazı işlevler kısıtlanabilir.
- Her işlev ilgili şirketi tarafından sağlanan bir uygulamadır ve önceden haber verilmeksizin değiştirilebilir veya askıya alınabilir. Ayrıntılar için, ilgili işlevin web sitesine bakın.
- Aracın navigasyon sistemi güzergah yönlendirme sırasında kullanılıyorsa ve Apple CarPlay veya Android Auto harita uygulaması kullanılarak yeni bir güzergah ayarlanıyorsa, aracın navigasyon sistemini kullanan güzergah yönlendirme durur. Apple CarPlay veya Android Auto harita uygulaması güzergah yönlendirme sırasında kullanılıyorsa ve aracın navigasyon sistemi kullanılarak yeni bir güzergah ayarlanıyorsa, Apple CarPlay veya Android Auto harita uygulamasını kullanan güzergah yönlendirme durur.
- Apple CarPlay üzerinden bağlanan cihazlar Bluetooth® işlevlerini kullanamaz.
- Android Auto üzerinden bağlanan cihazlar, eller serbest arama dışında Bluetooth® işlevlerini kullanamaz.
- USB bağlantısı durumunda, USB ile bağlıyken USB Type-C kablosu çıkarılırsa Apple CarPlay veya Android Auto çalışmayı durdurur. Ses çıkışı durur ve ekran multimedia sistem ekranına geçer.
- Android Auto bağlantısı kesilse bile, telefon hala bağlı olacağından eller serbest telefon sistemi kullanılabilir.

İlgili bilgiler

[Ses ve medya ayarlarının değiştirilmesi\(S. 81\)](#)

[Müzik sistemini AÇMA/KAPAMA ve ses seviyesi ayarı\(S. 31\)](#)

[iPod/iPhone oynatma için uyarılar\(S. 171\)](#)

[Apple CarPlay oynatma uyarıları\(S. 174\)](#)

[Android Auto oynatma uyarıları\(S. 177\)](#)

[Miracast® oynatma uyarıları\(S. 184\)](#)

[Bluetooth® cihazları kullanım uyarıları\(S. 92\)](#)

[Wi-Fi® cihazları kullanım uyarıları\(S. 104\)](#)

[Bluetooth® müzik çalma uyarıları\(S. 180\)](#)

Apple CarPlay'in kayıtsız bir akıllı telefon ile kullanımı

Apple CarPlay, kayıtsız bir akıllı telefonu multimedya sistemine bağlayarak kullanılabilir. Prosedür kayıtlı akıllı telefonlar için farklıdır. Bu işlev bazı ülkelerde veya bölgelerde kullanılmaz.

İlgili bilgiler

[Apple CarPlay'in kayıtlı bir akıllı telefon ile kullanımı\(S. 114\)](#)

Apple CarPlay'in USB bağlantısıyla kullanımı

Apple CarPlay, bir akıllı telefonu bir veri USB Type-C kablosu ile multimedya sistemine bağlayarak kullanılabilir.

1 Akıllı telefonunuzun ayarlar menüsünden Siri'yi etkinleştirin.

2 Akıllı telefonu USB Type-C bağlantı noktasına bağlayın.

Apple CarPlay ana ekranı görüntülenir.

- Bağlı olan akıllı telefona bağlı olarak orijinal ekrana dönmek yaklaşık üç ila altı saniye sürebilir.
- Akıllı telefon ekranında yönlendirme görüntüleniyorsa, bu kullanım talimatlarını izleyin.

3 Apple CarPlay'i çalıştırın.

Apple CarPlay'i destekleyen iPhone uygulamaları, uygulamaya dokunarak kullanılabilir.



Multimedya sistemi ekranını görüntüler.

Apple CarPlay ana ekranını yeniden görüntülemek için ana

menüden [] ögesine dokunun.



Ekran görüntüsünü değiştirin.



Bunun basılı tutulması Siri'yi başlatacaktır.

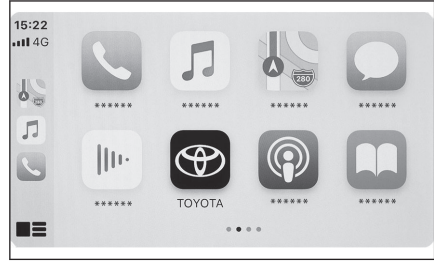

Multimedya sistemi ekranının ana menüsünü gösterin veya gizleyin.



BİLGİ

- Apple CarPlay bağlıyken Siri'yi başlatmak için direksiyondaki [] düğmesini basılı tutun. Siri'yi iptal etmek için direksiyondaki [] düğmesine basın.
- Apple CarPlay bağlıyken, Siri uyandırma sözcüğünü söylemek Siri'yi başlatır. Siri'nin uyandırma kelimesi işlevi yalnızca dil İngilizce/Almanca/Fransızca/İspanyolca/İtalyanca olarak ayarlandığında kullanılabilir. Ayrıca, bağlı cihaz iOS sürüm 14.3 veya üzeri bir sürüme sahip olmalıdır.
- USB bağlantısıyla kayıt yapıldığında akıllı telefonda kablosuz bağlantı kullanılmak üzere ayarlanmışsa, cihaz bir sonraki denemede kablosuz olarak bağlanabilir.

İlgili bilgiler

Bir cihazı USB Type-C bağlantı noktasına bağlama(S. 34)

Sesli kontrol sistemi(S. 35)

Sesli kontrol ayarlarını değiştirme(S. 60)

Apple CarPlay'in kablosuz bağlantıyla kullanımı

Apple CarPlay, aracın kablosuz bağlantı özelliği kullanılarak multimedya sistemine kablosuz olarak bağlanabilir.

- 1 **Akıllı telefonunuzun ayarlar menüsünden Siri'yi etkinleştirin.**
- 2 **Ana menüden[⚙️]ögesine dokunun.**
- 3 **Bluetooth ve Cihazlar[ögesine dokunun].**
 - Multimedya sistemine kayıtlı akıllı telefon yoksa cihaz arama ekranı görüntülenir. Şu prosedüre gidin: 5.
- 4 **Başka cihaz ekle (Add another device)[ögesine dokunun].**
- 5 **Bulunamazsa (If not found)[ögesine dokunun].**
- 6 **Kaydedilecek akıllı telefonu seçin.**
- 7 **Görüntülenen PIN kodunun akıllı telefonda görüntülenen PIN koduyla eşleşip eşleşmediğini kontrol edin ve ardından[OK ögesine dokunun].**
 - İşlemi ekrandaki yönlendirmeye göre yapın.
- 8 **Apple CarPlay ayarları görüntüleniyorsa,[Evet ögesine dokunun].**

Apple CarPlay ana ekranı görüntülenir.

- Bağılı olan akıllı telefona bağlı olarak orijinal ekrana dönmek yaklaşık üç ila altı saniye sürebilir.
- İşlem başarısız ekranı görüntülenirse, ekrandaki kullanım talimatlarını izleyin.
- Akıllı telefon ekranında yönlendirme görüntüleniyorsa, bu kullanım talimatlarını izleyin.

9 Apple CarPlay'i çalıştırın.

Apple CarPlay'i destekleyen iPhone uygulamaları, uygulamaya dokunarak kullanılabilir.



Multimedya sistemi ekranını görüntüler.

Apple CarPlay ana ekranını yeniden görüntülemek için ana

menüden[⏪]ögesine dokunun.



Ekran görüntüsünü değiştirin.



Bunun basılı tutulması Siri'yi başlatacaktır.

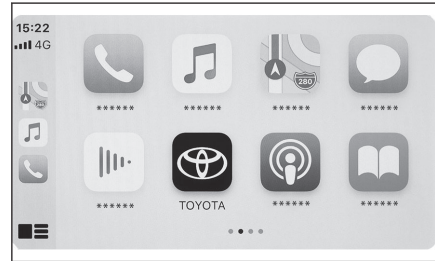

Multimedya sistemi ekranının ana menüsünü gösterin veya gizleyin.



BİLGİ

- Apple CarPlay bağlıyken Siri'yi başlatmak için direksiyondaki [] düğmesini basılı tutun. Siri'yi iptal etmek için direksiyondaki [] düğmesine basın.
- Apple CarPlay bağlıyken, Siri uyandırma sözcüğünü söylemek Siri'yi başlatır. Siri'nin uyandırma kelimesi işlevi yalnızca dil İngilizce/Almanca/Fransızca/İspanyolca/İtalyanca olarak ayarlandığında kullanılabilir. Ayrıca, bağlı cihaz iOS sürüm 14.3 veya üzeri bir sürüme sahip olmalıdır.

İlgili bilgiler

[Sesli kontrol sistemi\(S. 35\)](#)

[Sesli kontrol ayarlarını değiştirme\(S. 60\)](#)

Apple CarPlay'in kayıtlı bir akıllı telefon ile kullanımı

Apple CarPlay, kayıtlı bir akıllı telefonu multimedya sistemine bağlayarak kullanılabilir. Prosedür kayıtsız akıllı telefonlar için farklıdır. Bu işlev bazı ülkelerde veya bölgelerde kullanılmaz.

İlgili bilgiler

Apple CarPlay'in kayıtsız bir akıllı telefon ile kullanımı(S. 111)

Apple CarPlay'in USB bağlantısıyla kullanımı

Apple CarPlay, bir akıllı telefonu bir veri USB Type-C kablosu ile multimedya sistemine bağlayarak kullanılabilir.



● Akıllı telefonunuzun multimedya sistemine bağlı olup olmadığını kontrol edin.

1 **Akıllı telefonunuzun ayarlar menüsünden Siri'yi etkinleştirin.**

2 **Akıllı telefonu USB Type-C bağlantı noktasına bağlayın.**

Apple CarPlay ana ekranı görüntülenir.

- Bağlı olan akıllı telefona bağlı olarak orijinal ekrana dönmek yaklaşık üç ila altı saniye sürebilir.
- İşlem başarısız ekranı görüntülenirse, ekrandaki kullanım talimatlarını izleyin.
- Akıllı telefon ekranında yönlendirme görüntüleniyorsa, bu kullanım talimatlarını izleyin.
- Apple CarPlay ana ekranı görüntülenmiyorsa, aşağıdakileri kontrol edin.

- Ana menüden[]ögesine dokununuz.
- Eğer[]ögesi görüntülenmiyorsa, Apple CarPlay ile kullanılacak akıllı telefonu seçin ve[**Apple CarPlay için Kullan**]seçeneğini ON (AÇIK) olarak ayarlayınız.

3 **Apple CarPlay'i çalıştırın.**

Apple CarPlay'i destekleyen iPhone uygulamaları, uygulamaya dokunarak kullanılabilir.



Multimedya sistemi ekranını görüntüler.

Apple CarPlay ana ekranını yeniden görüntülemek için ana

menüden[]ögesine dokununuz.



Ekran görüntüsünü değiştirin.

Bunun basılı tutulması Siri'yi başlatacaktır.



Multimedya sistemi ekranının ana menüsünü gösterin veya gizleyin.

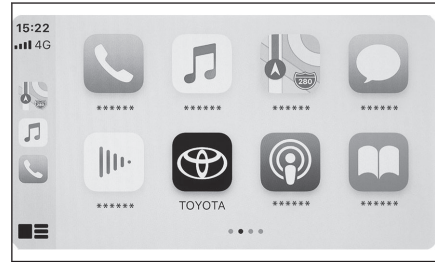

BİLGİ

- Apple CarPlay bağlıyken Siri'yi başlatmak için direksiyondaki [Siri] düğmesini basılı tutun. Siri'yi iptal etmek için direksiyondaki [Siri] düğmesine basın.
- Apple CarPlay bağlıyken, Siri uyandırma sözcüğünü söylemek Siri'yi başlatır. Siri'nin uyandırma kelimesi işlevi yalnızca dil İngilizce/Almanca/Fransızca/İspanyolca/İtalyanca olarak ayarlandığında kullanılabilir. Ayrıca, bağlı cihaz iOS sürüm 14.3 veya üzeri bir sürüme sahip olmalıdır.

İlgili bilgiler

Bir cihazı USB Type-C bağlantı noktasına bağlama(S. 34)

Sesli kontrol sistemi(S. 35)

Sesli kontrol ayarlarını değiştirme(S. 60)

Bluetooth® cihazlarının ayarlanması(S. 88)

Apple CarPlay'in kablosuz bağlantıyla kullanımı

Apple CarPlay, aracın kablosuz bağlantı özelliği kullanılarak multimedya sistemine kablosuz olarak bağlanabilir.

- Akıllı telefonunuzun multimedya sistemine bağlı olup olmadığını kontrol edin.

1 **Akıllı telefondaki ayarlar menüsünden Siri'yi etkinleştirin.**

2 **Ana menüden[Ayarlar]ögesine dokununuz.**

3 **Bluetooth ve Cihazlar[ögesine dokununuz].**

4 **Apple CarPlay ile kullanılacak akıllı telefonu seçin ve[Apple CarPlay için Kullan]seçeneğini ON (AÇIK) olarak ayarlayın.**

Apple CarPlay ana ekranı görüntülenir.

- Bağlı olan akıllı telefona bağlı olarak orijinal ekrana dönmek yaklaşık üç ila altı saniye sürebilir.
- İşlem başarısız ekranı görüntülenirse, ekrandaki kullanım talimatlarını izleyin.
- Akıllı telefon ekranında yönlendirme görüntüleniyorsa, bu kullanım talimatlarını izleyin.
- Apple CarPlay ana ekranı görünmezse, ana menüden[Apple CarPlay]ögesine dokununuz.

5 **Apple CarPlay'i çalıştırın.**

Apple CarPlay'i destekleyen iPhone uygulamaları, uygulamaya dokunarak kullanılabilir.



Multimedya sistemi ekranını görüntüler.

Apple CarPlay ana ekranını yeniden görüntülemek için ana

menüden[Apple CarPlay]ögesine dokununuz.

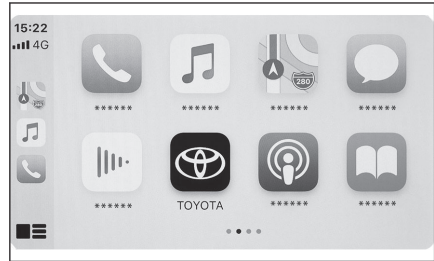

3-3. Apple CarPlay ve Android Auto'nun kullanımı





Ekran görüntüsünü değiştirin.

Bunun basılı tutulması Siri'yi başlatacaktır.



Multimedya sistemi ekranının ana menüsünü gösterin veya gizleyin.

BİLGİ

- Apple CarPlay bağlıyken Siri'yi başlatmak için direksiyondaki [] düğmesini basılı tutun. Siri'yi iptal etmek için direksiyondaki [] düğmesine basın.
- Apple CarPlay bağlıyken, Siri uyandırma sözcüğünü söylemek Siri'yi başlatır. Siri'nin uyandırma kelimesi işlevi yalnızca dil İngilizce/Almanca/Fransızca/İspanyolca/İtalyanca olarak ayarlandığında kullanılabilir. Ayrıca, bağlı cihaz iOS sürüm 14.3 veya üzeri bir sürüme sahip olmalıdır.

İlgili bilgiler

[Sesli kontrol sistemi\(S. 35\)](#)

[Sesli kontrol ayarlarını değiştirme\(S. 60\)](#)

[Bluetooth® cihazlarının ayarlanması\(S. 88\)](#)

Android Auto'nun kaydedilmemiş bir akıllı telefon ile kullanımı

Android Auto, kaydedilmemiş bir akıllı telefonu multimedya sistemine bağlayarak kullanılabilir. Prosedür kayıtlı akıllı telefonlar için farklıdır. Bu işlev bazı ülkelerde veya bölgelerde kullanılmaz.

İlgili bilgiler

Android Auto'nun kayıtlı bir akıllı telefon ile kullanımı(S. 119)

Android Auto'nun USB bağlantısıyla kullanımı

Android Auto, bir akıllı telefonu bir veri USB Type-C kablosu ile multimedya sistemine bağlayarak kullanılabilir.

- Android Auto uygulamasının bağlanacak akıllı telefonda kurulu olduğunu onaylayın.**
- Akıllı telefonu USB Type-C bağlantı noktasına bağlayın.**
Android Auto ana ekranı görüntülenir.
 - Bağı olan akıllı telefona bağlı olarak orijinal ekrana dönmek yaklaşık üç ila altı saniye sürebilir.
 - Akıllı telefon ekranında yönlendirme görüntüleniyorsa, bu kullanım talimatlarını izleyin.
- Android Auto'yu kullanın.**
Android Auto'yu destekleyen uygulamalar, uygulamaya dokunarak kullanılabilir.



Multimedya sistemi ekranını görüntüler.

Android Auto ana ekranını yeniden görüntülemek için ana

menüden [] ögesine dokunun.



Google Assistant™'i başlatın.

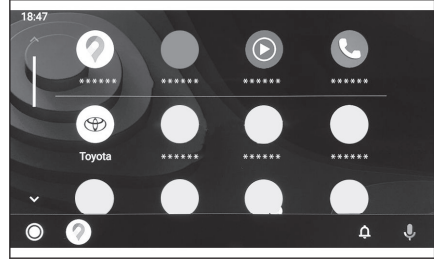

BİLGİ

Android Auto bağlıyken Google Assistant™'i başlatmak için direksiyondaki [] düğmesini basılı tutun. Google Assistant™'i iptal etmek için direksiyondaki [] düğmesine kısa süre basın.

İlgili bilgiler

Bir cihazı USB Type-C bağlantı noktasına bağlama(S. 34)

Android Auto'nun kablosuz bağlantıyla kullanımı*1

Android Auto, aracın kablosuz bağlantı özelliği kullanılarak multimedya sistemine kablosuz olarak bağlanabilir.

*1: Bu işlev bazı ülkelerde veya bölgelerde kullanılmaz.

- 1 **Android Auto uygulamasının bağlanacak akıllı telefonda kurulu olduğunu onaylayın.**
- 2 **Ana menüden[⚙️]öğesine dokunun.**
- 3 **[Bluetooth ve Cihazlar]öğesine dokunun.**
Multimedya sistemine kayıtlı akıllı telefon yoksa cihaz arama ekranı görüntülenir. Şu prosedüre gidin:5.
- 4 **[Başka cihaz ekle]öğesine dokunun.**
- 5 **[Bulunamazsa]öğesine dokunun.**
- 6 **Kaydedilecek akıllı telefonu seçin.**
- 7 **Görüntülenen PIN kodunun akıllı telefonda görüntülenen PIN koduyla eşleşip eşleşmediğini kontrol edin ve ardından[Tamam]öğesine dokunun.**
 - İşlemi ekrandaki yönlendirmeye göre gerçekleştirin.
- 8 **Android Auto ayarları görüntüleniyorsa,[Evet]öğesine dokunun.**
Android Auto ana ekranı görüntülenir.
 - Bağlı olan akıllı telefona bağlı olarak orijinal ekrana dönmek yaklaşık üç ila altı saniye sürebilir.
 - İşlem başarısız ekranı görüntülenirse, ekrandaki kullanım talimatlarını izleyin.

9 **Android Auto'yu kullanın.**

Android Auto'yu destekleyen uygulamalar, uygulamaya dokunarak kullanılabilir.



Multimedya sistemi ekranını görüntüler.

Android Auto ana ekranını yeniden görüntülemek için ana

menüden[⏪]öğesine dokunun.



Google Assistant™'ı başlatın.

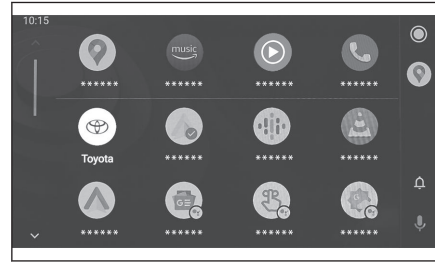

BİLGİ

Android Auto bağlıyken Google Assistant™'ı başlatmak için direksiyondaki[🗨️]düğmesini basılı tutun. Google Assistant™'ı iptal etmek için direksiyondaki[🗨️]düğmesine kısa süre basın.

Android Auto'nun kayıtlı bir akıllı telefon ile kullanımı

Android Auto, kayıtlı bir akıllı telefonu multimedya sistemine bağlayarak kullanılabilir. Prosedür kayıtsız akıllı telefonlar için farklıdır. Bu işlev bazı ülkelerde veya bölgelerde kullanılmaz.

İlgili bilgiler

[Android Auto'nun kaydedilmemiş bir akıllı telefon ile kullanımı\(S. 117\)](#)

Android Auto'nun USB bağlantısıyla kullanımı

Android Auto, bir akıllı telefonu bir veri USB Type-C kablosu ile multimedya sistemine bağlayarak kullanılabilir.



● Akıllı telefonunuzun multimedya sistemine bağlı olup olmadığını kontrol edin.

1 **Android Auto uygulamasının bağlanacak akıllı telefonda kurulu olduğunu onaylayın.**

2 **Akıllı telefonu USB Type-C bağlantı noktasına bağlayın.**

Android Auto ana ekranı görüntülenir.

- Bağlı olan akıllı telefona bağlı olarak orijinal ekrana dönmek yaklaşık üç ila altı saniye sürebilir.
- İşlem başarısız ekranı görüntülenirse, ekrandaki kullanım talimatlarını izleyin.
- Akıllı telefon ekranında yönlendirme görüntüleniyorsa, bu kullanım talimatlarını izleyin.
- Android Auto ana ekranı görüntülenmiyorsa, aşağıdakileri kontrol edin.

- Ana menüden[]öğesine dokunun.
- Ana menüde[]görüntülenmezse, Android Auto ile kullanılacak akıllı telefonu seçin ve[**Android Auto için kullan**]seçeneğini AÇIN.

3 **Android Auto'yu kullanın.**

Android Auto'yu destekleyen uygulamalar, uygulamaya dokunarak kullanılabilir.



Multimedya sistemi ekranını görüntüler.

Android Auto ana ekranını yeniden görüntülemek için ana



menüden[]öğesine dokunun.

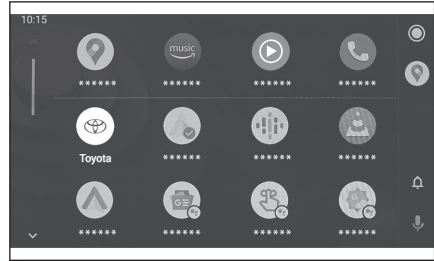

Google Assistant™'ı başlatın.



BİLGİ

Android Auto bağlıyken Google Assistant™'ı başlatmak için direksiyondaki[]düğmesini basılı tutun. Google Assistant™'ı iptal etmek için direksiyondaki[]düğmesine kısa süre basın.

İlgili bilgiler

Bir cihazı USB Type-C bağlantı noktasına bağlama(S. 34)

Bluetooth® cihazlarının ayarlanması(S. 88)

Android Auto'nun kablosuz bağlantıyla kullanımı*1

Android Auto, aracın kablosuz bağlantı özelliği kullanılarak multimedya sistemine kablosuz olarak bağlanabilir.

- Akıllı telefonunuzun multimedya sistemine bağlı olup olmadığını kontrol edin.
- 1 **Bluetooth® ayarlarında kablosuz Android Auto parolasını kontrol edin.**
 - Parolayı değiştirmek istediğinizde[Güvenli parola ayarla]seçeneğine Bluetooth® ayarlarında dokununuz.
- 2 **Android Auto uygulamasının bağlanacak akıllı telefonda kurulu olduğunu onaylayın.**
- 3 **Ana menüden[⚙️]öğesine dokununuz.**
- 4 **[Bluetooth ve Cihazlar]öğesine dokununuz.**
- 5 **Android Auto ile kullanılacak akıllı telefonu seçin ve[Android Auto için kullan]seçeneğini AÇIN.**

Android Auto ana ekranı görüntülenir.

- Bağlı olan akıllı telefona bağlı olarak orijinal ekrana dönmek yaklaşık üç ila altı saniye sürebilir.
 - İşlem başarısız ekranı görüntülenirse, ekrandaki kullanım talimatlarını izleyin.
 - Akıllı telefon ekranında yönlendirme görüntüleniyorsa, bu kullanım talimatlarınızı izleyin.
 - Android Auto ana ekranı görüntülenmiyorsa, ana menüden[⏪]öğesine dokununuz.
- 6 **Android Auto'yu kullanın.**

Android Auto'yu destekleyen uygulamalar, uygulamaya dokunarak kullanılabilir.



Multimedya sistemi ekranını görüntüler.



Google Assistant™'ı başlatın.

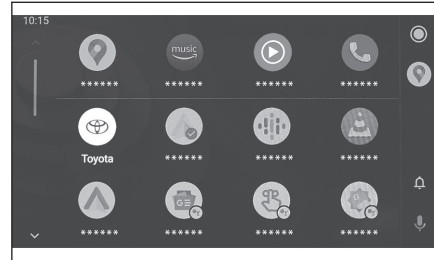

BİLGİ

Android Auto bağlıyken Google Assistant™'ı başlatmak için direksiyondaki[⏪]düğmesini basılı tutunuz. Google Assistant™'ı iptal etmek için direksiyondaki[⏩]düğmesine kısa süre basınız.

*1: Bu işlev bazı ülkelerde veya bölgelerde kullanılmaz.

İlgili bilgiler

Bluetooth® cihazlarının ayarlanması(S. 88)

Apple CarPlay veya Android Auto arızalı olduğunda

Apple CarPlay veya Android Auto ile ilgili sorun yaşıyorsanız, önce aşağıdaki tabloya göz atın.

Belirti	Çözüm
Apple CarPlay veya Android Auto başlamıyor.	<p>Bağlı olan akıllı telefonun Apple CarPlay veya Android Auto'yu desteklediğini onaylayın.</p> <p>Akıllı telefonda Apple CarPlay veya Android Auto'nun etkinleştirildiğini onaylayın.</p> <p>Android Auto uygulamasının bağlı olan akıllı telefonda kurulu olduğunu onaylayın.</p> <p>Ayrıntılar için aşağıdaki URL'ye bakın.</p> <ul style="list-style-type: none">● Apple CarPlay: https://www.apple.com/ios/carplay/● Android Auto: https://www.android.com/auto/
	<p>Kayıtlı akıllı telefondaki Apple CarPlay veya Android Auto işlevinin multimedya sisteminde açık olduğunu onaylayın.</p>
	<p>Bir USB Type-C kablosuyla bağlanıyorsanız, USB Type-C kablosunun akıllı telefona ve USB Type-C bağlantı noktasına güvenli bir şekilde bağlı olduğunu onaylayın. Akıllı telefonu doğrudan USB Type-C bağlantı noktasına bağlayın. Bir USB hub kullanmayın.</p> <p>Apple CarPlay ve Android Auto'yu bağlamak için doğru USB Type-C bağlantı noktasının kullanıldığından emin olun. Yalnızca şarj için kullanılan USB Type-C bağlantı noktası akıllı telefon uygulamaları için kullanılamaz. Kablosuz şarj için kullanılan kablosuz şarj cihazı, kablosuz Apple CarPlay/Android Auto bağlantısını başlatmaz.</p> <p>Apple CarPlay kablosuz bağlantısı için aşağıdaki öğeleri kontrol edin.</p> <ul style="list-style-type: none">● Akıllı telefonun Bluetooth® üzerinden multimedya sistemine bağlanabildiğini onaylayın.● Akıllı telefonun Wi-Fi® kullanabilecek şekilde ayarlandığını onaylayın. <p>Apple CarPlay için: Kullanılan Lightning kablosunun Apple onaylı olduğunu doğrulayın.</p> <p>Siri'nin etkin olduğunu onaylayın.</p> <p>Akıllı telefon bağlantı işlevi yalnızca şarj yapan USB Type-C kablosu ile kullanılamaz.</p> <p>Veri aktarabilen bir kablo kullanın. Bazı kablolar desteklenmeyebilir.</p> <p>Önerilen USB Type-C kablosu özellikleri aşağıda listelenmiştir.</p> <ul style="list-style-type: none">● iPhone: Orijinal bir Apple USB Type-C kablosu veya Apple MFi onaylı bir USB Type-C kablosu kullanın.● Android: 1,8 m veya daha kısa bir kablo kullanın ve uzatma kablosu kullanmayın.● Şu USB logosuna sahip bir kablo kullanın  öğelerine basılarak ekran değiştirilebilir..

Belirti	Çözüm
Apple CarPlay veya Android Auto başlamıyor.	Akıllı telefon bağlantı işlevi daha önce çalıştıysa ancak artık çalışmıyorsa, USB Type-C kablosunu değiştirmek sorunu çözebilir. Yukarıdakilerin tümünü kontrol ettikten sonra Apple CarPlay veya Android Auto'yu bağlayın.
Bir Apple CarPlay/Android Auto bağlantısı kurulduğunda ve bir video oynatıldığında, video görüntülenmez, ancak ses sistem üzerinden verilir.	Sistem Apple CarPlay/Android Auto ile video oynatmak için tasarlanmadığından, bu bir arıza değildir.
Ses gelmiyor.	Multimedya sistemi sessize alınmış veya çok düşük ayarlı olabilir. Multimedya sistemindeki ses seviyesini artırın. Apple CarPlay için Apple destekli ve Android Auto için Google destekli uygulamaların kullanıldığından emin olun. Web tarayıcısından müzik çalmak, ses gelmemesine veya yanlış ses çıkışına yol açacaktır.
Ekran titremekte ve ses parazitli.	Multimedya sistemine bağlı USB Type-C kablosunun hasarlı olup olmadığını kontrol edin. USB Type-C kablosunda içten hasar olup olmadığını kontrol etmek için akıllı telefonu bilgisayar gibi başka bir sisteme bağlayın, ardından şarjın başladığını ve sistem tarafından tanındığını onaylayın. USB Type-C kablosunu başka bir kabloyla değiştirin.
Harita ekranı, Apple CarPlay harita uygulaması kullanılarak büyütülemez veya küçültülemez.	Apple CarPlay harita uygulaması için sıkıştırma işlemleri desteklenmez.
Apple CarPlay ekranı ortada gösterilir ve tüm ekranı doldurmaz.	Tam ekran görüntüsü iOS Ver. 10 veya üzeri sürümlerle uyumlu bir cep telefonu kullanın. En son iOS sürümüne güncelleyin.
Apple CarPlay müzik uygulamasının kullanımı sırasında, iPhone'da Apple CarPlay ⁽¹⁾ ile uyumlu olmayan bir uygulama başlatılırsa ve ses çıkışı yapılırsa ve ardından multimedya sisteminde ses seviyesi değiştirilirse, uyumsuz uygulamanın sesi kesilir ve sistem orijinal müzik uygulamasında çalmaya devam eder.	Bu işlem multimedya sisteminin özellikleriyle uyumludur ve bir arıza değildir.

3-3. Apple CarPlay ve Android Auto'nun kullanımı

Belirti	Çözüm
Multimedya sisteminde müzik çalma (FM gibi) sırasında, araya giren ses Apple CarPlay ⁽¹⁾ ile uyumlu olmayan bir uygulamadan gelirse, sistem orijinal ses kaynağına döner.	Bu işlem multimedya sisteminin özellikleriyle uyumludur ve bir arıza değildir. Ses kaynağını manuel değiştirin. Alternatif olarak, Apple CarPlay ⁽¹⁾ ile uyumlu olmayan uygulamaları kullanmaktan kaçının. Bazı navigasyon uygulamaları iOS 12'den itibaren uyumludur. iOS ve uygulamaları en son sürümlere güncelleyin.
Apple CarPlay kullanırken, araç bilgi ekranında güzergah yönlendirme oku ve dönüş uyarılı navigasyon görüntülenmez.	Araç bilgi ekranının özelliklerine bağlı olarak bu işlem görüntülenmeyebilir.
Android Auto kullanırken, araç bilgi ekranında veya multimedya sistem ekranında dönüş uyarılı navigasyon görüntülenmez.	
Android Auto kullanırken, eller serbest arama sesi aracın hoparlörlerinden duyulmaz.	Geçerli aramayı sonlandır. USB Type-C kablosunu akıllı telefondan çıkarın ve eller serbest aramayı kullanmayı deneyin. Sesin şimdi gelip gelmediğini kontrol edin.
	Multimedya sistemindeki ses seviyesini artırın ve eller serbest arama sesinin duyulup duyulmadığını kontrol edin. Başka bir akıllı telefon kullanmayı deneyin. Sesin şimdi gelip gelmediğini kontrol edin.
Telefon, Android Auto durdurulduktan sonra bağlandı.	Bu işlem multimedya sisteminin özellikleriyle uyumludur ve bir arıza değildir.

(1) Apple CarPlay ile uyumlu olmayan uygulamalar, iPhone'da yüklü olan ve Apple CarPlay ekranındaki uygulama listesinde görüntülenmeyen uygulamalardır.

İlgili bilgiler

[Bluetooth® cihazlarının ayarlanması\(S. 88\)](#)

[Bir cihazı USB Type-C bağlantı noktasına bağlama\(S. 34\)](#)

[Müzik sistemini AÇMA/KAPAMA ve ses seviyesi ayarı\(S. 31\)](#)

[Bir Bluetooth® cihazıyla bağlanması\(S. 99\)](#)

[Ses ve medya ayarlarının değiştirilmesi\(S. 81\)](#)

[Dokunmatik ekranı kullanma notları\(S. 20\)](#)

4-1. Navigasyon sistemi

- Wi-Fi® kullanarak harita bilgisi
sağlama hizmetlerinin
kullanımı hakkında **126**
- Bağlı navigasyon **127**

4-2. Harita bilgisi

- Bir nokta için bilgi görüntüleme . **128**
- Harita seçenekleri ekranı **129**
- POI simgelerinin
görüntülenmesi **130**
- Harita görüntüleme ayarları **131**
- Otoyol modu **135**

4-3. Varış noktası arama işlemi

- Bir varış noktası arama **136**
- Varış noktası arama ekranı **137**
- Arama sonucu listesi ekranı **140**
- Ara nokta ekleme **141**
- Akıllı telefonunuzdan varış
noktalarını ayarlama **142**

4-4. Varış noktası uyarı

- Tüm güzergah harita ekranı **144**
- Bir güzergah yönlendirme
demosunu görüntüleme **145**
- Güzergah seçeneklerinin
değiştirilmesi **146**
- Güzergahın değiştirilmesi **147**
- Bir güzergah üzerinde geçilecek
noktaları ayarlama **148**
- Ara noktaları düzenleme **149**

4-5. Güzergah yönlendirme

- Güzergah yönlendirme ekranı .. **150**
- Şerit gösterimi ekranları **151**
- Yeniden güzergahın aranması .. **153**
- Tipik sesli yönlendirme
komutları **154**

4-6. Harita güncelleme

- Harita veritabanı sürümü ve
kapsanan alan **155**

Wi-Fi® kullanarak harita bilgisi sağlama hizmetlerinin kullanımı hakkında

- Wi-Fi® kullanan hizmetler (burada "bu hizmetler" olarak adlandırılır), bu multimedya sisteminin kurulduğu araç ilk satın alındığında başlayan belirli bir geçerlilik süresi*¹ içinde ücretsiz olarak kullanılabilir.
- Bu hizmetler, aşağıdaki gibi üçüncü taraf hizmet sağlayıcıları tarafından sağlananları içerir.
 - Trafik sıkışıklığı bilgileri: Aracın bağlandığı zaman, vb. ve konum bilgileri TomTom Global Content B.V.'ye gönderilir (burada "TomTom" olarak adlandırılır). Alınan bilgilere dayalı olarak TomTom, bu multimedya sisteminde görüntülenen trafik sıkışıklığı bilgilerinin gönderilmesi de dahil olmak üzere çevrimiçi hizmetler sağlayacaktır.
 - Tesis bilgileri/yakın konum bilgileri: Aranılan tesis adları ve konum bilgileri HERE Global B.V.'ye (burada "HERE" olarak adlandırılır) gönderilecektir. Alınan bilgilere dayalı olarak HERE, bu multimedya sisteminde görüntülenen tesis bilgileri ve yakın konum bilgilerinin gönderilmesi de dahil olmak üzere çevrimiçi hizmetler sağlayacaktır.
- Bu hizmetleri kullanmak için, multimedya sisteminin bir Wi-Fi® erişim noktasına bağladıktan ve ekranda görüntülenen her bir hizmet sağlayıcı için*² uyarıları, gizlilik politikasını veya hizmet şartlarını kabul ettikten sonra, açılır ekranda[Kabul Et]öğesine dokununuz.

TomTom	https://www.tomtom.com/en_gb/legal/eula-automotive/ https://www.tomtom.com/en_us/privacy/
HERE	https://legal.here.com/terms/ https://legal.here.com/privacy/policy

- Toyota Motor Corporation ve bağlı kuruluşları, sağlanan bilgilerin işleyişini, kalitesini, doğruluğunu garanti etmez veya bu hizmetlerle ilgili başka herhangi bir garanti vermez ve bu hizmetlerin içeriğinden, gecikmelerinden veya kesintiye uğramasından kaynaklı kullanıcı zararlarından sorumlu tutulamaz. Bu multimedya sistemi yoluyla sağlanan hizmetler önceden haber verilmeksizin değiştirilebilir, sonlandırılabilir veya askıya alınabilir.

*1 : Son kullanım tarihi navigasyon sistemi ayarları ekranında kontrol edilebilir. Ayrıntılar için navigasyon sistemi ayarları ekranına bakınız. Son kullanım tarihinden sonra hizmetleri kullanmaya devam etmek istiyorsanız, Toyota bayinizle iletişime geçiniz.

*2 : Her hizmet sağlayıcısının hizmetlerinin hizmet şartları için aşağıdaki URL'ye bakınız.

Bağlı navigasyon^{*1}

Bağlı navigasyon, güncellenmiş harita verilerini ve Toyota Smart Center'dan gelen varış noktası bilgilerini kullanan kablosuz iletişim tabanlı bir navigasyon hizmetidir. Bu hizmeti kullanmak için Toyota Smart Center abonelik sözleşmesi yapmanız gerekir.

- Mevcut konunuza yakın bölgenin Toyota Smart Center'dan alınmış güncel haritasını görüntüler. Güzergah yönlendirme sırasında, güzergah boyunca bölgenin güncellenmiş haritasını sunar.
- Toyota Smart Center, güzergah yönlendirme yapılırken de dahil olmak üzere düzenli olarak ideal güzergahı arar ve daha kısa süren bir güzergah bulunursa bu güzergahı önerir.

Bağlı navigasyon (dahili navigasyon sistemi ile)

Araç cihazı navigasyon haritası verilerine sahip olduğundan, bu hizmet Toyota Smart Center ile iletişimin mümkün olmadığı alanlarda bunu kullanır ve araç navigasyon haritasını görüntüler ve güzergahları arar. Araç sağlıklı bir iletişim ortamına girdiğinde, Toyota Smart Center ile iletişim otomatik olarak başlayacak ve bağlı navigasyon haritayı gösterecek ve güzergahları arayacaktır.

BİLGİ

- Bir varış noktası ayarlandığında, Toyota Smart Center tarafından otomatik olarak bir güzergah aranacaktır. Toyota Smart Center'dan gönderilen güzergahlar şununla belirtilir: .
- Bir Toyota Smart Center abonelik sözleşmesi yapılmadığında, araç navigasyon sistemi harita görüntüleme ve güzergah yönlendirme için kullanılabilir.

Bağlı navigasyon (dahili navigasyon sistemi olmadan)

Araçtaki cihaz navigasyon haritası verilerine sahip olmadığı için, bu hizmet Toyota Smart Center ile iletişim kurmanın mümkün olmadığı yerlerde geçici olarak saklanan haritayı görüntüler. Güzergah araması gibi navigasyon işlevleri zayıf iletişimin olduğu yerlerde kullanılamayabilir.

BİLGİ

- Bir Toyota Smart Center abonelik sözleşmesi yapılmadığında, navigasyon işlevleri kullanılamaz ve pusula ekranı görüntülenir.
- Geçici olarak saklanan harita, aracınız ortalanmış şekilde yaklaşık 80 kilometre karelik (50 mil) bölgede güzergah boyunca (bir varış noktası ayarlandığında) mevcuttur. Haritası saklanan bölgenin dışındaki bölgede belirli bir süre zayıf iletişim durumu devam ederse, navigasyon işlevleri haritanın artık görüntülenememesi gibi daha da sınırlandırılır.

*1 : Bu işlev bazı ülkelerde veya bölgelerde kullanılmaz.

Bir nokta için bilgi görüntüleme

Harita ekranındaki seçili bir nokta veya POI'nin bilgileri kontrol edilebilir.

1 POI'ye dokunun veya istediğiniz noktaya dokunup basılı tutun.

İstenen bir nokta seçilirse, noktanın adresi görüntülenir. Seçili noktayı favori olarak kaydetmek için [] ögesine dokunun.

2 İstenen ögeye dokunun.

- A [] Noktayı favori olarak kaydetmek için dokunun.
- B [] Seçili noktanın adresini ayrıntılı olarak görüntüler.
- C [] POI'ye kayıtlı telefon numarasını aramak için dokunun.
- D [] Aynı noktada birden çok POI varsa, POI'lerin bir listesi görüntülenir.

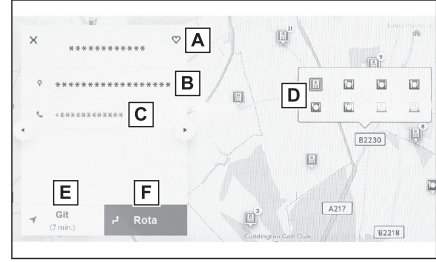

Bilgilerini görüntülemek için bir POI'ye

dokunun. Gösterilen bilgiler şunlara dokunarak değiştirilebilir [] veya [].

- E [] Noktayı varış noktası olarak ayarlamak ve güzergah yönlendirmeyi başlatmak için dokunun.
- F [] Noktayı varış noktası olarak ayarlamak ve tam güzergah haritası ekranını görüntülemek için dokunun. Başka bir varış noktası önceden ayarlanmışsa, yeni varış noktaları ara nokta olarak eklenebilir.

Harita seçenekleri ekranı

POI simgeleri, trafik bilgileri vb. gibi haritada gösterilen bilgiler ayarlanabilir.

- 1 Harita ekranında [...] ögesine dokunun.

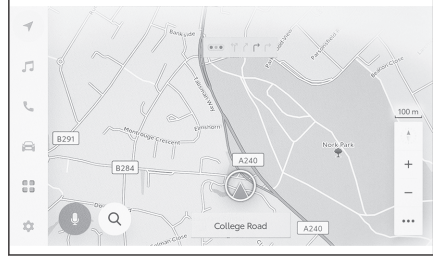

- 2 Önemli noktalar[veya]Haritaları görüntüleme[ögesine dokunun].

- A Haritada görüntülenen POI simgeleri ayarlanabilir.
- B Haritada görüntülenen bilgiler ayarlanabilir.

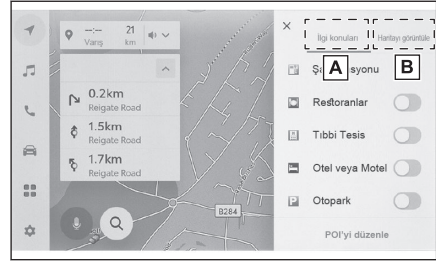

İlgili bilgiler

POI simgelerinin görüntülenmesi(S. 130)

Harita görüntüleme ayarları(S. 131)

POI simgelerinin görüntülenmesi

Restoran vb. gibi POI simgeleri haritada görüntülenebilir.

- 1 Harita ekranında [...] ögesine dokunun.
- 2 Önemli noktalar[ögesine dokunun].
- 3 Harita ekranında görüntülemek istediğiniz POI'ye dokunun.

Görüntülenenlerden farklı bir POI türü ayarlamak için[POI düzenle ögesine dokunun].

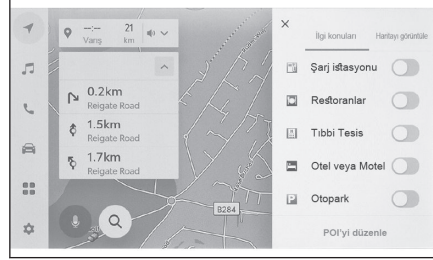

BİLGİ

- Harita verilerine dahil edilmeyen POI'ler görüntülenemez.
- Harita ölçeği 1 km'den daha yükseğe ayarlandığında POI'ler görüntülenmez.
- Yalnızca geçerli konum işaretinin yaklaşık 10 km yarıçapı içindeki POI'ler [] veya [] görüntülenebilir (en fazla 200 POI).
- Harita ölçeği 800 m veya daha düşük bir değere ayarlandığında, kategorileri görüntülenecek şekilde ayarlanan her POI'yi yoğun bir şekilde görüntülemek yerine, bir alandaki POI simgesi temsili bir görüntü olarak gösterilir. (Bu durum, haritadaki yolların daha kolay şekilde görülmesini sağlar.)
Gösterilen simge, temsil ettiği POI'lerin sayısını simgenin sağ üst köşesinde gösterir (örnek: [6]). Tümünü görüntülemek için simgeye dokunun.
- Yakındaki POI'lerin görüntülenmesi ayrıntılı navigasyon ayarları ekranında da ayarlanabilir.

İlgili bilgiler

[Harita görüntüleme ayarlarının değiştirilmesi\(S. 69\)](#)

Görüntülenen POI simgelerini ayarlama

Sürüş sırasında seçeneklerde değişiklik yapılması sınırlanır.

- 1 Harita ekranında [...] ögesine dokunun.
- 2 Önemli noktalar[ögesine dokunun].
- 3 POI düzenle[ögesine dokunun].
- 4 Değiştirmek istediğiniz kayıtlı POI'ye dokunun.
- 5 Kaydedilecek yeni bir POI'ye dokunun.

Harita görüntüleme ayarları

Harita ekranında trafik bilgileri vb. görüntülenebilir.

1 Harita ekranında [***] ögesine dokunun.

2 Harita görüntüle[ögesine dokunun].

A Trafik bilgilerinin gösterimini görüntülenen/gizlenen arasında değiştirmek için dokunun.*1

B Yakındaki cadde üzeri park yerinin gösterimini görüntülenen/gizlenen arasında değiştirmek için dokunun.*1

C Otoyol çıkışlarının gösterimini görüntülenen/gizlenen arasında değiştirmek için dokunun.

D Gidilen güzergahın (güzergah izleme) gösterimini görüntülenen/gizlenen arasında değiştirmek için dokunun. Gizli olarak değiştirildiğinde, saklı bilgilerin silinmesini onaylamanızı isteyen bir açılır pencere görüntülenir.

E Hızlı kamera gösterimini görüntülenen/gizlenen arasında değiştirmek için dokunun.*1*2

F Tahmine Dayalı Verimli Sürüş gösterimini görüntülenen/gizlenen arasında değiştirmek için dokunun.*1*3

G Harita gösterimini Normal harita, Pusula haritası veya Hava durumu haritası olarak değiştirmek için dokunun.

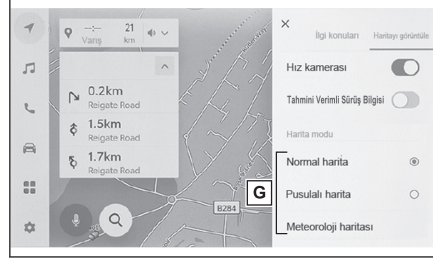
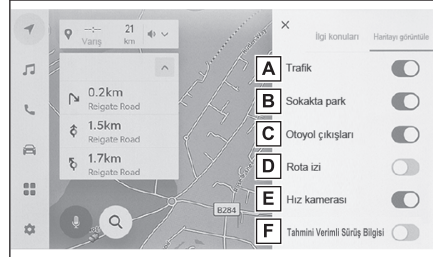

İlgili bilgiler

Cadde üstü park(S. 131)

Araç sürülen güzergahı görüntüleme (güzergah takibi)(S. 132)

Hız kameraları(S. 132)

Trafik Bilgisi(S. 133)

Cadde üstü park*1

Eğer[Cadde üstü park]harita görüntüleme ayarlarında açık olarak ayarlanırsa, aracın yakınındaki cadde park yeri görüntülenir.

*1: Bu işlev bazı ülkelerde veya bölgelerde kullanılmaz.

*2: Dahili navigasyon sistemi ile

*3: Donanımlı ise,

4-2. Harita bilgisi

Harita ekranında [**P**] ögesine dokunun. Caddenin park yeri haritada görüntülenir. Park yerinin müsaitliğine bağlı olarak, görüntülenen renk değişecektir.

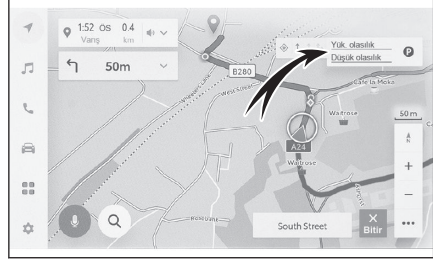

- Harita ölçeği 1/5.000 veya daha fazla olduğunda (ölçek gösterimi 50 m veya daha fazla) caddenin üstü park yeri görüntülenmez.

Araç sürülen güzergahı görüntüleme (güzergah takibi)

Sürüş yapılan bir güzergahın yaklaşık 1000 km'si kaydedilebilir ve görüntülenebilir.

- 1 Harita ekranı üzerindeki [**...**] ögesine dokunun.
- 2 Harita görüntüle[ögesine dokunun].
- 3 Güzergah takibi[ögesine dokunun].

BİLGİ

- Kaydedilen sürüş mesafesi limiti aşarsa, en eski güzergah takibi silinir ve en yeni güzergah takibi kaydedilir.
- Sürüş yapılan güzergah 1/2.500 ile 1/5.120.000 arasında bir harita ölçeği ile görüntülenebilir.

İlgili bilgiler

[Harita görüntüleme ayarları\(S. 131\)](#)

Hız kameraları^{*1*2}

Hız kameraları harita üzerinde simge olarak gösterilebilir.

*1: Bu işlev bazı ülkelerde veya bölgelerde kullanılmaz.

*2: Dahili navigasyon sistemi ile

- A Haritadaki hız kamerası konumu.
B Hız kamerası simgesi ve hız kamerasına olan mesafe hakkındaki bilgileri görüntüler.

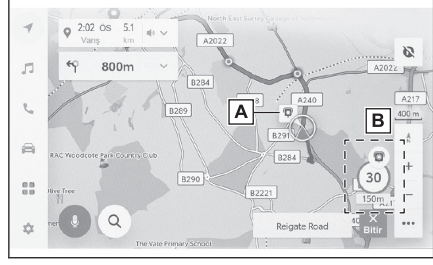

BİLGİ

- Yukarıdaki öğeler haritanın ölçeğine göre gösterilecektir.
- Yukarıdaki öğeler mevcut harita verilerine göre gösterilecektir.
- Yukarıdaki öğelerin gösterimi kapatılabilir.
- İçerik yönetimi şartlarına bağlı olarak, kameraların gerçek konumu görüntülenemeyebilir.

İlgili bilgiler

Yönlendirme ayarları(S. 75)

Trafik Bilgisi^{*1}

Trafik bilgilerini harita ekranında görüntülemek amacıyla trafik verileri IP-Traffic yoluyla alınabilir.

Bu işlevi kullanmak için Toyota Smart Center kullanım sözleşmesi gereklidir.

- 1 Harita ekranında [***] öğesine dokunun.
- 2 Haritayı görüntüle[öğesine]dokunun.
- 3 Trafik[öğesine]dokunun.

Trafik bilgileri harita ekranında gösterilecektir.

- İnşaat ve kazalar gibi trafik bilgilerini belirtmek için simgeler kullanılır.
- Oklar trafiğin akışını gösterir. Renk hıza bağlı olarak değişir.

Trafik olayı simgesi seçilirse, seçilen trafik olayıyla ilgili bilgiler görüntülenebilir.

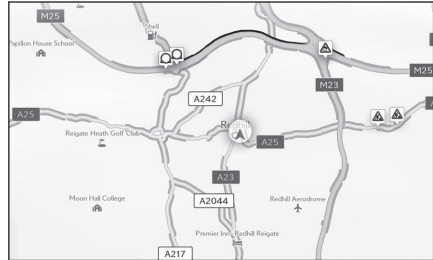

*1 : Bu işlev bazı ülkelerde veya bölgelerde kullanılmaz.

4-2. Harita bilgisi

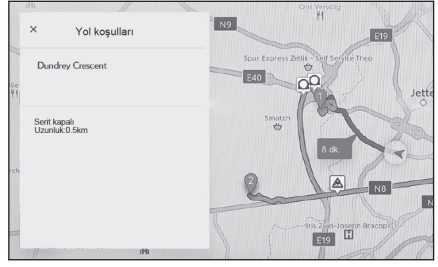

Otoyol modu

Bir otoyol veya çevre yoluna girildiğinde, ekran otomatik olarak otoyol modu ekranına geçer.

- A Aracın mevcut konumundan mesafeyi görüntüler.
- B Bir tesis için en fazla 6 POI görüntüler.
- C Gösterilen segment değiştirildiğinde, haritayı üzerinde sürülen segmente döndürmek için dokunun.

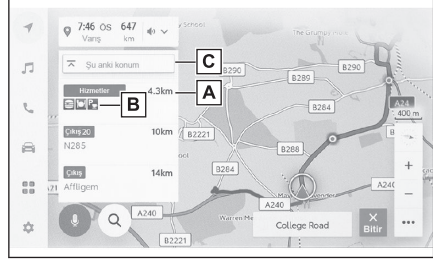

4-3. Varış noktası arama işlemi

Bir varış noktası arama

Varış noktası arama ekranında bir varış noktası aranabilir ve belirlenebilir.

- 1 Harita ekranında [🔍] öğesine dokununuz.
- 2 Varış noktası arama ekranı gösterilecektir. İstedığınız arama yöntemine dokununuz.

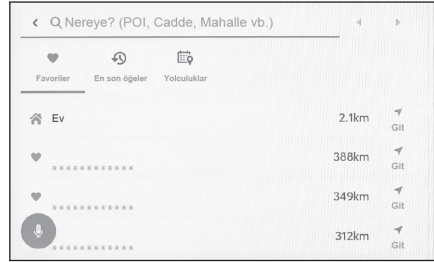

- 3 Arama sonucu listesi ekranı görüntülenir. Listeden varış noktası olarak ayarlamak istediğiniz öğeye dokununuz.
 - Zaten ayarlı bir varış noktası varsa [Yeni varış noktası] (yeni bir varış noktası belirle) veya [Güzergaha ekle] öğesine dokununuz.
 - Bağlı navigasyonu kullanırken, buluttaki içerik kullanılarak da varış noktaları aranabilir.

İlgili bilgiler

[Ara noktaları düzenleme \(S. 149\)](#)

[Klavyeyi kullanarak bilgi arama \(S. 43\)](#)

Varış noktası arama ekranı

- A** Konum adı, adres veya telefon numarası kullanarak arama yapmak için dokunun.
- B** Metin imlecini taşımak için dokunun.
- C** Favori olarak kaydedilen tüm noktaların bir listesini görüntülemek için dokunun.
Bu yalnızca bir nokta favori olarak kaydedilmişse kullanılabilir.
- D** Varış noktası geçmişinden (önceden belirlenmiş varış noktaları) tüm noktaların bir listesini görüntülemek için dokunun.
Bu yalnızca varış noktası geçmişi varsa kullanılabilir.
- E** Bir akıllı telefonda önceden gönderilen Sürüş Planının varış noktalarının listesini görmek için dokunun.*1
- F** Varış noktanız eviniz olacak şekilde bir güzergah araması başlatır.
Bir ev kayıtlı değilse, [🏠] tarafından belirtilir.
- G** Bir varış noktasının adına dokunulursa, tüm güzergah haritası ekranı görüntülenir. Güzergah yönlendirmeyi hemen başlatmak için [Go (Git)] ögesine dokunun.

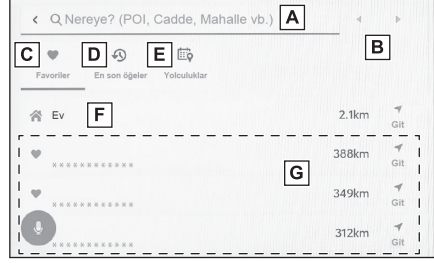

İlgili bilgiler

- Karakter girişi üzerinden arama(S. 137)
- Varış noktası geçmişi üzerinden arama(S. 138)
- Sürüş Planı üzerinden arama(S. 139)
- Evin varış noktası olarak belirlenmesi(S. 138)
- Favoriyi varış noktası olarak ayarlama(S. 138)

Karakter girişi üzerinden arama

Konum adı, adres veya telefon numarası girilerek bir varış noktası aranabilir.

- 1 **Harita ekranı üzerinde [🔍] ögesine dokunun.**
- 2 **Nereye (Where to)[(POI, Sokak, Şehir vb.) seçeneğine dokunun].**
- 3 **Konum adını, adresi, telefon numarasını vb. girin ve[Go (Git)]ögesine dokunun.**
 - Olası varış noktaları her girilen karakterle birlikte aranır ve görüntülenir.
 - Giriş karakterlerine ve daha önce aranan ifadelerle göre, varış noktası geçmişi ve favoriler, tahmine dayalı arama ifadeleri görüntülenir.
 - Olası bir yazım hatası nedeniyle bir arama herhangi bir sonuç ortaya koymazsa, doğru olabilecek bir arama ifadesi görüntülenir.

*1: Bu işlev bazı ülkelerde veya bölgelerde kullanılmaz.

4-3. Varış noktası arama işlemi

- Giriş karakterlerinin sayısı karakter sınırını aşarsa, fazla karakterler silinir.

İlgili bilgiler

[Harflerin ve rakamların girilmesi\(S. 24\)](#)

Evin ayarlanması

- 1 Harita ekranında [🔍] ögesine dokunun.
- 2 Sonra [🏠] ögesine dokunun.
- 3 Haritayı kaydetmek istediğiniz konuma taşıyın ve[OK ögesine dokunun].

Evin varış noktası olarak belirlenmesi

- 1 Harita ekranında [🔍] ögesine dokunun.
- 2 [🏠] ögesine dokunun.
[Git]ögesine dokunarak güzergah yönlendirmeyi hemen başlatın.

İlgili bilgiler

[Favoriler ayarları\(S. 78\)](#)

Favoriyi varış noktası olarak ayarlama

- 1 Harita ekranında [🔍] ögesine dokunun.
- 2 İsteddiğiniz favoriye dokunun.
Bir varış noktasının adına dokunulursa, tüm güzergah haritası ekranı görüntülenir. Güzergah yönlendirmesini hemen başlatmak için[Go (Git)]ögesine dokunun.

BİLGİ

Kayıtlı favori noktalar da adları girilerek aranabilir.

İlgili bilgiler

[Favoriler ayarları\(S. 78\)](#)

Varış noktası geçmişinden arama

- 1 Harita ekranında [🔍] ögesine dokunun.
- 2 [Son kullanılanlar]ögesine dokunun.
- 3 Varış noktası geçmişinden istediğiniz varış noktasına dokunun.
Bir varış noktasının adına dokunulursa, tüm güzergah haritası ekranı görüntülenir. [Git]ögesine dokunarak güzergah yönlendirmeyi hemen başlatın.

Sürüş Planı üzerinden arama*1

Akıllı telefon kullanılarak bir sürüş planı (varış noktası, hareket saati vb.) ayarlandığında, araca girildikten sonra araç navigasyon sistemine sürüş planı bildirilir ve bir varış noktası kayıtlı sürüş planı seçilerek ayarlanabilir. Bu işlevi kullanmak için bir sürücünün kaydedilmesi gerekir.

- 1 **Harita ekranı üzerinde [🔍] ögesine dokununuz.**
- 2 **Yolculuklar[ögesine dokununuz].**
- 3 **İstediğiniz Sürüş Planına dokununuz.**

Bir varış noktasının adına dokunulursa, tüm güzergah haritası ekranı görüntülenir. Güzergah yönlendirmesini hemen başlatmak için **[Go (Git)]** ögesine dokununuz.

BİLGİ

Araç varış noktasının uzağına park edilmişse, araç navigasyon sisteminde belirlenen varış noktası akıllı telefon navigasyon uygulamasına gönderilebilir.

İlgili bilgiler

[Bir kullanıcı profili kaydetme\(S. 46\)](#)

*1: Bu işlev bazı ülkelerde veya bölgelerde kullanılmaz.

4-3. Varış noktası arama işlemi

Arama sonucu listesi ekranı

Bir varış noktası ararken, birden fazla arama sonucu varsa, bir varış noktası listesi görüntülenecektir.

A Önceki ekrana dönmek için dokunun.

B Arama için giriş karakterlerini görüntüler.

C Arama seçeneklerini görüntülemek için dokunun.

D Arama sonuçlarının bir listesini görüntüler.

Bir konum içindeki olası varış noktaları da görüntülenecektir.

E Haritada görüntülenmekte olan listedeki öğelerin konumunu görüntüler.

● Haritayı kaydırdıktan sonra, **[Bu bölgeyi ara]** ögesine dokunulursa, kaydırılan bölgede bir varış noktası aranabilir.



Arama seçenekleri

Arama sonucu listesinin görüntülenen aralığı ve sırası değiştirilebilir.

1 **Arama sonucu listes ekranında [≡] ögesine dokunun.**

2 **Arama seçeneklerini ayarlayın.**

3 **Değişiklik ayarlarını tamamlamak için [Tamamla] ögesine dokunun.**

Ara nokta ekleme

Bir varış noktası önceden ayarlanmışsa, yeni varış noktaları ara nokta olarak eklenebilir.

● Varış noktası önceden ayarlanmışken, bir varış noktasını arayın.

Varış noktası ayarlamaya çalıştığınızda bir mesaj görüntülenir.

- **[Yeni varış noktası]** : Ayarlanmış varış noktasını silin ve yeni varış noktasında giden bir güzergah aramaya başlayın.
- **[Güzergaha ekle]** : Seçili noktayı bir ara nokta olarak ekleyin ve varış noktasına giden bir güzergahı aramaya başlayın.

BİLGİ

- Harita ekranındaki herhangi bir noktaya dokunarak bir ara nokta eklenebilir.
- Ara noktalar da dahil olmak üzere en fazla 10 varış noktası ayarlanabilir.
- En son eklenen ara nokta ilk varış noktası olarak ayarlanır. Varış noktalarının sırası, ara noktalar düzenlenerek değiştirilebilir.

İlgili bilgiler

[Bir varış noktası arama\(S. 136\)](#)

[Ara noktaları düzenleme\(S. 149\)](#)

Akıllı telefonunuzdan varış noktalarını ayarlama

NaviBridge

NaviBridge^{*1}, anahtar sözcük arama ve akıllı telefonunuzdaki çok çeşitli uyumlu uygulamalar ile aranan varış noktalarını kolayca araç navigasyon sisteminize gönderebilen ve onu otomatik olarak navigasyon için varış noktası olarak ayarlayan bir "Araca Gönder" uygulamasıdır.

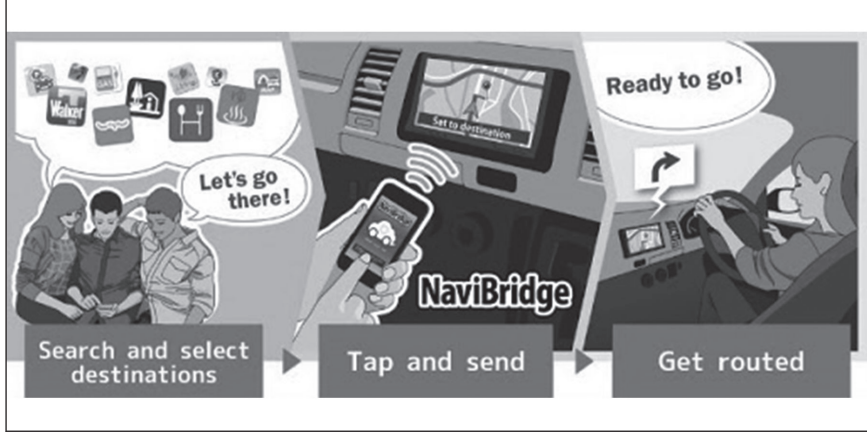

NaviBridge (iOS/Android için) ücretsiz olarak indirilebilir.

İndirme metodları gibi ayrıntılı bilgiler için aşağıdaki web sitesine bakın.

NaviBridge destek web sitesi: <https://navicon.com/navibridge/support>



► Bağlantı metodları:

Bağlantı metodu	iOS cihazı	Android cihazı
Bluetooth® (Kablosuz)	○	○
USB (Kablolu)	△ ⁽¹⁾	×

(1) HF bağlantısı gerektirir

*1: "NaviBridge", Micware Co., Ltd.'nin tescilli bir ticari markasıdır.

► Mevcut işlevler:

Varış noktası ayarı	Birden fazla varış noktası	Haritanın çalışması	Konumları arkadaşlarınızla paylaşmak
○	○	×	×

4-4. Varış noktası ayarı

Tüm güzergah harita ekranı

Bir varış noktasını ayarladıktan sonra, tüm güzergah haritası ekranı görüntülenir. Tüm güzergah haritası ekranında istenilen güzergah seçilebilir veya güzergah bilgileri kontrol edilebilir.

- A Varış noktasının adını veya adresini görüntüler.
- B Varış noktasını favori olarak kaydetmek için dokunur.
- C Varış noktasındaki mevcut hava durumunu görüntüler.*1
- D Başlangıç noktasından varış noktasına olan mesafeyi, seyahat süresini ve tahmini varış zamanını görüntüler.

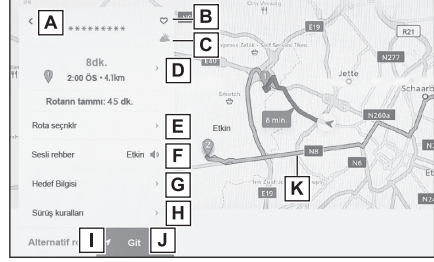

Birden fazla varış noktası ayarlandığında, her varış noktası için tahmini varış zamanının bir listesini görüntülemek için dokunur.

- E Güzergah seçeneklerini görüntülemek için dokunur.
- F Sesli yönlendirmeyi sessize almak için dokunur.
- G Varış noktası hakkında ayrıntılı bilgi görüntülemek için dokunur.
- H Sürüş kısıtlaması bilgilerini görüntülemek için dokunur.*2

Bir güzergah boyunca sürüş kısıtlamaları (egzoz kısıtlamaları veya ekolojik araç etiketinin gerekli olduğu bölümler) varsa, kısıtlama ayrıntıları kontrol edilebilir.

Kısıtlama bilgileri[◀]veya[▶]öğelerine dokunularak değiştirilebilir.

- I Başka bir güzergah seçmek için dokunur.
- J Güzergah yönlendirmeyi başlatmak için dokunur. Varış noktasına giden güzergah demosunu başlatmak için basılı tutun.
- K Halihazırda seyredilen güzergah dışında istenen güzergahı seçmek için dokunur.
 - Aşağıdaki üç güzergah arasından seçim yapın: önerilen güzergah, zaman öncelikli güzergah ve genel yol öncelikli güzergah. Başlangıç uyarı olarak önerilen güzergah seçilir.

İlgili bilgiler

[Güzergah ayarları\(S. 71\)](#)

[Arama sonucu listesi ekranı\(S. 140\)](#)

[Bir güzergah yönlendirme demosunu görüntüleme\(S. 145\)](#)

[Güzergah seçeneklerinin değiştirilmesi\(S. 146\)](#)

[Güzergahın değiştirilmesi\(S. 147\)](#)

[Ara noktaları düzenleme\(S. 149\)](#)

*1: Bu işlev bazı ülkelerde veya bölgelerde kullanılmaz.

*2: Dahili navigasyon sistemi ile

Bir güzergah yönlendirme demosunu görüntüleme

Güzergah yönlendirme başlatılmadan önce, bir güzergah yönlendirme demosu görüntülenebilir.

- **Tam güzergah ekranında[Go (Git)]ögesine basılı tutun.**

Demoyu sonlandırmak için[]ögesine dokunun veya sürüşe başlayın.

Güzergah seçeneklerinin değiştirilmesi

Güzergah arama koşulları, örneğin paralı yollar veya otoyolları içeren güzergahlardan kaçınmak için değiştirilebilir.

- 1 **Tam güzergah harita ekranı üzerinde[Route options (Güzergah seçenekleri)]ögesine dokunun.**
- 2 **İstenen koşul için ögenin ayarını değiştirin.**

- A Belirli yol türlerinden kaçınmak/ kaçınmamak arasında geçiş yapmak için dokunun. Güzergah yönlendirme, işaretli yol türlerinden kaçınarak gerçekleştirilecektir.
- B Ayarlanan ara noktaların sırasını değiştirmek için dokunun.
- C Güzergahdaki ara noktaları eklemek, silmek veya değiştirmek için dokunun.

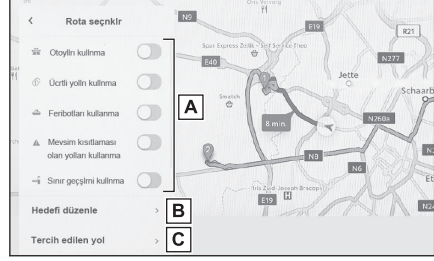

İlgili bilgiler

Bir güzergah üzerinde geçilecek noktaları ayarlama(S. 148)

Ara noktaları düzenleme(S. 149)

Güzergahın değiştirilmesi

Farklı koşullara sahip çeşitli güzergahlardan istenen bir güzergah seçilebilir.

- 1 **Tam güzergah haritası ekranında**[Alternatif güzergah]öğesine dokununuz.
- 2 **İstedığınız güzergahı seçtikten sonra**,[Tamam]öğesine dokununuz.

BİLGİ

- Yeni alternatif güzergahlar sırayla verilecektir.*¹
- Güzergah, doğrudan tüm güzergah harita ekranlarının harita ekranında dokunularak değiştirilebilir.

*1 : Bu işlev sadece Bağlı navigasyon kullanılırken görüntülenir.

4-4. Varış noktası ayarı

Bir güzergah üzerinde geçilecek noktaları ayarlama

Bir varış noktası ayarladıktan sonra, bir güzergahta geçilecek noktalar ayarlanabilir.

- 1 Ara nokta ayar ekranından [+] ögesine dokunun.

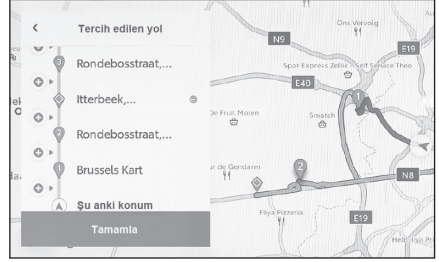

- 2 Haritaya bir ara nokta olarak eklemek istediğiniz noktaya ve ardından [Tamamla (Complete) ögesine dokunun].

[-]: İlgili ara noktayı silin.

Ara noktaları düzenleme

Ara noktalar silinebilir veya güzergahta ayarlı sıraları değiştirilebilir.

- 1 **Yukarı taşı[ve]Aşağı taşı[ö]gelerini görüntülemek için dokunun]ve ara noktaların sırasını değiştirin.**

[-]: İlgili ara noktayı silin.

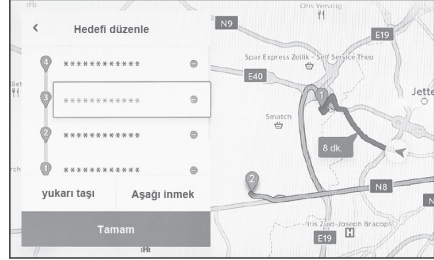

- 2 **OK[ö]gesine dokunun].**

İlgili bilgiler

Bir varış noktası arama(S. 136)

4-5. Güzergah yönlendirme

Güzergah yönlendirme ekranı

Kavşaklar ve yol ayrımları gibi noktalarda güzergah yönlendirme sırasında, anlaşılması kolay sesli ve görsel yardım sağlanır.

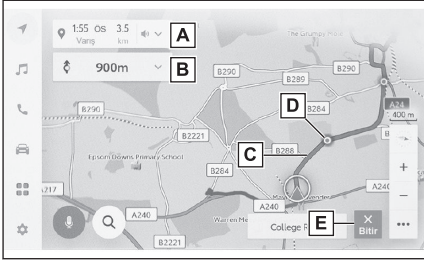

- A** Aracın geçerli konumundan varış noktasına olan mesafeyi ve tahmini varış zamanını görüntüler.
Güzergahtan sapılmışsa, tahmini varış zamanı görüntülenmez. Bunun yerine, varış noktasına düz hat mesafesi görüntülenir.
Tam güzergah haritası ekranını görüntülemek için dokununuz.
- B** Bir sonraki dönüşe olan mesafeyi ve dönüş yönünü görüntüler.
Varış noktasına kadar olan bir şerit listesini görüntülemek için dokununuz.
- C** Varış noktasına giden güzergahı görüntüleyin.
Güzergahın gösterim rengini ayarlamak için harita gösterim ayarına göz atınız.
- D** Güzergah yönlendirme sırasında geçilecek veya dönecek en yakın kavşağı/yol ayrımını görüntüler.
- E** Güzergah yönlendirmeyi sona erdirmeye. Birden çok varış noktası ayarlandığında **[Varış noktasını sil]** öğesine dokunarak tüm varış noktalarını silin ve güzergah yönlendirmeyi durdurun ve **[Sonraki varış noktasını sil]** öğesine dokunarak yalnızca bir sonraki varış noktasını silin ve güzergah yönlendirmeyi sürdürünüz.

BİLGİ

- Güzergah aranmazsa, ekranda bir mesaj görüntülenir.
- Harita verileri mevcut olmadığında bir pusula ekranı görüntülenir.*1

İlgili bilgiler

[Harita görüntüleme ayarlarının değiştirilmesi\(S. 69\)](#)

[Şerit gösterimi ekranları\(S. 151\)](#)

*1: Yalnızca Bağılı navigasyonu kullanırken (dahili navigasyon sistemi olmadan)

Şerit gösterimi ekranları

Güzergah yönlendirme sırasında, dönüş yapılacak bir kavşağa/yol ayrımına yaklaşırken, genişletilmiş bir kavşak ekranı görüntülenecektir.

Büyütülmüş kavşak gösterimi

Dönülecek bir kavşağa yaklaşırken kavşak yardımı sağlanır. Ayrıca, kavşağın büyütülmüş bir görüntüsü kavşaktan hemen önce gösterilir.

- A** Geçilen veya dönülen yolların adlarını görüntüler.
- B** Geçerli konumdan mesafeyi görüntüler
- C** Büyütülmüş kavşak gösterimini kapatır.
- D** Yönlendirme noktasına kalan mesafe çubuğunu gösterir.

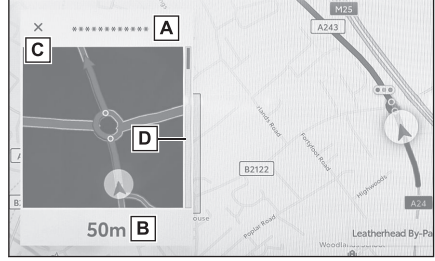

BİLGİ

- Harita verilerinde bilgisi olmayan kavşaklar için büyütülmüş kavşak gösterimi görüntülenmez.
- Görüntülenen büyütülmüş kavşak ekranı, gerçek kavşaktan farklı olabilir.
- Kavşak yardımı, güzergah yönlendirme başladıktan hemen sonra sağlanmayabilir.
- Büyütülmüş kavşak gösterimi geç veya erken yapılabilir.
- Dönülecek kavşaklar birbirine yakın olduğunda, büyütülmüş kavşak gösterimi sürekli olarak yapılır.
- Dönülecek kavşaklar için büyütülmüş kavşak gösterimi yapılır. Kavşaklara dönüş yapılmadan önce kavşaklar için kavşak yardımı sağlanmaz.
- Büyütülmüş kavşak gösteriminde verilen ve araç bilgi ekranında görüntülenen kalan mesafe farklı olabilir.
- Navigasyon sistemi ekranındaki büyütülmüş kavşak gösterimi ile araç bilgi ekranındaki görüntü farklıdır.

İlgili bilgiler

[Yönlendirme ayarları\(S. 75\)](#)

Büyütülmüş 3D ekran

Güzergah yönlendirme sırasında bir dönüşün anlaşılmasını kolaylaştırmak için, kavşağın çevresiyle eşleşen genişletilmiş bir 3D ekran görüntülenebilir.

4-5. Güzergah yönlendirme

Büyütülen ekranı iptal etmek için [X] ögesine dokunun.

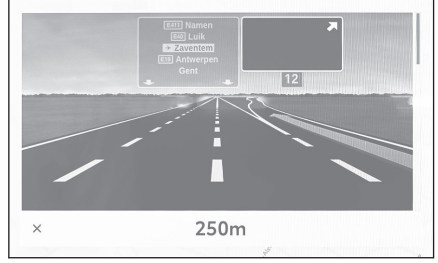

Yeniden güzergahın aranması

Güzergah yönlendirme sırasında (güzergahtan sapılmış olsa bile), güzergah tekrar aranabilir.

- 1 Harita ekranında[V]ögesine dokunun.

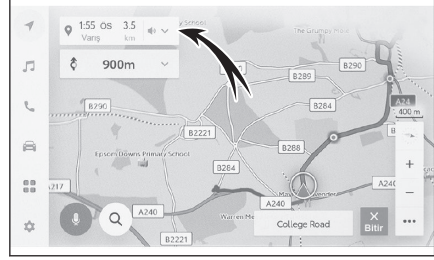

- 2 Güzergah seçenekleri (Route options)[veya]Alternatif güzergah (Alternative route)[seçeneklerine dokunun].
- 3 Arama koşullarına dokunun.
- 4 OK[ögesine dokunun].

İlgili bilgiler

Güzergah seçeneklerinin değiştirilmesi(S. 146)

Tüm güzergah harita ekranı(S. 144)

Güzergahın değiştirilmesi(S. 147)

Tipik sesli yönlendirme komutları

Araç bir kavşağa veya manevra yapılması gereken bir noktaya yaklaştığında, navigasyon sisteminin sesli yönlendirme işlevi çeşitli mesajlar verecektir.

BİLGİ

- Sesli yönlendirme erken veya geç yapılabilir.
- Navigasyon sistem mevcut konumu doğru olarak belirleyemiyorsa, sesli yönlendirmeyi duymayabilirsiniz veya ekrandaki büyütülmüş kavşak görüntüsünü göremeyebilirsiniz.

DİKKAT

Trafik kurallarına mutlaka uyun ve özellikle IPD yollarında sürüş sırasında yol koşullarına dikkat edin (yollar, henüz veritabanımıza eklenmemiş olan yollardır). Güzergah yönlendirmede tek yönlü bir caddenin yönü gibi konularda güncel bilgiler olmayabilir.

İlgili bilgiler

[Ses ve medya ayarlarının değiştirilmesi\(S. 81\)](#)

[Yönlendirme ayarları\(S. 75\)](#)

Harita veritabanı s¼r¼m¼ ve kapsanan alan

Kapsama alanları ve yasal bilgiler g¼sterilebilir ve harita verisi g¼ncellenebilir.

■ Harita bilgisinin g¼r¼nt¼lenmesi

- 1 Ana men¼de [] ¼ğesine dokunun.
- 2 [Navigasyon]¼ğesine dokunun.
- 3 [Harita G¼ncelleme]¼ğesine dokunun.
- 4 Harita bilgi ekranının g¼sterildiđini kontrol edin.

- A Harita kapsama alanlarını ve harita s¼r¼m¼n¼ g¼r¼nt¼ler.
- B Haritayı g¼nceller.
- C Yasal bilgileri g¼r¼nt¼ler.

Harita veri g¼ncellemeleri i¼in herhangi bir yetkili Toyota bayisi veya Toyota yetkili servisi ya da herhangi bir g¼venilir profesyonele bařvurun.

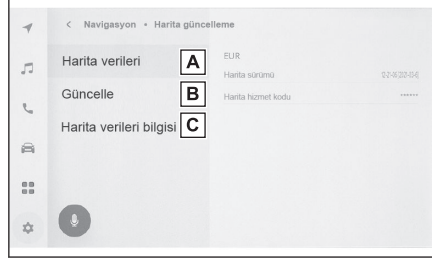

5-1. Radyonun kullanımı

- Radyonun dinlenmesi **158**
DAB Dinleme **160**

5-2. İnternet radyosu

- İnternet radyosunun kullanımı .. **162**

5-3. USB flash sürücü kullanımı

- USB flash sürücüdeki müzik dosyalarını çalma **163**
USB flash sürücüdeki video dosyalarının oynatılması **165**
USB flash sürücünün oynatımına ilişkin uyarılar **167**

5-4. iPod/iPhone çalışması

- iPod/iPhone oynatma **169**
iPod/iPhone oynatma için uyarılar **171**

5-5. Apple CarPlay kullanımı

- Apple CarPlay'in kullanımı **172**
Apple CarPlay oynatma uyarıları **174**

5-6. Android Auto kullanımı

- Android Auto'da oynatma **175**
Android Auto oynatma uyarıları **177**

5-7. Bluetooth® müzik kullanımı

- Bluetooth® müzik sisteminin çalması **178**
Bluetooth® müzik çalma uyarıları **180**

5-8. Miracast® çalışması

- Miracast® uyumlu cihazların bağlanması **181**
Miracast® oynatma **182**
Miracast® oynatma uyarıları **184**

Radyonun dinlenmesi

Tercih ettiğiniz frekansa geçin ve radyoyu dinleyin.

BİLGİ

- Bir stereo yayın alındığında, yayın otomatik olarak stereo yayına geçer.
- Sinyal zayıflarsa, radyo zayıf sinyalin parazit yapmasını önlemek için kanal ayırımının miktarını azaltır. Sinyal çok zayıflarsa radyo stereodan mono yayına geçer.

1 **Ana menüden[🎵]ögesine dokununuz.**

2 **Kaynaklar[ögesine dokununuz].**

3 **FM[seçeneğine dokununuz].**

4 **İstasyon seçim yöntemini gerektiği gibi seçin.**

[Presets (Kayıtlı olanlar)] : Ön ayarlarda kayıtlı istasyonlardan yayın istasyonunu seçin.

[İstasyon listesi] : Yayın istasyonu listesinden yayın istasyonunu seçin.

[Doğrudan ayarlama] : Sayısal tuş takımıyla bir frekans girerek yayın istasyonunu seçin.

5 **Sinyal alınan radyoyu gerektiği gibi çalıştırın.**

● Ekrandan çalıştırma

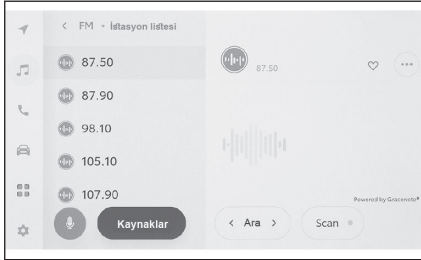

[Ara] : En iyi alım hassasiyetiyle o konuma en yakın yayın istasyonunu otomatik olarak

seçmek için[<]veya[>]ögelerine dokununuz. Mevcut radyo sinyali ile bir sonraki frekansa atlamak için dokununuz ve basılı tutunuz. Serbest bırakıldığında, en iyi alım hassasiyetine sahip bu konuma en yakın yayın istasyonu otomatik olarak seçilir.

[Tara] : Otomatik olarak daha yüksek frekanslara doğru hareket ederken yayın yapan istasyonları arar.

Bir yayın istasyonu alındığında yaklaşık 5 saniye takip edilebilir. Bu yayın istasyonunu dinlemeye devam etmek için dokununuz.

[❤️] : Alınan yayın istasyonunu belleğe kaydeder. Kaydedildiğinde, iptal etmek için dokununuz.

[⋮] : Ayarlanabilir ögeleri görüntüler.

- [Radyo metni] : FM yayın istasyonu tarafından dağıtılan radyo metnini görüntüler.

Ön ayar düğmeleri veya alt menünün istasyon listesi : Seçili yayın istasyonunu alır.

● Direksiyon düğmeleriyle kullanım

[◀◀] [▶▶] düğmeleri

Presets (Kayıtlı olanlar)"**ekranından seçildiğinde**,"ön ayar düğmelerine daha önce kaydedilmiş frekansları veya yayın istasyonlarını sırasıyla değiştirin.

İstasyon listesi"**ekranından seçildiğinde**,"istasyon listesinde gösterilen yayın istasyonlarını değiştirin.

Doğrudan ayarlama"**ekranından seçildiğinde**,"en iyi alım hassasiyetiyle bu konuma en yakın yayın istasyonunu otomatik olarak seçer.

Frekansları değiştirmek için basılı tutun. Serbest bırakıldığında, en iyi alım hassasiyetine sahip bu konuma en yakın yayın istasyonu otomatik olarak seçilir.

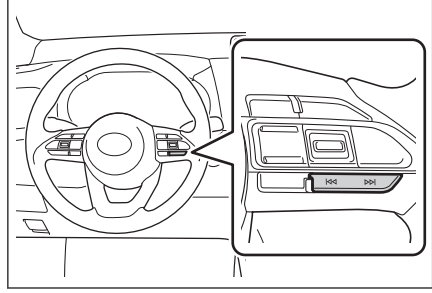
**İlgili bilgiler**

Ses ve medya ayarlarının değiştirilmesi(S. 81)

Her kaynağın sesinin ayarlanması(S. 85)

5-1. Radyonun kullanımı

DAB Dinleme^{*1}

Tercih edilen frekansa geçin ve DAB'ı dinleyin.

BİLGİ

Zaman kaydırma ile oynatılabilen süre, kaydedilen DAB bit hızına, DAB ünitesi bellek boyutuna ve yayın alımının başlama saatine bağlı olarak değişir.

1 **Ana menüden** [🎵] **ögesine dokunun.**

2 **Kaynaklar** [ögesine dokunun].

3 **DAB** [seçeneğine dokunun].

4 **İstasyon seçim yöntemini gerektiği gibi seçin.**

[Presets (Kayıtlı olanlar)] : Kayıtlı servisler içinden istenen servisi seçin.

[İstasyon listesi] : Servis listesinden servisi seçin.

[Manuel istasyon ayarı] : Yayın istasyonunu manuel olarak seçin.

İstasyonu [Topluluk] veya [Servis].

5 **Sinyal alınan radyoyu gerektiği gibi çalıştırın.**

● Ekrandan çalıştırma

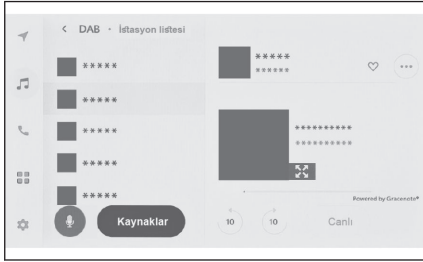

[10] [10] : Dinlemekte olduğunuz servisi yeniden dinlemek için zaman kaydırma işlevini kullanın. Servisin oynatımını 10 saniye ileri veya geri atlamak için dokununuz. Hızlı geri veya ileri almak için basılı tutun.

[Canlı] : Yayınlanmakta olan servisi dinlemek için zaman kaydırmayı serbest bırakın.

[❤️] : Şu anda alınan servisi kayıtlılar içine kaydeder. Kaydedildiğinde, iptal etmek için dokununuz.

[⋮] : Ayarlanabilir öğeleri görüntüler.

• [Radyo metni] : DAB tarafından dağıtılan radyo metnini görüntüler.

Ön ayar düğmeleri veya istasyon listesi alt menüsü : Seçili servisi alır.

[↔️] : Genişletilmiş slayt gösterisine veya kapak resmine geçer. Önceki ekrana geri dönmek için [↔️] ögesine dokununuz.

● Direksiyon düğmeleriyle kullanım

*1 : Bu işlev bazı ülkelerde veya bölgelerde kullanılmaz.

[<<] / [>>] düğmeleri

Presets (Kayıtlı olanlar)"**ekranından seçildiğinde**"ön ayar düğmelerinde kayıtlı servisleri sırayla değiştirir.

İstasyon listesi"**ekranından seçildiğinde**"istasyon listesinde gösterilen servisleri değiştirir.

Manuel istasyon ayarı"**ekranından seçildiğinde**"en iyi alım hassasiyetiyle bu konuma en yakın servisi otomatik olarak seçer.

Servisleri değiştirmek için basılı tutun. Serbest bırakıldığında, en iyi alım hassasiyetine sahip bu konuma en yakın servis otomatik olarak seçilir.

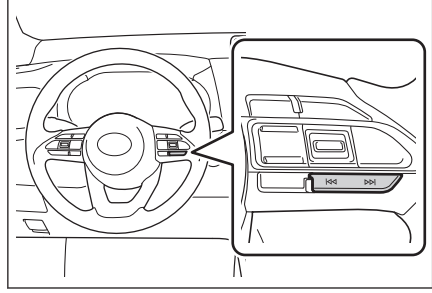
**İlgili bilgiler**

Ses ve medya ayarlarının değiştirilmesi(S. 81)

Her kaynağın sesinin ayarlanması(S. 85)

İnternet radyosunun kullanımı^{*1}

FM/DAB dinlerken radyoda yayınlanan parça için şarkı adı, kapak resmi ve istasyon logosu gibi bilgiler mevcuttur. Bu bilgiler, Gracenote sunucusundan DCM veya Wi-Fi® yoluyla alınabilir ve görüntülenebilir.

İnternete DCM veya Wi-Fi® üzerinden bağlanıldığında, radyo sinyali alımı kötüleşirse yayın bağlantısı internete geçebilir. Bu, aynı yayının kesintisiz dinlenmesini sağlar.

BİLGİ

- Tüm yayın istasyonları desteklenmez.
- Radyo sinyali alımı bozulduğunda internet radyosuna geçilebilir.
- İnternet radyosunu kullanırken, radyo sinyali belirli bir kesintisiz süre boyunca alındıktan sonra yayın otomatik olarak analog yayına geçer.
- İnternet radyosunu açma ve kapatma ya da ayarlarda İnternet radyosu kullanırken otomatik ve manuel arasında geçişi değiştirme.

İlgili bilgiler

[Ses ve medya ayarlarının değiştirilmesi\(S. 81\)](#)

*1 : Bu işlev bazı ülkelerde veya bölgelerde kullanılmaz.

USB flash sürücüdeki müzik dosyalarını çalma

Müziğin keyfini çıkarmak için USB Type-C bağlantı noktasına bağlı bir USB flash sürücüde müzik dosyalarını çalın. Bir USB flash sürücü bağlandığında, kaynak seçim ekranında cihazın adının yer aldığı bir düğme görüntülenir. Bu, bazı cihazlar için görüntülenmeyebilir.

USB flash sürücüyü bağlayın.

- 1 **Ana menüden[🎵]ögesine dokunun.**
- 2 **Kaynaklar[ögesine dokunun].**
- 3 **Cihaz adına veya[USB seçeneğine dokunun].**
USB flash sürücüde video dosyası yoksa Prosedür 5'e gidin.
- 4 **Müzik[ögesine dokunun].**
- 5 **Gerektiği gibi oynatılan USB flash sürücüyü çalıştırın.**

● Ekrandan çalıştırma

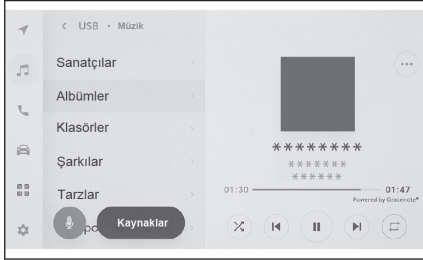

[🔍] : Rastgele çalmayı gerçekleştirir.

Buna her dokunulduğunda, mod, tüm dosyalar veya parçalar için rastgele çalma, rastgele çalma iptali ve o anda çalınan klasör veya albümün rastgele çalınması arasında geçiş yapar.

[⏮] : Oynatılmakta olan dosyayı veya parçayı en baştan çalar. Dosyanın veya parçanın başındayken, önceki dosya veya parça en baştan oynatılacaktır.

Hızlı geri almak için basılı tutun. Oynatımı bu konumdan başlatmak için bırakın.

[⏸] : Oynatımı duraklatır.

[▶] : Oynatır

[↻] : Dosyaları veya parçaları değiştirir.

Hızlı ileri almak için basılı tutun. Oynatımı bu konumdan başlatmak için bırakın.

[🔄] : Tekrar çalmayı gerçekleştirmek için dokunun.

Buna her dokunulduğunda, mod, çalmakta olan dosya veya parçayı tekrar et, o anda çalmakta olan klasör veya albümü tekrar çal ve tüm dosya veya parçaları tekrar çal şeklinde geçiş yapar.

[⋮] : Ayarlanabilir öğeleri görüntüler.

Alt menü listesi : Aşağıdaki koşullardan bir parça seçer.

- **[Sanatçılar]** : Sanatçı adına göre bir parça seçin.
- **[Albümler]** : Albüm adından bir parça seçin.

5-3. USB flash sürücü kullanımı

- **[Klasörler]** : Klasör adından bir parça seçin.
 - **[Şarkılar]** : Şarkı adından bir parça seçin.
 - **[Türler]** : Türden bir parça seçin.
 - **[Besteciler]** : Besteci adından bir parça seçin.
- Direksiyon düğmeleriyle kullanım

[◀◀]/[▶▶] düğmeleri

Dosyaları veya parçaları değiştirin.

Hızlı ileri veya geri almak için basılı tutun.

Oynatımı bu konumdan başlatmak için bırakın.

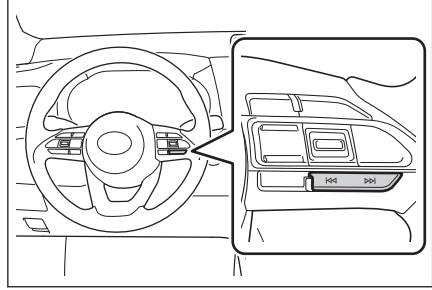

İlgili bilgiler

Bir cihazı USB Type-C bağlantı noktasına bağlama(S. 34)

Ses ve medya ayarlarının değiştirilmesi(S. 81)

Her kaynağın sesinin ayarlanması(S. 85)

USB flash sürücüdeki video dosyalarının oynatılması

Müzik veya videoların keyfini çıkarmak için USB Type-C bağlantı noktasına bağlı bir USB flash sürücüdeki video dosyalarını oynatın. Bir USB flash sürücü bağlandığında, kaynak seçim ekranında cihazın adının yer aldığı bir düğme görüntülenir. Bu, bazı cihazlar için görüntülenmeyebilir.

USB flash sürücüyü bağlayın.

- 1 **Şu öğeye dokunun:** []
- 2 **Kaynaklar**[**ögesine dokunun**].
- 3 **Cihaz adına veya**[**USB ögesine dokunun**].
- 4 **Video**[**ögesine dokunun**].
- 5 **Gerektiği gibi oynatılan USB flash sürücüyü çalıştırın.**

- Tam ekran görünümü sırasında çalışma

Çalışma düğmelerini görüntülemek için ekrana dokununuz.

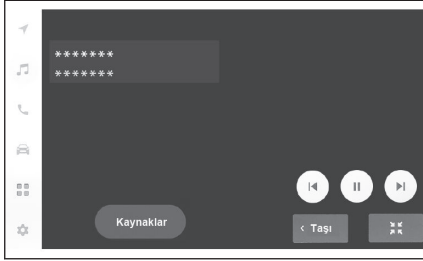

[] : Oynatılmakta olan dosyayı en baştan oynatır. Dosyanın başındayken, önceki dosya en baştan oynatılacaktır.

Videoyu hızlı geri almak için basılı tutunuz. Oynatımı bu konumdan başlatmak için bırakın.

[] : Video oynatımını duraklatır.

[] : Videoyu oynatır.

[] : Dosyaları değiştirir.

Videoyu hızlı ileri almak için basılı tutunuz. Oynatımı bu konumdan başlatmak için bırakın.

Yavaş oynatma yapmak için video duraklatılırken basılı tutunuz.

[**Taşı**] : Çalıştırma düğmelerini taşır.

Üst üste binip videonun görülmesini zorlaştırdıklarında çalıştırma düğmelerini taşıyınız.

[] : Çalışma ekranını görüntüler.

- Çalışma ekranından çalıştırma

Çalışma ekranını görüntülemek için tam ekran görüntüsü üzerinde [] ögesine dokununuz.

5-3. USB flash sürücü kullanımı

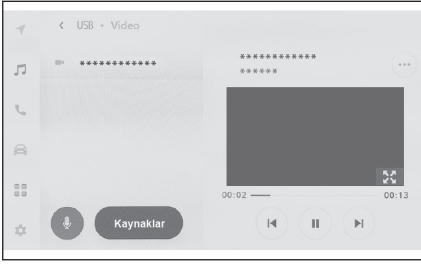

[⏪] : Oynatılmakta olan dosyayı en baştan oynatır. Dosyanın başındayken, önceki dosya en baştan oynatılacaktır.

Videoyu hızlı geri almak için basılı tutun. Oynatımı bu konumdan başlatmak için bırakın.

[⏸] : Video oynatımını duraklatır.

[▶] : Videoyu oynatır.

[▶⏪] : Dosyaları değiştirir.

Videoyu hızlı ileri almak için basılı tutun. Oynatımı bu konumdan başlatmak için bırakın.

Yavaş oynatma yapmak için video duraklatılırken basılı tutun.

[⏏] : Tam ekran görünümüne geçer.

[⋮] : Ayarlanabilir öğeleri görüntüler.

Alt menünün klasör adları veya dosya adları : Klasörü seçmek için bir klasör adına dokunun ve oynatma dosyasını değiştirmek için bir dosya adına dokununuz.

● Direksiyon düğmeleriyle kullanım

[⏪]/[⏩] düğmeleri

Dosyaları değiştirin.

Videoyu hızlı ileri veya geri almak için basılı tutun. Oynatımı bu konumdan başlatmak için bırakın.

Yavaş oynatma yapmak için video duraklatılırken basılı tutun.

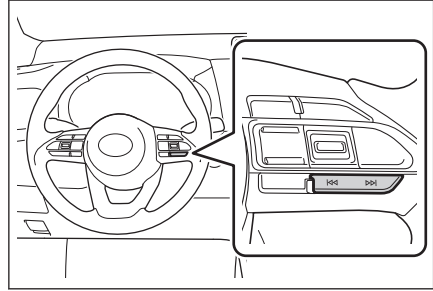

İlgili bilgiler

Bir cihazı USB Type-C bağlantı noktasına bağlama(S. 34)

Ses ve medya ayarlarının değiştirilmesi(S. 81)

Ekran modunu değiştirme(S. 83)

Görüntü kalitesinin ayarlanması(S. 84)

Her kaynağın sesinin ayarlanması(S. 85)

USB flash sürücünün oynatımına ilişkin uyarılar

USB flash sürücüyü oynatma hakkında aşağıdaki bilgilere özellikle dikkat edin.

BİLGİ

- Oynatma sırasında USB flash sürücüsünün çıkarılması veya bağlı bir cihazın bağlantısının kesilmesi parazite neden olabilir.
- Bir USB flash sürücü bağlandığında ve kaynak başka bir kaynaktan USB flash sürücüye alındığında, sürücüdeki ilk dosya oynatılır. Aynı USB flash sürücü (içeriği değiştirilmeden) yeniden takılırsa, daha önce çalınan şarkıdan oynatmaya başlanır.
- Desteklenmeyen formatta bir dosyayı okumak işlemleri etkileyebilir.
- Birden çok cihazı bağlamak için bir USB hub kullanıldığında, tanınacak ilk cihaz dışındaki cihazlar kullanılamaz.

DİKKAT

Güvenlik nedeniyle, sürücü sürüş sırasında USB flash sürücüyü kullanmamalıdır.

UYARI

- Aracın içinde USB flash sürücüyü bırakmayın. Aracın içi ısınabilir, bu da USB flash sürücünün arızalanmasına neden olabilir.
- Bağlı USB flash sürücünün üzerine bastırmayın veya gereksiz baskıya maruz bırakmayın. USB flash sürücü veya bağlantı noktası zarar görebilir.
- Bağlantı noktasını yabancı maddelerden uzak tutun. USB flash sürücü veya bağlantı noktası zarar görebilir.

■ MP3/WMA/AAC/WAV/FLAC/ALAC/Ogg Vorbis oynatımı

MP3/WMA/AAC/WAV/FLAC/ALAC/Ogg Vorbis dosyaları bulunan bir USB flash sürücü bağlandığında, önce USB flash sürücüdeki tüm dosyalar kontrol edilir. USB flash sürücüye MP3/WMA/AAC/WAV/FLAC/ALAC/Ogg Vorbis dosyaları dışında dosyaların ve gereksiz klasörlerin yazılmaması önerilir. Bu, USB flash sürücü kontrolünün hızlı bir şekilde bitmesini sağlar.

BİLGİ

MP3/WMA/AAC/WAV/FLAC/ALAC/Ogg Vorbis için pek çok ücretsiz kodlayıcı yazılımı ücretsiz olarak piyasada mevcuttur. Kodlayıcı durumuna veya dosya formatına bağlı olarak, oynatma başlangıcında ses kalitesinde bozulma veya parazit oluşabilir veya oynatma mümkün olmayabilir.

UYARI

Dosyaya yanlış bir uzantı eklemeyin. Dosya içeriğiyle eşleşmeyen bir dosyaya uzantı eklemek, dosyaların yanlış tanınmasına ve oynatılmasına neden olabilir. Bu, hoparlörlere zarar verebilecek şekilde yüksek bir gürültü çıkarır.

Yanlış örnekler:

- MP3 olmayan bir dosyaya ".mp3" uzantısı ekleme

 **UYARI**

- WMA olmayan bir dosyaya ".wma" uzantısı ekleme

İlgili bilgiler

[Ses ve medya ayarlarının değiştirilmesi\(S. 81\)](#)

[Kullanılabilecek medya hakkında bilgiler\(S. 242\)](#)

[Format bilgisi\(S. 242\)](#)

[USB flash sürücü\(S. 246\)](#)

iPod/iPhone oynatma

USB Type-C bağlantı noktasına bağlı bir iPod/iPhone'da bulunan müzik dosyalarını çalın. Bir iPod/iPhone bağlandığında, kaynak seçim ekranında cihazın adının yer aldığı bir düğme görüntülenir. Bu, bazı cihazlar için görüntülenmeyebilir.

BİLGİ

- Bağlı olan iPod/iPhone'un nesline ve modeline bağlı olarak, kapak resmi grenli görünebilir veya liste kaydırma ekranı yavaş olabilir.
- Bağlı olan iPod/iPhone'un nesline ve modeline bağlı olarak bazı işlemler mevcut olmayabilir veya farklı çalışabilir.

Bir iPod veya iPhone bağlayın.

- 1 Ana menüden[🎵]ögesine dokununuz.
- 2 Kaynaklar[ögesine dokununuz].
- 3 Cihaz adına veya[USB ögesine dokununuz].
- 4 Gerektiği gibi çalan bir iPod/iPhone'u çalıştırın.
 - Ekrandan çalıştırma

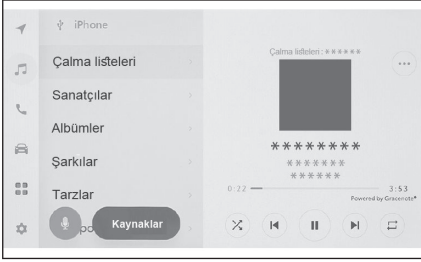

[🔀]: Karışık çalmayı yapar.

Her dokunuş karışık çalma ayarını değiştirir.*1

[⏮]: Çalmakta olan parçayı en baştan çalar. Parçanın başındayken, önceki parça en baştan çalacaktır.

Hızlı geri almak için basılı tutun. Oynatımı bu konumdan başlatmak için bırakın.

[⏸]: Oynatımı duraklatır.

[▶]: Oynatır.

[⏭]: Parçaları değiştirir.

Hızlı ileri almak için basılı tutun. Oynatımı bu konumdan başlatmak için bırakın.

[🔄]: Tekrar çalmayı gerçekleştirir.

Her dokunuş tekrar çalma ayarını değiştirir.*1

[⋮]: Ayarlanabilir öğeleri görüntüler.

Alt menü listesi : Aşağıdaki koşullardan bir parça seçer.

*1: Karışık ve tekrar çalma ayarlarının geçiş sırası bağlı cihaza göre değişir.

5-4. iPod/iPhone çalışması

- **[Çalma listeleri]** : Çalma listesinden bir parça seçin.
 - **[Sanatçılar]** : Sanatçı adına göre bir parça seçin.
 - **[Albümler]** : Albüm adından bir parça seçin.
 - **[Şarkılar]** : Şarkı adından bir parça seçin.
 - **[Türler]** : Türden bir parça seçin.
 - **[Besteciler]** : Besteci adından bir parça seçin.
 - **[Radyo]** : Radyo istasyonundan bir parça seçin.
 - **[Sesli kitaplar]** : Sesli kitap adından bir parça seçin.
 - **[Podcast'ler]** : Podcast adından bir parça seçin.
- Direksiyon düğmeleriyle kullanım

[<<] / [>>] düğmeleri

Parçaları değiştirin.

Hızlı ileri veya geri almak için basılı tutun.
Oynatımı bu konumdan başlatmak için bırakın.

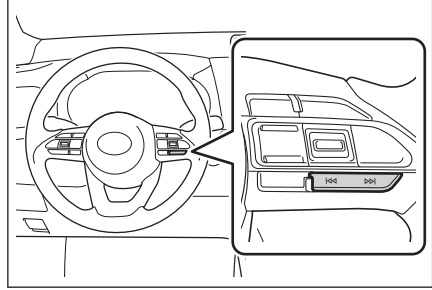

İlgili bilgiler

[Bir cihazı USB Type-C bağlantı noktasına bağlama\(S. 34\)](#)

[Ses ve medya ayarlarının değiştirilmesi\(S. 81\)](#)

[Her kaynağın sesinin ayarlanması\(S. 85\)](#)

iPod/iPhone oynatma için uyarılar

iPod/iPhone oynatma hakkında aşağıdaki bilgilere özellikle dikkat edin.

BİLGİ

- Android Auto bağlıyken bu işlev kullanılamaz.
- iPod/iPhone modundayken bağlantı noktasının veya bağlı bir cihazın bağlantısını kesmek parazite neden olabilir.
- Birden çok cihazı bağlamak için bir USB hub kullanıldığında, tanınacak ilk cihaz dışındaki cihazlar kullanılamaz.
- iPod/iPhone bağlıyken farklı bir kaynaktan iPod/iPhone'a geçildiğinde, oynatma daha önce çalınan parçadan başlatılabilir.*1

DİKKAT

Güvenlik nedeniyle, sürücü sürüş sırasında iPod/iPhone'u kullanmamalıdır.

UYARI

- iPod/iPhone'u araç içinde bırakmayın. Aracın içi ısınabilir, bu da iPod/iPhone'un arızalanmasına neden olabilir.
- Bağlı iPod/iPhone'un üzerine bastırmayın veya gereksiz baskıya maruz bırakmayın. iPod/iPhone veya bağlantı noktası zarar görebilir.
- Bağlantı noktasını yabancı maddelerden uzak tutun. iPod/iPhone veya bağlantı noktası zarar görebilir.

İlgili bilgiler

[iPhone/iPod\(S. 245\)](#)

*1: Bağlı cihaza bağlı olarak, işlem açıklanandan farklı olabilir.



Apple CarPlay'in kullanımı

USB Type-C bağlantı noktasına bağlı bir iPhone'da veya kablosuz olarak bağlı bir iPhone'da müzik dosyalarını çalın. Apple CarPlay bağlandığında, kaynak seçim ekranında cihazın adının yer aldığı bir düğme görüntülenir. Bu, bazı cihazlar için görüntülenmeyebilir.

BİLGİ

- Bağlı olan iPhone'un nesline ve modeline bağlı olarak bazı işlemler mevcut olmayabilir veya farklı çalışabilir.
- Parçanın normal şekilde çalınmaması veya sesin atlanması gibi durumlarda iOS'u en son sürüme güncelleyin. Güncelleme sorunları çözebilir.

Apple CarPlay'i bağlayın.

- 1 **Ana menüden**  **ögesine dokununuz.**
- 2 **Kaynaklar**  **ögesine dokununuz.**
- 3 **Apple CarPlay** **[(cihaz adı)] seçeeneğine dokununuz.**
- 4 **Gerektiği gibi çalan Apple CarPlay'i çalıştırınız.**

- Ekrandan çalıştırma



 : Karışık çalmayı yapar.

Her dokunuş karışık çalma ayarını değiştirir.*¹

 : Çalmakta olan parçayı en baştan çalar.

Parçanın başındayken, önceki parça en baştan çalacaktır.

Hızlı geri almak için basılı tutun. Oynatımı bu konumdan başlatmak için bırakın.

 : Oynatımı duraklatır.

 : Oynatır.

 : Parçaları değiştirir.

Hızlı ileri almak için basılı tutun. Oynatımı bu konumdan başlatmak için bırakın.

 : Tekrar çalmayı gerçekleştirir.

Tekrar çalma sırasındaki her dokunuş, tekrar ayarını değiştirir.*¹

 : Ayarlanabilir öğeleri görüntüler.

[CarPlay'i açın] : Apple CarPlay ekranını görüntüler.

*1: Karışık ve tekrar çalma ayarlarının geçiş sırası bağlı cihaza göre değişir.

● Direksiyon düğmeleriyle kullanım

[<<] / [>>] düğmeleri

Parçaları değiştirin.

Hızlı ileri veya geri almak için basılı tutun.
Oynatımı bu konumdan başlatmak için bırakın.

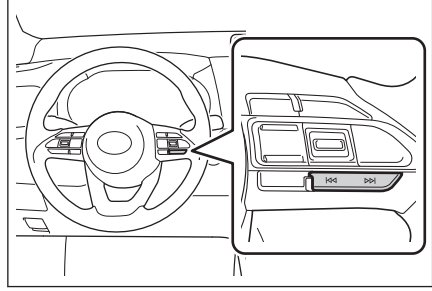

İlgili bilgiler

Ses ve medya ayarlarının değiştirilmesi(S. 81)

Her kaynağın sesinin ayarlanması(S. 85)

Apple CarPlay'in kayıtsız bir akıllı telefon ile kullanımı(S. 111)

Apple CarPlay'in kayıtlı bir akıllı telefon ile kullanımı(S. 114)

Bluetooth® cihazlarının ayarlanması(S. 88)

Apple CarPlay oynatma uyarıları

Apple CarPlay oynatma hakkında ařađıdaki bilgilere özellikle dikkat edin. Bu iřlev bazı ũlkelerde veya bŕlgelerde kullanılmaz.

BİLGİ

- Android Auto bađlıyken bu iřlev kullanılmaz.
- Apple CarPlay USB ũzerinden bađlıyken bađlı bir cihazın bađlantısını kesmek parazite neden olabilir.
- Bir Android cihaz bađlıyken farklı bir kaynak Apple CarPlay'e geđirildiđinde, oynatma daha ŕnce oynatılan parçadan bařlatılır.

DİKKAT

Gŕvenlik nedeniyle, sŕrŕcŕ sŕrŕř sırasında iPhone'u kullanmamalıdır.

UYARI

- iPhone'u araç iinde bırakmayın. Aracın ii ısınabilir, bu da iPhone'un arızalanmasına neden olabilir.
- Bađlı iPhone'un ũzerine bastırmayın veya gereksiz baskıya maruz bırakmayın. iPhone veya bađlantı noktası zarar gŕrebilir.
- Bađlantı noktasını yabancı maddelerden uzak tutun. iPhone veya bađlantı noktası zarar gŕrebilir.

İlgili bilgiler

[Apple CarPlay ve Android Auto'nun kullanımına iliřkin uyarılar\(S. 109\)](#)

Android Auto'da oynatma

USB Type-C bağlantı noktasına bağlı bir Android cihazında veya kablosuz olarak bağlı bir Android cihazında müzik dosyalarını çalın. Bir Android cihaz bağlantı sırasında, kaynak seçim ekranında cihazın adının yer aldığı bir düğme görüntülenir. Bu, bazı cihazlar için görüntülenmeyebilir.

Android Auto'ya bağlanın.

- 1 **Ana menüden[🎵]ögesine dokununuz.**
- 2 **Kaynaklar[ögesine dokununuz].**
- 3 **Android Auto[(cihaz adı)]ögesine dokununuz.**
- 4 **Gerektiği gibi çalan Android Auto'yu kullanınız.**

● Ekrandan çalıştırma

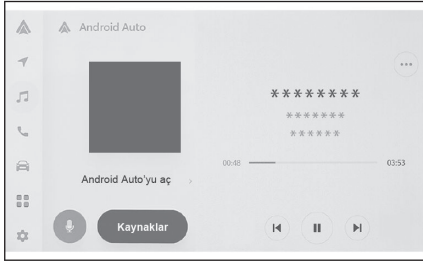

[⏮]: Çalmakta olan parçayı en baştan çalar. Parçanın başındayken, önceki parça en baştan çalacaktır.

[⏸]: Oynatımı duraklatır.

[▶]: Oynatır.

[⏭]: Parçaları değiştirir.

[⋮]: Ayarlanabilir öğeleri görüntüler.

[Android Auto'yu açın]: Android Auto ekranını görüntüler.

● Direksiyon düğmeleriyle kullanım

[⏮]/[⏭] düğmeleri

Parçaları değiştirin.

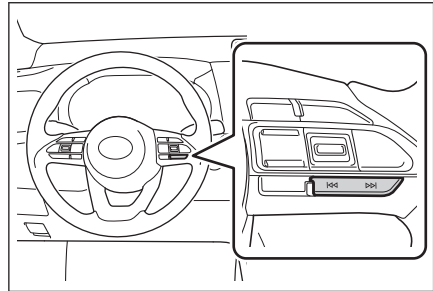

İlgili bilgiler

Ses ve medya ayarlarının değiştirilmesi(S. 81)

Her kaynağın sesinin ayarlanması(S. 85)

Bluetooth® cihazlarının ayarlanması(S. 88)

Android Auto'nun kaydedilmemiş bir akıllı telefon ile kullanımı(S. 117)

Android Auto'nun kayıtlı bir akıllı telefon ile kullanımı(S. 119)

Android Auto oynatma uyarıları

Android Auto oynatma hakkında aşağıdaki bilgilere özellikle dikkat edin. Bu işlev bazı ülkelerde veya bölgelerde kullanılmaz.

BİLGİ

- Apple CarPlay bağlıyken bu işlev kullanılamaz.
- Android Auto bağlıyken, bağlı bir cihazın bağlantısını kesmek parazite neden olabilir.
- Bir Android cihaz bağlıyken farklı bir kaynak Android Auto'ya geçirildiğinde, oynatma daha önce oynatılan parçadan başlatılır.

DİKKAT

Güvenlik nedeniyle, sürücü sürüş sırasında Android cihazı kullanmamalıdır.

UYARI

- Android cihazı araç içinde bırakmayın. Aracın içi ısınabilir, bu da Android cihazın arızalanmasına neden olabilir.
- Bağlı Android cihazın üzerine bastırmayın veya gereksiz baskıya maruz bırakmayın. Android cihaz veya bağlantı noktası zarar görebilir.
- Bağlantı noktasını yabancı maddelerden uzak tutun. Android cihaz veya bağlantı noktası zarar görebilir.

İlgili bilgiler

[Apple CarPlay ve Android Auto'nun kullanımına ilişkin uyarılar\(S. 109\)](#)

Bluetooth® müzik sisteminin çalması

Taşınabilir cihaz bağlantısı ile, taşınabilir cihaz doğrudan çalıştırılmadan kullanılabilir.

BİLGİ

- Bağlı taşınabilir cihaza bağlı olarak aşağıdaki bilgiler görüntülenmeyebilir.
 - Klasör başlığı
 - Şarkı adı
 - Albüm adı
 - Sanatçı adı
 - Çalma süresi
 - Toplam süre
 - Rastgele
 - Tekrarlama
 - Çalma/duraklatma
 - Parçalar arasında gezinme
- Bağlanmış cihaza bağlı olarak aşağıdaki sorunlar oluşabilir.
 - Multimedya sisteminden işlem yapılamıyor.
 - İşlem veya ses seviyesi farklı.
 - Şarkı bilgileri veya süre gibi verilerin görüntülenmesi multimedya sistemi ile taşınabilir cihaz arasında farklılık gösterebilir.
 - Çalma durduğunda bağlantı kesilebilir.
- Uzun süre çalışırken, ses atlayabilir.
- Bağlı durumdayken ses seviyesi taşınabilir cihaza bağlı olarak farklılık gösterebilir.

Multimedya sistemine taşınabilir bir cihaz bağlanabilir.

- 1 **Ana menüden[🎵]ögesine dokunun.**
- 2 **Kaynaklar[ögesine dokunun].**
- 3 **Cihaz adına veya[Bluetooth ögesine dokunun].**
- 4 **Oynatılan Bluetooth® müziğini gerektiği gibi kullanın.**
 - Ekrandan çalıştırma

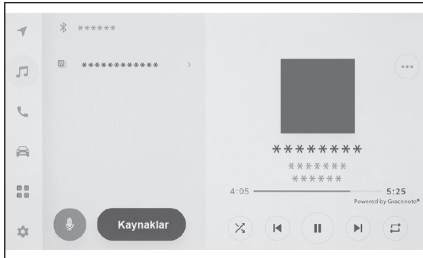

[🔀] : Rastgele çalmayı gerçekleştirir.

Her dokunuş rastgele çalma ayarını değiştirir.*1

[⏮] : Çalmakta olan parçayı en baştan çalar. Parçanın başındayken, önceki parça en baştan çalacaktır.

Hızlı geri almak için basılı tutun. Oynatımı bu konumdan başlatmak için bırakın.

[⏸] : Oynatımı duraklatır.

[▶] : Oynatır.

[⏭] : Parçaları değiştirir.

Hızlı ileri almak için basılı tutun. Oynatımı bu konumdan başlatmak için bırakın.

[↺] : Tekrar çalmayı gerçekleştirir.

Her dokunuş tekrar çalma ayarını değiştirir.*1

[⋮] : Ayarlanabilir öğeleri görüntüler.

Alt menünün klasör adları veya parça adları : Klasörü seçmek için bir klasör adına dokununuz ve oynatma dosyasını değiştirmek için bir dosya adına dokununuz.

● Direksiyon düğmeleriyle kullanım

[⏮]/[⏭] düğmeleri

Parçaları değiştirin.

Hızlı ileri veya geri almak için basılı tutun. Oynatımı bu konumdan başlatmak için bırakın.

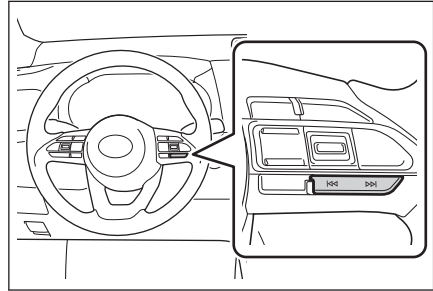

İlgili bilgiler

Ses ve medya ayarlarının değiştirilmesi(S. 81)

Her kaynağın sesinin ayarlanması(S. 85)

Bluetooth® cihazlarının ayarlanması(S. 88)

*1 : Rastgele ve tekrar çalma ayarlarının geçiş sırası cihaz modeline göre değişir.

Bluetooth® müzik çalma uyarıları

Bluetooth® müzik çalma hakkında aşağıdaki bilgilere özellikle dikkat edin.

BİLGİ

- Kullanımdan önce, cep telefonunun veya diğer Bluetooth® taşınabilir müzik çaların (bundan sonra taşınabilir cihaz olarak anılacaktır) multimedya sistemine kaydedilmesi gerekir.
- Taşınabilir cihazın modeline bağlı olarak bazı işlevlerin sınırlı olabileceğini unutmayınız.
- Apple CarPlay kablolu olarak bağlıyken bu işlev kullanılamaz.
- Kablosuz bir cihazla aynı anda kullanmak, her biri için iletişimi olumsuz etkileyebilir.
- Multimedya sistemi ayarlarında Wi-Fi® işlevi etkinleştirildiğinde, Bluetooth® müziğin sesi kesilebilir.

DİKKAT

- Güvenlik nedeniyle, sürücü sürüş sırasında taşınabilir cihazı kullanmamalıdır.
- Bluetooth® iletişimi için araç anteni multimedya sistemine yerleşik durumdadır. İmplant kalp pilleri, implante kardiyak resenkronizasyon tedavisi kalp pilleri veya implante kardiyoverter defibrilatörler dışında elektrikli tıbbi cihazlar kullanan kişiler, kullanımdan önce elektrik dalgalarının cihazları olumsuz etkileyip etkilemeyeceğini belirlemek için doktorlarına ve cihaz üreticisine danışmalıdır.

UYARI

- Taşınabilir cihazı araç içinde bırakmayın. Aracın içi ısınabilir, bu da taşınabilir cihazın arızalanmasına neden olabilir.
- Multimedya sisteminin yakınında taşınabilir cihazı kullanmayın. Çok yaklaştırmak sesin veya bağlantı kalitesinin bozulmasına neden olabilir.

İlgili bilgiler

[Wi-Fi® ayarlarının değiştirilmesi\(S. 86\)](#)

[Bluetooth®\(S. 247\)](#)

[Bluetooth® cihazları kullanım uyarıları\(S. 92\)](#)

[Multimedya sisteminden Bluetooth® cihazını kaydetme\(S. 95\)](#)

Miracast® uyumlu cihazların bağlanması

Miracast®'ı destekleyen Android akıllı telefonlar ve tabletler bağlanabilir.

Kullanılan bir cihazın Miracast®'ı destekleyip desteklemediğini belirlemek için kullanım kılavuzuna ve cihazla birlikte gelen diğer belgelere bakın.

- 1 **Ana menüden [🎵] ögesine dokunun.**
- 2 **Kaynaklar [ögesine dokunun].**
- 3 **[Miracast®] ögesine dokunun.**
- 4 **Bu, Miracast® uyumlu cihazları bağlanabilir hale getirir.**
 - Cihazın nasıl çalıştırılacağı hakkında ayrıntılı bilgi için cihazla birlikte verilen kullanım kılavuzuna bakın.
 - Bağlantı başarısız ekranı görüntüleniyorsa, bağlantı işlemini yeniden başlatın.
- 5 **Cihaz adını kontrol edin ve ardından [OK ögesine dokunun].**



İlgili bilgiler

Wi-Fi® ayarlarının değiştirilmesi (S. 86)

Miracast® oynatma

Multimedya sisteminde oynatma yoluyla akıllı telefon veya tableten müzik ve videonun keyfini çıkarabilirsiniz.

BİLGİ

- Miracast® ses seviyesi bağlı cihaza bağlı olarak farklılık gösterebilir.
- Wi-Fi® bağlantısı kesildiğinde ses kesilir.

Miracast® ile uyumlu bir cihaz bağlayın.

- 1 Ana menüden[🎵]ögesine dokununuz.
- 2 Kaynaklar[ögesine dokununuz].
- 3 [Miracast®] ögesine dokununuz.
- 4 Oynatılan Miracast® içeriğini gerektiği gibi çalıştırınız.

- Tam ekran görünümü sırasında çalışma

Çalışma düğmelerini görüntülemek için ekrana dokununuz.



[Çalışma] : Çalışma ekranını görüntüler.

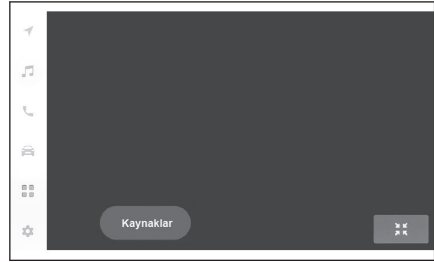

- Çalışma ekranından çalıştırma

Çalışma ekranını görüntülemek için tam ekran görüntüsü üzerinde[🗨️]ögesine dokununuz.

[⋮] : Ayarlanabilir öğeleri görüntüler.

[🗨️] : Tam ekran görünümüne geçer.

[Disconnect (Ayır)] : Miracast® bağlantısını kesin.

Ses kesilir.

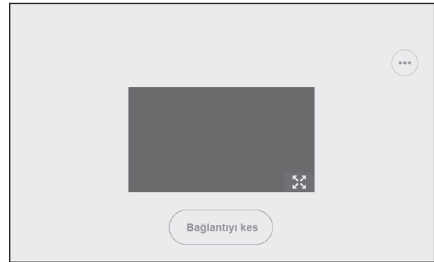

İlgili bilgiler

Ses ve medya ayarlarının değiştirilmesi(S. 81)

Ekran modunu değiştirme(S. 83)

Görüntü kalitesinin ayarlanması(S. 84)

Her kaynađın sesinin ayarlanması(S. 85)

Miracast® oynatma uyarıları

Miracast® oynatma hakkında aşağıdaki bilgilere özellikle dikkat edin.

BİLGİ

- Cihaz Wi-Fi® (P2P modu) üzerinden bağlanır.
- Miracast®, Wi-Fi Alliance®'in tescilli bir ticari markasıdır.
- Apple CarPlay kablosuz olarak bağlıyken bu işlev kullanılamaz.
- Performans çeşitli çevresel ve elektriksel faktörlere dayalı olarak değişebilir.
- Miracast®'in görüntülenen adları cihaza bağlı olarak değişir.
- Wi-Fi® ağ bağlantısı etkinken, Wi-Fi® ağ bağlantısı iletimiyle Miracast® iletişimi birbirini etkileyebilir. Bu, görüntü bozulmasına ve sesin kesilmesine neden olabilir.

DİKKAT

Sürüş sırasında akıllı telefon veya tablet bağlamayın veya çalıştırmayın.

UYARI

Akıllı telefonu veya tableti aracın içinde bırakmayın. Aracın içi ısınabilir, bu da akıllı telefonun veya tabletin arızalanmasına neden olabilir.

İlgili bilgiler

[Wi-Fi® ayarlarının değiştirilmesi\(S. 86\)](#)

[Wi-Fi® cihazları kullanım uyarıları\(S. 104\)](#)

6-1. Eller serbest aramaları kullanım uyarıları

- Eller serbest arama uyarıları..... **186**
Eller serbest aramada arıza olduğunda..... **190**

6-2. Direksiyon düğmeleriyle eller serbest aramaların yapılması

- Direksiyon düğmeleriyle kullanım **193**

6-3. Arama yapılması

- Arama geçmişinden arama yapılması **194**
Favoriler listesinden arama yapmak **195**
Kişiler üzerinden arama yapılması **196**
Tuş takımından arama yapılması **197**
Toyota yol yardımı servisini arama **198**
Bekleme veya duraklatma sinyali kullanarak arama yapmak **199**

6-4. Aramaların yanıtlanması

- Aramaları yanıtlama **200**
Aramaları reddetme **202**

6-5. Arama içi işlemler

- İşlemleri arama ekranından gerçekleştirme **203**
İkinci bir aramayı yanıtlama **205**
Devam eden bir arama sırasında başka bir kişiyi arama **206**
Konferans araması yapmak **207**
Aramaları sonlandırma **208**

6-6. Eller serbest aramalar için telefonların değiştirilmesi

- Eller serbest aramalar için telefonların değiştirilmesi **209**

6-7. Kişi verisinin düzenlenmesi

- Kişi verilerinin aktarılması **210**
Kişilere yeni kişi verileri ekleme **214**
Favorileri kaydetme **216**

6-8. Mesaj işlevinin kullanımı

- Mesaj işlevi kullanımına ilişkin uyarılar **217**
Mesaj işlevinden arama yapma **221**

Eller serbest arama uyarıları

Sistem tarafından doğrulanmış bir Bluetooth® cep telefonu (bundan böyle "cep telefonu" olarak belirtilir) bağlandığında, cep telefonunu doğrudan çalıştırmadan arama yapmak ve aranmak için telefon işlevi kullanılabilir. Buna eller serbest arama adı verilir.

Bir cep telefonunun sisteme bağlanabilmesi için multimedya sistemi özelliklerini desteklemesi gerekir. Ancak, cep telefonu modeline bağlı olarak bazı işlevlerin sınırlı olabileceğini unutmayın.

Apple CarPlay veya Android Auto'ya bağlıyken bile, koşullara bağlı olarak Apple CarPlay veya Android Auto için eller serbest telefon ekranı görüntülenmeyebilir.

BİLGİ

- Cep telefonunu eller serbest işleviyle kullanırken aşağıdaki uyarılara uyun.
 - Eller serbest aramanın kullanılabilmesi için bir cep telefonunun multimedya sistemine kaydedilmesi ve Bluetooth® ile bağlanması gerekir. Eller serbest aramayı kullanmak için önce bir cep telefonunu kaydedin.
 - Cep telefonunun Bluetooth® işlevini kullanabildiğinden emin olun.
 - Bluetooth® müzik çalma sırasında arama yapmaya veya yanıtlamaya çalışıyorsanız, ekran görüntüsü ve çevir sesi ya da zil sesi gecikebilir.
- Multimedya sisteminin tüm Bluetooth® cihazlarıyla çalışması garanti edilmez. Cep telefonu modeline bağlı olarak aşağıdaki sorunlar oluşabilir.
 - Güç düğmesi eller serbest arama sırasında kullanıldığında, aramanın bağlantısı kesilebilir.
 - Arama ekranı görüntülenmeyebilir veya karşı taraf telefona yanıt vermeden önce arama ekranı görüntülenebilir.
 - Numaralar arama ekranındaki sayısal tuş takımı kullanılarak girilse bile, cep telefonu hizmet sağlayıcısına bağlı olarak ton sinyali iletilmeyebilir.
 - Numara çevirdikten sonra, cep telefonunda işlem yapmak gerekebilir.
- Eller serbest arama aşağıdaki durumlarda kullanılamayabilir.
 - Arama alanının dışındayken
 - Giden aramalar kısıtlandığında (örneğin, hatlar sıkışık olduğunda)
 - Acil aramalar sırasında
 - Kişi verileri cep telefonundan aktarılırken
 - Cep telefonu için arama kilidi açıldığında
 - Cep telefonu kullanımdayken (örneğin, veri aktarırken)
 - Cep telefonu arızalandığında
 - Cep telefonu bağlı olmadığında
 - Cep telefonunun pili zayıfladığında
 - Cep telefonu kapatıldığında
 - Ayarlar cep telefonunun eller serbest aramalar için kullanılmasını engellediğinde

- Multimedya sistemi ile veri iletişiminden veya kişi aktarımından eller serbest aramaya geçerken. (Geçiş yaparken, multimedya sistemi için Bluetooth® bağlantı durumu görüntülenmez)
- Cep telefonunun kendisi başka bir nedenle kullanılmadığında
- Eller serbest arama ve Wi-Fi® işlevi (Wi-Fi® veya Miracast®) aynı anda kullanılıyorsa, cep telefonunun Bluetooth® bağlantısı kesilebilir.

⚠ DİKKAT

- Sürücü, mobil cihazları yalnızca eller serbest modunda çalıştırmalıdır. Bu uyarıya uyulmaması, yaralanmaya veya ölüme neden olabilecek şekilde sürücünün dikkatinin dağılmasına neden olur.
- Aracın güvenli kullanımından yalnızca sürücü sorumludur.
- İmplant edilmiş kalp pilleri, kalp ritmi düzenleyici piller veya implante kalp defibrilatörleri olan kişiler, Bluetooth® antenleri ile aralarında makul bir mesafe bırakmalıdırlar. Radyo dalgaları bu tip cihazların çalışmasını etkileyebilir.
- Bluetooth® cihazlarını kullanmadan önce implante edilmiş kalp pilleri, kardiyak senkronizasyon tedavisi kalp pilleri veya implante kalp defibrilatörleri dışında elektrikli tıbbi cihaz kullanan kişiler, tıbbi cihaz üreticisine danışarak radyo dalgalarının cihazın çalışması üzerindeki etkisi hakkında bilgi almalıdır. Radyo dalgaları, bu gibi tıbbi cihazların çalışması üzerinde beklenmedik etkiler yaratabilir.

⚠ UYARI

Telefonunuzu araçta bırakmayın. Aracın içi ısınabilir, bu da cep telefonunun arızalanmasına neden olabilir.

İlgili bilgiler

[Bluetooth® cihazları kullanım uyarıları\(S. 92\)](#)

[Bluetooth® özellikleri ve uyumlu profilleri\(S. 94\)](#)

[Multimedya sisteminden Bluetooth® cihazını kaydetme\(S. 95\)](#)

Arama sesi için uyarılar

Eller serbest aramada, aracın dahili mikrofonu konuşmak için kullanılabilir. Eller serbest arama yaparken aşağıdaki bilgilere özellikle dikkat edin.

6-1. Eller serbest aramaları kullanım uyarıları

- Aramaları yanıtlarken veya aramalar sırasında konuşurken ses, ön koltukların her iki tarafındaki hoparlörlerden çıkar.
- Eller serbest sistemden bir ses veya zil sesi çıktığında müzik kesilir.

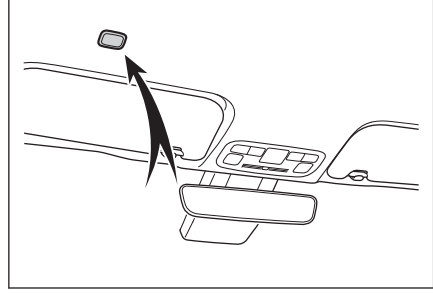

BİLGİ

- Aramalar sırasında, telefonda karşı tarafla sırayla konuşun. Her iki taraf da aynı anda konuşursa, karşı tarafın ne dediğini duymak zor olabilir.
- Yanıtlayanın sesi çok yüksekse, karşı tarafın sesi aracın dışında duyulabilir veya yankılar gelebilir.
- Yüksek sesle anlaşılır konuşun.
- Aşağıdaki durumlarda, karşı tarafın sesinizi duyması zor olabilir.
 - Düzgün olmayan bir yolda araç kullanıldığında.
 - Yüksek hızlarda sürüş yaparken.
 - Tavan veya camlar açıkken.
 - Klima çıkışları mikrofona doğrultulduğunda.
 - Klima fanının gürültüsü yüksek düzeydeyken.
 - Cep telefonunuzu mikrofona yaklaştırın
- Kullanılan telefon veya ağa bağlı olarak ses kalitesi (parazit veya eko gibi) üzerinde olumsuz bir etki olabilir.
- Başka Bluetooth® cihazları aynı anda bağlanırsa, eller serbest sistem sesinde parazit oluşabilir.
- Multimedya sistemi Wi-Fi® işlevini (Wi-Fi® veya Miracast®) kullanacak şekilde ayarlanmışsa, eller serbest sistemi sesinde parazit oluşabilir.
- Cep telefonu ile multimedya sistemi hoparlör ses seviyesi/zil sesi seviyesi senkronize edilebilir. Cep telefonu modeline dayalı olarak, hoparlör sesi seviyesi/zil sesi seviyesi multimedya sistemiyle senkronize edilemez.

UYARI

Mikrofona dokunmayın veya keskin nesnelere sokmayın. Aksi takdirde arızaya neden olabilirsiniz.

Aracı satarken veya hurdaya çıkarırken alınacak önlemler

Eller serbest sistemini kullanırken pek çok kişisel veri kaydedilir. Aracı satmadan veya hurdaya çıkarmadan önce tüm bilgileri silmeyi unutmayın.

Tüm bilgileri sıfırladıktan sonra, multimedya sistemindeki tüm veriler silinir ve fabrika ayarına döndürülür. Sıfırlama öncesi duruma döndürülemez.

İlgili bilgiler

Güvenlik ayarlarının deęiştirilmesi(S. 63)

6-1. Eller serbest aramaları kullanım uyarıları

Eller serbest aramada arıza olduğunda

Aşağıdaki belirtilerden herhangi birini fark ederseniz, olası nedenler ve çözümler için aşağıdaki tabloya bakın ve belirtiyi yeniden kontrol edin.

■ Eller serbest aramaların kullanımı

Belirti	Olası neden	Çözüm
Eller serbest aramalar kullanılamıyor	Cep telefonunuz Bluetooth®'u desteklemiyor.	Multimedya sisteminde çalışması onaylanan belirli cihazların bir listesi için, yetkili bir Toyota bayisine veya Toyota yetkili servisine ya da yetkin ve donanımlı bir profesyonelle başvurun.
	Cep telefonu sürümünüz Bluetooth® ile uyumlu değil.	Bluetooth® Core Özellikleri Ver 5.0 veya üstüyle uyumlu bir cep telefonu kullanın.

■ Cep telefonu kaydı ve bağlantısı

Belirti	Olası neden	Çözüm
Cep telefonunuz kaydedilemiyor	Cep telefonu kayıt işlemi tamamlanmamış.	Cep telefonunuzda gösterildiğinde kimlik doğrulama düğmesini seçin ve kayıt işlemine devam edin.
	Cep telefonunda veya multimedya sisteminde kayıt bilgileri bulunmakta.	Kayıt bilgilerini hem multimedya sisteminden hem de cep telefonundan sildikten sonra kayıt işlemini yeniden yapın.
Bluetooth® üzerinden bağlanamıyor	Kullanılacak telefon dışında bir cep telefonu zaten Bluetooth® üzerinden bağlı.	Multimedya sisteminden Bluetooth® ile kullanmak için cep telefonunu manuel olarak bağlayın.
	Cep telefonunun Bluetooth® işlevi etkinleştirilmemiştir.	Güç düğmesi ACC veya ON (Açık) konumundayken, cep telefonunda Bluetooth® işlevini etkinleştirin.
	Cep telefonu kayıt bilgileri silinmiş.	Kayıt bilgilerini hem multimedya sisteminden hem de cep telefonundan sildikten sonra kayıt işlemini yapın.

■ Arama yapma veya aramaları yanıtlama

Belirti	Olası neden	Çözüm
Arama yapılamıyor veya yanıtlanamıyor	Hizmet alanının dışında	Aracı hizmetin kapsama alanına götürün.
	Cep telefonu için arama kısıtlaması (arama kilidi) açık.	Cep telefonu için arama kısıtlamasını (arama kilidi) kapatın.

■ Kişiler

Belirti	Olası neden	Çözüm
Kişi verileri aktarılamıyor veya otomatik olarak aktarılamıyor	Cep telefonu profili kişi verilerinin aktarılmasını desteklemiyor.	Multimedya sisteminde çalışması onaylanan belirli cihazların bir listesi için, yetkili bir Toyota bayisine veya Toyota yetkili servisine ya da yetkin ve donanımlı bir profesyonele başvurun.
	[Kişileri senkronize et] seçeneği multimedya sisteminin Bluetooth® ayarlarında kapalı olarak ayarlı.	Kişileri senkronize et [seçeneğini] multimedya sistemindeki Bluetooth® ayarlarında açık olarak ayarlayın.
	Cep telefonu kişileri aktarmak için onay bekliyor.	Cep telefonunda kişileri aktarım onayı düğmesini seçin.
Cep telefonunda bir onay teyit ekranı görüntülenir	Cep telefonunuz daima izin ver olarak ayarlanmamış.	Cep telefonunu daima zaman izin ver olarak ayarlayın.
Kişi verileri başka bir yere kayıtlı	Kişiler cep telefonuna kayıtlı değil.	Lütfen kişileri cep telefonuna kaydedin.
Kişi verileri düzenlenemiyor	[Kişileri senkronize et] seçeneği multimedya sisteminin Bluetooth® ayarlarında açık olarak ayarlı.	Kişileri senkronize et [seçeneğini] multimedya sisteminin Bluetooth® ayarlarında kapalı olarak ayarlayın.

■ Bluetooth® mesaj işlevini kullanırken

Belirti	Olası neden	Çözüm
Mesajlar görüntülenemiyor.	Cep telefonunda mesaj aktarımı etkinleşmiş değildir.	Cep telefonunda mesaj aktarımını etkinleştirin (telefonda mesaj aktarımını onaylayın).
Yeni mesaj bildirimleri gösterilmiyor.	Cep telefonunda otomatik mesaj aktarımı etkin değildir.	Cep telefonundan otomatik aktarım işlevini etkinleştirin.

■ Diğer koşullar

Belirti	Olası neden	Çözüm
Olası çözümler uygulandıktan sonra belirtiler düzelmezse.	Cep telefonu ve multimedya sistemi birbirinden çok uzakta.	Cep telefonu ve multimedya sistemini birbirine yaklaştırın.

6-1. Eller serbest aramaları kullanım uyarıları

Belirti	Olası neden	Çözüm
Olası çözümler uygulandıktan sonra belirtiler düzelmezse.	Elektromanyetik parazit üretilmekte.	Wi-Fi® cihazları gibi elektromanyetik dalgalar oluşturabilecek tüm cihazları kapatın.
		Multimedya sistemindeki Wi-Fi® ayarını kapalı olarak ayarlayın.
	Bunun nedeni cep telefonudur.	Cep telefonunu kapatın ve pilini çıkarın.
		Cep telefonunun Bluetooth® bağlantısını kapalıdan açık konuma alın.
		Cep telefonunun Wi-Fi® bağlantısını kapatın.
		Cep telefonunda çalışan tüm güvenlik yazılımlarını veya arka plan uygulamalarını durdurun.
		Kullanmadan önce cep telefonunda kurulu uygulamaların sağlayıcısını ve çalışma durumunu dikkatlice onayladığınızdan emin olun.

BİLGİ

Daha fazla bilgi için cep telefonu ile birlikte verilen kullanım kılavuzuna bakın.

İlgili bilgiler

[Multimedya sisteminden Bluetooth® cihazını kaydetme\(S. 95\)](#)

[Kayıtlı bir Bluetooth® cihazının silinmesi\(S. 98\)](#)

[Bluetooth® cihazlarının ayarlanması\(S. 88\)](#)

[Wi-Fi® bağlantısının kesilmesi\(S. 107\)](#)

Direksiyon düğmeleriyle kullanım

Arama yanıtı ve arama yapma gibi bazı eller serbest arama işlevleri, direksiyon düğmelerinden kullanılabilir.

● Düğmeleri gerektiği gibi kullanın.

[] düğmesi

- Arama yapılamazken, geçmiş ekranını görüntüler.
- Telefonla aramalar, telefon ekranında [] gösterildiğinde yapılabilir.
- Arama yaparken veya arama sırasında aramayı sonlandırır.
- Bir aramayı yanıtlarken veya arama bekleme sırasında aramayı yanıtlar.

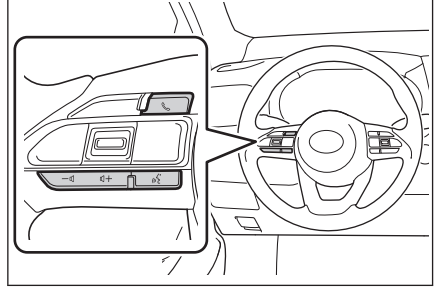

[] düğmesi

Zil sesi veya alıcı ses seviyesini ayarlar.



Kesintisiz ayarlamak için basılı tutun.

[] düğmesi

Aramalar sesli komut kullanılarak yapılabilir.

Sesli komutu bitirmek için konuşma düğmesini basılı tutun.

BİLGİ

- Apple CarPlay veya Android Auto bağlıyken, [] öğesine basarak multimedya sisteminde Apple CarPlay veya Android Auto telefon ekranını görüntüleyin.
- Apple CarPlay ve eller serbest bir telefon bağlıyken, [] öğesine basarak Apple CarPlay veya multimedya sistemi telefon ekranını görüntüleyin. En son kullanılan işleve öncelik verilir. İkisi de kullanılmamışsa, birincil cihaza öncelik verilir.*¹
- Android Auto ve eller serbest bir telefon bağlıyken, [] öğesine basarak multimedya sistemi telefon ekranını görüntüleyin.*¹
- Bir arama geldiğinde, cep telefonu (eller serbest telefon, Apple CarPlay veya Android Auto) için gelen arama ekranı görüntülenir.*¹

İlgili bilgiler

Apple CarPlay ve Android Auto'nun kullanımına ilişkin uyarılar(S. 109)
Sesli kontrolün başlatılması(S. 37)

*1: Bu işlev bazı ülkelerde veya bölgelerde kullanılmaz.

Arama geçmişinden arama yapılması

Arama geçmişine giden veya gelen arama olarak kaydedilmiş telefon numaraları aranabilir.

- 1 Ana menüden[📞]ögesine dokununuz.
- 2 Son Kullanılanlar[ögesine dokununuz].
- 3 Kişiyi seçin.
Kişiyi kayıtlı olmayan telefon numaraları oldukları gibi görüntülenecektir.
- 4 İstedığınız telefon numarasına dokununuz.

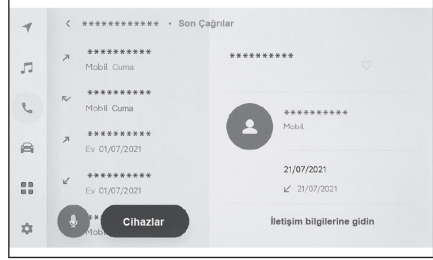

📄 BİLGİ

- Arama geçmişindeki en son 100 giriş gösterilir. Arama geçmişi 100 girişi aşarsa, geçmiş kayıtlar en eskisinden başlayarak otomatik olarak silinir.
- Giden arama geçmişi, koşullara bağlı olarak aşağıdaki gibi kaydedilir.
 - Arama, kişilerde kayıtlı bir telefon numarasına veya multimedya sistemine yapıldıysa, varsa ad ve resim verileri de kaydedilir.
 - Aynı telefon numarasına birden fazla arama yapıldığında, kişinin adından sonra arama sayısı görüntülenecektir.
- Gelen arama geçmişi, koşullara bağlı olarak aşağıdaki gibi kaydedilir.
 - Arama, kişilerde kayıtlı bir telefon numarasından alındıysa, varsa ad ve resim verileri de kaydedilir.
 - Aynı telefon numarasından birden fazla arama alındıysa, tümü kaydedilir.
 - Cevapsız aramalar ve reddedilen aramalar da kaydedilir.
 - Karşı taraf, arayan kimliğini desteklemiyorsa, arama "**Bilinmiyor**" olarak kaydedilir.
- Beklemeye alınan aramalar da arama geçmişine kaydedilir.
- Cep telefonunun modeline bağlı olarak uluslararası aramalar yapmak mümkün olmayabilir.

Favoriler listesinden arama yapmak

Kişilerinizi favorilerinize ekleyerek favoriler listenizden arama yapın.

- 1 Ana menüden[📞]ögesine dokununuz.
- 2 Favoriler[📞]ögesine dokununuz.
- 3 Favoriler listenizden aramak istediğiniz kişiyi seçin.
- 4 İsteddiğiniz telefon numarasına dokununuz.

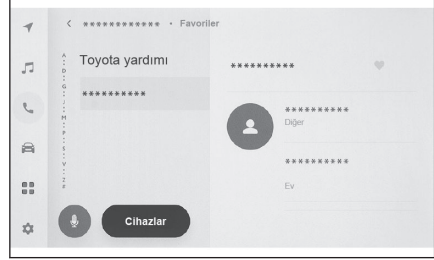

BİLGİ

- Kişileri senkronize et[seçeneği]AÇIK iken, cep telefonu favorileri otomatik olarak multimedya sistemine aktarılır.
- Cep telefonu modeline bağlı olarak, favoriler aktarılamaz.
- Favori verileri, multimedya sistemindeki kişilere kayıtlı verilerden de kaydedilebilir.

İlgili bilgiler

[Bluetooth® cihazlarının ayarlanması\(S. 88\)](#)

[Kişi verilerinin aktarılması\(S. 210\)](#)

Kişiler üzerinden arama yapılması

Multimedya sistemine kayıtlı kişilerden arama yapılabilir.

- 1 Ana menüden[📞]ögesine dokunun.
- 2 Kişiler[ögesine dokunun].
- 3 Bir kişi seçin.
- 4 İstedığınız telefon numarasına dokunun.

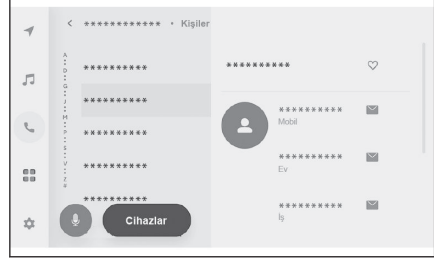

BİLGİ

- Eğer[Kişileri senkronize et]ekranda görüntülenirse, buna dokunmak cep telefonunun kişi verilerini multimedya sistemine aktarır.
- Hiçbir kişi verisi kaydedilmemişse, kişi verilerinin multimedya sistemine aktarılması veya eklenmesi gerekir.
- Bağlanan eller serbest telefonun kişi verileri multimedya sisteminde görüntülenir. 2 telefon bağlantısı sırasında eller serbest telefon açıldığında, kişi verileri de değişir.*1

İlgili bilgiler

[Kişilere yeni kişi verileri ekleme\(S. 214\)](#)

[Kişi verilerinin aktarılması\(S. 210\)](#)

*1 : Bu işlev bazı ülkelerde veya bölgelerde kullanılmaz.

Tuş takımından arama yapılması

Arama yapmak için tuş takımına telefon numarasını girin.

- 1 Ana menüden[📞]ögesine dokununuz.
- 2 Tuş takımı[ögesine dokununuz].
- 3 Telefon numarasını girin.
- 4 Ekranada[📞]ögesine dokununuz ya da direksiyondaki [📞] düğmesine basın.

Aramalar, menüde görüntülenen bir kişiye dokunarak da yapılabilir.

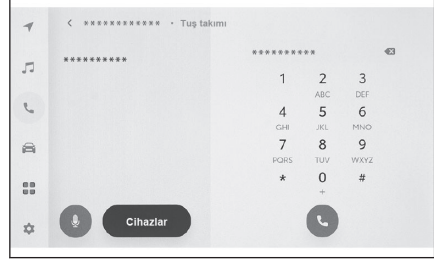

BİLGİ

Cep telefonu modeline bağlı olarak, cep telefonunda ek işlemler yapmak gerekebilir.

İlgili bilgiler

[Direksiyon düğmeleriyle kullanım\(S. 193\)](#)

6-3. Arama yapılması

Toyota yol yardımı servisini arama*1

Toyota yol yardımı servisi favoriler listesinden aranabilir. Arama, Toyota yol yardımı servisinin kullanımını destekleyen bir ülkeden yapılmalıdır. Bu işlevi kullanabilmek için ülkenin kayıtlı olması gerekir.

- 1 Ana menüden[📞]ögesine dokununuz.
- 2 Favoriler[📞]ögesine dokununuz.
- 3 Favoriler listesinde[Toyota yardımı]ögesine dokununuz.
- 4 Telefon numarasına dokununuz.



Toyota yardımına ülkeyi kaydetmek

Toyota yol yardımı hizmetini kullanabilmek için ülkenin Toyota yardımına kayıtlı olması gerekir.

- 1 Ana menüden[📞]ögesine dokununuz.
- 2 Favoriler[📞]ögesine dokununuz.
- 3 Favoriler listesinde[Toyota yardımı]ögesine dokununuz.
- 4 Bir ülke seçin[📞]ögesine dokununuz.
- 5 Ülkeyi seçin.
- 6 Ardından[OK] ögesine dokununuz.

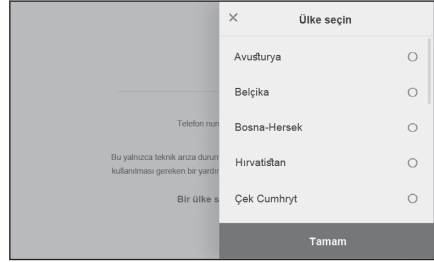

*1 : Bu işlev bazı ülkelerde veya bölgelerde kullanılmaz.

Bekleme veya duraklatma sinyali kullanarak arama yapmak

Bekleme (w) veya duraklatma (p) sinyallerini içeren numaralar aranabilir. Bekleme (w) veya duraklatma (p) sinyalini takip eden numaraların iletimi yaklaşık 2 saniye süreyle askıya alınır veya durdurulur.

- Bekleme (w) sinyali numaranın iletimini askıya alır. İletim, bir sonraki bekleme (w) sinyaline kadar kullanıcı tarafından yapılan bir işlemde sonra devam eder. Bir duraklatma (p) sinyali yarı yolda dahil edildiğinde, iletim aşağıdaki numarayı göndermeden önce 2 saniye durur.
- Bir duraklatma (p) sinyali, numaranın iletimini yaklaşık 2 saniye durdurur.

- 1 Ana menüden [📞] ögesine dokunun.
- 2 Kişiler [👤] ögesine dokunun.
- 3 Kişiyi seçin.
- 4 Bir bekleme (; veya w) veya duraklatma (, veya p) sinyali içeren telefon numarasını seçin.
- 5 Telefon numarası bir bekleme

(w) sinyali içeriyorsa [☰] ögesine dokunun.

Ekranında [↶] seçeneğine dokunulduğunda, bekleme (w) sinyali tarafından askıya alınan numara, bir sonraki bekleme (w) sinyaline kadar iletmeye devam eder. Bir duraklatma (p) sinyali yarı yolda dahil edildiğinde, iletim aşağıdaki numarayı göndermeden önce 2 saniye durur.





📄 BİLGİ

- Cep telefonunun modeline bağlı olarak, cep telefonu ekranında bekleme noktalı virgül (;) ve duraklatma sinyali ise virgül (,) olarak görüntülenebilir.
- Bu işlem uluslararası aramalar yapmak için kullanılır.
- Ayırma sesleri, telesekreter ya da banka telefon servisi gibi telefon tabanlı bir servisin otomatik çalışması istendiğinde kullanılabilir. Kişi listesine bekleme(w) veya duraklatma(p) sinyalleri içeren bir telefon numarası kaydedilebilir.

Aramaları yanıtlama

Bir arama geldiğinde, bir zil sesi çalar ve gelen arama ekranı veya gelen arama bildirimi görüntülenir. Sesli kontrol sistemi ayarı açıkken, arama geldiğinde sesli kontrol sistemi başlayacaktır.*1

● Aşağıdakilerden birini yaparak aramayı yanıtlayın.

- Ekranda[]ögesine dokununuz.
- Direksiyon üzerindeki [] tuşuna basın.

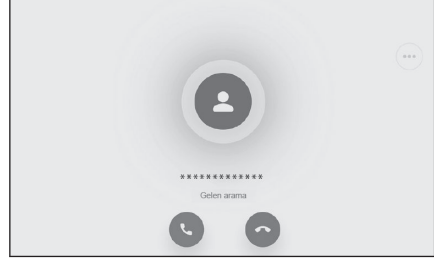

BİLGİ

- Arka görüş sistemi ekranı görüntülenirken gelen arama ekranı görüntülenmez. Gelen arama bildirimi yalnızca zil sesiyle sağlanır.
- Gelen bir arama sırasında, eller serbest aramadan gelenler dışındaki tüm sesler sessize alınır. Ancak, eller serbest aramadan daha yüksek önceliğe sahip sesli yönlendirme sessize alınmaz.
- Multimedya sisteminde cep telefonu zil sesi ayarlanmış olsa bile, multimedya sistemi cep telefonu ayarlarına bağlı olarak farklı bir zil sesi verebilir.
- Sürüş modu gibi cep telefonu ayarlarına bağlı olarak, aramaları alamayabilirsiniz.
- Cep telefonu modeline bağlı olarak, aşağıdakiler oluşabilir.
 - Zil sesi hem araç hoparlörlerinden hem de cep telefonundan duyulabilir.
 - Bir arama aldığınızda, arayanın telefon numarası görüntülenmeyebilir.
 - Doğrudan cep telefonu kullanılarak bir arama alındıysa veya cep telefonu aramaları otomatik olarak yanıtlayacak şekilde ayarlanmışsa, arama cep telefonunda kalabilir.
 - Cep telefonu veri iletirken gelen bir arama varsa, gelen arama ekranı multimedya sisteminde görüntülenmeyebilir ve zil sesi gelmeyebilir.
- Cep telefonu otomatik kişi veri aktarımını (PBAP) destekliyor, kişilerdeki görüntü verileri aktarılmış ve[Kişi resimlerini görüntüle]açık olarak ayarlanırsa, bir arama alındığında kişinin resmi telefon numarasının yanında gösterilir.
- Multimedya sistemindeki zil sesi ayarı, cep telefonu zil sesi dışında bir şey ayarlanmışsa, cep telefonu sessiz (titreşim) moduna alınmış veya zil sesi silinmiş olsa bile, multimedya sistemine kaydedilmiş zil sesi duyulur.
- Cep telefonu ayarlarında reddedilmeye ayarlanmış bir telefon numarasından arama geldiğinde arama reddedilir.

İlgili bilgiler

[Sesli kontrol ayarlarını değiştirme\(S. 60\)](#)

[Direksiyon düğmeleriyle kullanım\(S. 193\)](#)

*1 : Bu işlev bazı dillerde kullanılmaz.

Sistemi sesli kontrol ile çalıştırma(S. 35)

Bluetooth® cihazlarının ayarlanması(S. 88)

Aramaları reddetme

Multimedya sisteminde, aramalar çeşitli yöntemler kullanılarak reddedilebilir.

● **Arama geldiğinde, aramayı reddetmek için aşağıdaki işlemlerden birini gerçekleştirin.**

- Şu öğeye dokunun:[- Cep telefonunu doğrudan kullanın.
- Sesli kontrol sistemiyle aramayı reddetmek için sesli komut verin.

BİLGİ

Cep telefonu ayarlarında reddedilmeye ayarlanmış bir telefon numarasından arama geldiğinde arama reddedilir.

İlgili bilgiler

[Direksiyon düğmeleriyle kullanım\(S. 193\)](#)

[Sistemi sesli kontrol ile çalıştırma\(S. 35\)](#)

İşlemleri arama ekranından gerçekleştirme

Arama sırasında, arama ekranından çeşitli işlemler gerçekleştirilebilir.

[🔇] : Aramadaki karşı tarafın konuşmanızı duymaması için ses iletimini kapatır. Ses kapalıyken düğme maviye döner.

Devre dışı bırakmak için düğmeye tekrar dokunun.

● Karşı tarafın ne dediğini duyabilirsiniz.

[☰] : Tuş takımı ekranını görüntüler. Tuş takımı ekranı görüntülenirken arama ekranı küçük olarak görüntülenir.

[🔒] : Arama sırasında telefonu kapatın.

[👤] : Başka bir kişiyi aramak için alt menüde kişi listesini görüntüleyin.

● Arama sırasında telefon numarasına dokunarak başka bir kişiyi arayabilirsiniz.

[📞] : Cep telefonu ve multimedya sistemi arasında bir aramanın değiştirilmesine izin verir. Cep telefonu araması sırasında düğme maviye döner.

[⏸] : Bekleyen aramayı iptal edin. Yalnızca beklemede görüntülenir.

[⏴] : Arama ekranını küçültün.

[⏵] : Arama ekranını ana alanda görüntüleyin.

[⋮] : Seçenek ekranını görüntüler.

Aşağıdaki işlemler seçenek ekranında yapılabilir.

● [İlet] : İletim ses seviyesini ayarlar.

İletim ses seviyesinin değiştirilmesi ses kalitesinin bozulmasına neden olabilir.

● [Navigasyon] : Telefon görüşmesi sırasında navigasyon sistemi sesli yönlendirmesini kesmek için açın veya kapatın.

● [Beklemede] : Aramayı geçici olarak beklemeye alır.

Kapat[Beklemede]seçeneğini kapatarak devre dışı bırakın.

Cep telefonu modeline bağlı olarak, aramaları beklemeye almak mümkün olmayabilir.

● [X] : Arama ekranına döner. Bir arama beklemeyken arama ekranına dönülürse, seçenek ekranı tekrar görüntülenerek bekletilen arama sürdürülebilir.

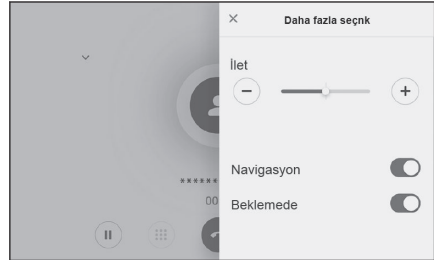
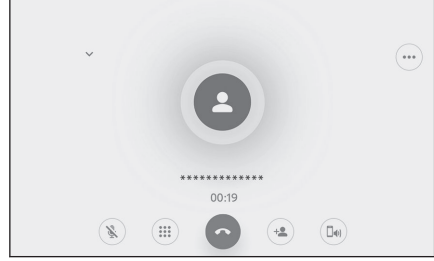

BİLGİ

- Multimedya sisteminin durumuna bağlı olarak, arama ekranı küçültülebilir veya görüntülenmeyebilir.
- Cep telefonu modeline bağlı olarak aramaların değiştirilmesi mümkün olmayabilir.
- Sürüş sırasında aramalar eller serbest sisteminden cep telefonuna geçirilemez. Cep telefonu modeline bağlı olarak aramaların değiştirilmesi mümkün olmayabilir.
- Konuştuğunuz cep telefonu multimedya sistemine eller serbest telefon olarak bağlıysa arama ekranı görüntülenir. Cep telefonunun modeline bağlı olarak, arama cep telefonunda devam eder veya multimedya sisteminde bir aramaya geçilir.
- Eller serbest bir telefonla bir arama sırasında güç düğmesini çalıştırırsanız, cep telefonu modeline bağlı olarak arama kesilebilir veya cep telefonunda devam edilebilir. Cep telefonunuzda devam etmek istiyorsanız, cep telefonunuzu çalıştırmamız gerekebilir.

İlgili bilgiler

[Direksiyon düğmeleriyle kullanım\(S. 193\)](#)

[Ses ve medya ayarlarının değiştirilmesi\(S. 81\)](#)

İkinci bir aramayı yanıtlama

Devam eden bir arama sırasında başka bir taraftan ikinci bir arama alırsanız, her iki aramayı da yanıtlamak için arama bekleme kullanılabilir. İkinci bir arama alındığında, ekranın üst kısmında bir gelen arama bildirimi görüntülenir.

BİLGİ

- Cep telefonu servis sağlayıcınızla bir arama bekleme sözleşmeniz olmalıdır.
- Cep telefonunuz HFP Sür. 1.5 veya sonraki sürümleri desteklemiyorsa, arama bekleme özelliği kullanılamaz.
- Cep telefonu modeli ve abonelik ayrıntılarına bağlı olarak, bu işlevi kullanmak mümkün olmayabilir.

- **İkinci bir arama alındığında, ekran üzerindeki [📞] ögesine dokunun ya da direksiyondaki [📞] düğmesine basın.**

İkinci aramayı yanıtlamak önceki aramayı beklemeye alır.

Aramaları değiştir[ögesine her dokunulduğunda]arayan kişi değiştirilir

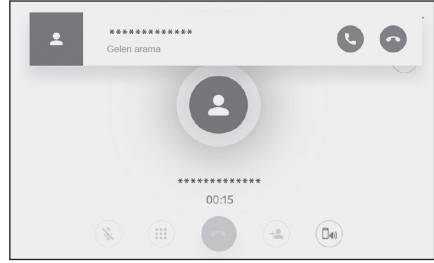

İlgili bilgiler

[Direksiyon düğmeleriyle kullanım\(S. 193\)](#)

İkinci aramaları reddetme

Başka bir arama sırasında ikinci bir arama geldiğinde, bekleyen arama reddedilebilir.

İkinci bir arama alındığında[📞] ögesine dokunun.

BİLGİ

Cep telefonu modeline bağlı olarak, her iki arama da kesilebilir. Cep telefonuyla birlikte verilen kullanım kılavuzuna bakın.

İlgili bilgiler

[Direksiyon düğmeleriyle kullanım\(S. 193\)](#)

Devam eden bir arama sırasında başka bir kişiyi arama

Devam eden bir arama sırasında yeni bir kişiyi arayabilirsiniz.

- 1 Arama ekranından[]ögesine dokununuz.**
- 2 Kişiyi seçin.**
- 3 Telefon numarasını seçin.**

Bu işlev, bir arama sırasında karşı tarafı beklemeye alır.

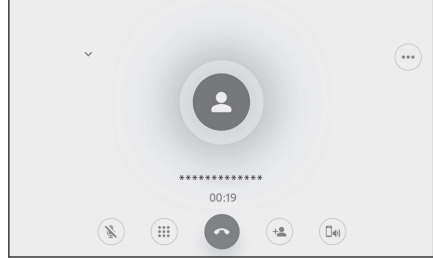

BİLGİ

- Cep telefonu servis sağlayıcınızla bir arama bekletme sözleşmeniz olmalıdır.
- Cep telefonunuz HFP Ver. 1.5 veya sonraki sürümleri desteklemiyorsa, arama bekletme özelliği kullanılamaz.
- Cep telefonu modeli ve abonelik ayrıntılarına bağlı olarak, bu işlevi kullanmak mümkün olmayabilir.

Konferans araması yapmak

Bir arama beklemedeyken başka bir kişiyle konuşurken beklemedeki kişiyi ekleyin.

● **Üçüncü bir tarafla devam eden bir arama sırasında [Aramaları birleştir]öğesine dokunun.**

Beklemedeki aramalar beklemeden çıkarılır ve bir konferans aramasına geçilir.



BİLGİ

- Cep telefonu hizmet sağlayıcısından konferans aramaları için abonelik satın alınması gerekebilir.
- Cep telefonu modeli ve abonelik ayrıntılarına bağlı olarak, bu işlevi kullanmak mümkün olmayabilir.
- Konferans araması sona erdiğinde, konferans aramasındaki tüm üyeleriyle arama sona erer.

Aramaları sonlandırma

Eller serbest aramayı sonlandırmak için çeşitli yöntemler mevcuttur.

● **Arama sırasında aşağıdaki işlemlerden herhangi birini yapın.**

- Direksiyon üzerindeki [] düğmesine basın.
Düğme basılı tutulursa, beklemedeki aramalar da dahil olmak üzere tüm aramalar sona erer.
- Bir arama yaparken veya arama ekranındayken [] ögesine dokununuz.
- Aramayı sonlandırmak için cep telefonunu çalıştırın.

İlgili bilgiler

[Direksiyon düğmeleriyle kullanım\(S. 193\)](#)

Eller serbest aramalar için telefonların değiştirilmesi*1

İki cep telefonu eller serbest telefon olarak bağlıysa, her cep telefonu kullanılabilir. Eller serbest sistemi, cep telefonları arasında geçiş yapmayı mümkün kılar. Eller serbest telefon ekranı, kişiler ve geçmiş gibi seçili cep telefonu verilerini görüntüler. Gelen aramalar gibi işlevler seçilmemiş cep telefonuyla da kullanılabilir.

İki cep telefonunu eller serbest telefon olarak bağlamak için bir sürücü kaydetmek ve ayarlamak gerekir.

1 **Ana menüden[📞]ögesine dokunun.**

2 **Cihazlar[ögesine dokunun].**

3 **Kullanmak istediğiniz cep telefonunu seçin.**

Aramada olan, arama alan veya arama yapan bir cep telefonu seçilemez.

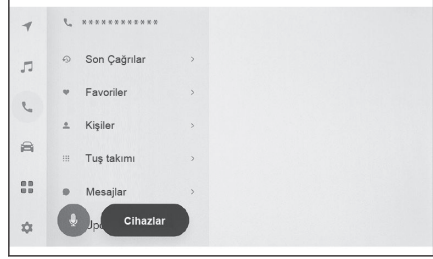

BİLGİ

- Eller serbest telefon ekranı dışındaki bir ekrandan arama yapıyorsanız, arama birincil cihaz olarak konulur.
- Cihazlardan birini kullanarak eller serbest arama yapıyorsanız, diğer cihazdan arama yapılamaz.
- Eller serbest telefonlardan herhangi biri tarafından eller serbest arama yapıldığında ve gelen bir arama başka bir eller serbest telefon tarafından yanıtlandığında, ilk aramanın bağlantısı kesilir.
- Seçili olmayan cep telefonunda aşağıdaki işlevler de mevcuttur.
 - Telefon gelen arama işlevi
 - Mesaj alma ve gönderme işlevleri (bir mesaj alırken)
- Cep telefonu değiştirilse bile birincil cihaz mutlaka değiştirilmez.

İlgili bilgiler

[Bir kullanıcı profili kaydetme\(S. 46\)](#)

[Bir kullanıcı profilini değiştirme ve kaydetme\(S. 53\)](#)

[Bluetooth® cihazının birincil cihaz olarak ayarlanması\(S. 102\)](#)

*1 : Bu işlev bazı ülkelerde veya bölgelerde kullanılmaz.

Kişi verilerinin aktarılması

Bağlı her cep telefonu için en fazla 5.000 kişi kaydedilebilir. Yalnızca bağlı cep telefonuyla alakalı kişiler görüntülenebilir. Kişilerde, her kişi için en fazla 4 telefon numarası kaydedilebilir. Kişiler, bağlı olan her telefon için yönetilir.

Bu işlem yalnızca manuel kişi verisi aktarımını (OPP) veya otomatik kişi verisi aktarımını (PBAP) destekleyen cep telefonlarıyla kullanılabilir. Bunlardan herhangi birini destekleyip desteklemediğini belirlemek için bağlı cep telefonunun birlikte verilen kullanım kılavuzuna veya uyumlu profillerine bakın.

Kişileri otomatik kişi verileri aktarımı (PBAP) ile aktarmak için **[Kişileri eşleştir]** seçeneği Bluetooth® ayarlarında açık olmalıdır.

BİLGİ

- Kişi verileri aktarılırken, her veri aşağıdaki kısıtlamalara tabidir.
 - Tek bir kişi için beş veya daha fazla telefon numarası kaydedildiğinde, tüm telefon numaraları multimedya sistemine aynı ada sahip birden fazla kişi olarak kaydedilecektir.
 - Ad, telefon numarasıyla aynı anda aktarılır. Modele bağlı olarak, semboller gibi bazı harfler veya tüm harfler aktarılamayabilir. Ayrıca, aktarılsa bile doğru görüntülenmeyebilir.
 - Tipik olarak, gizli bellek okunmaz. (Cep telefonu özelliklerine bağlı olarak bazı durumlarda bu mümkündür)
 - Cep telefonuna kayıtlı grup adları aktarılmaz.
 - Multimedya sistemindeki kişiler içinde gösterilen telefon numarası türü, kaynak cihazdan alınan bilgilere göre otomatik olarak atanır. Ancak, cep telefonu modeline ve kullanım ortamına bağlı olarak, simgelerin tümü aynı olabilir.
 - Cep telefonu modeline bağlı olarak, kişi verilerini aktarırken cep telefonunun pin numarasının ve kimlik doğrulama parolasının girilmesi gerekebilir. Bu durumda, lütfen kimlik doğrulama parolası olarak [1234] girin.
 - Manuel aktarımı (OPP) desteklemeyen cep telefonlarındaki kişiler Bluetooth® aracılığıyla eklenemez veya kaydedilemez.
- Toplu aktarımı destekleyen cep telefonu modelleri, kişi verilerini aktarırken aşağıdaki özelliklere sahiptir.
 - Aktarım 10 dakika kadar sürebilir.
 - Kişi listesi aktarım ekranı görüntüleniyor olsa bile, başka bir ekrana geçmek mümkündür. Bu durumda, kişi listesi aktarımı devam edecektir.
- Olaylar, kişi listesi aktarımı sırasında aşağıdaki şekilde işlenecektir.
 - Manuel kişi listesi aktarımı (OPP) sırasında bir arama alınır, arama cep telefonunun kendisine alınacaktır. Manuel aktarım sırasında multimedya sisteminden arama yapılamaz.
 - Cep telefonu, otomatik kişi listesi aktarımını (PBAP) ve manuel kişi listesi aktarımını (OPP) desteklemiyorsa, kişi verileri Bluetooth® kullanılarak aktarılamaz. Kişi verilerinin bir USB flash sürücü kullanılarak aktarılabilceğini dikkate alın.
 - Güç düğmesi kişi listesi aktarımı sırasında kapatılırsa, aktarım iptal edilir. Bu durumda, hybrid sistemli çalıştırın ve aktarım işlemlerini tekrar gerçekleştirin.

- Aşağıdaki durumlarda, aktarılmakta olan kişi verileri kaydedilmez. (Aktarılan verilerin bazıları da kaydedilmez.)
 - Multimedya sisteminin bellek kapasitesi nedeniyle otomatik aktarım (PBAP) yarıda kaldığında.
 - Otomatik aktarım (PBAP) bir şekilde kesildiğinde.
- Multimedya sistemindeki kişi verileri cep telefonuna aktarılamaz.
- Kişi verisi aktarımı sırasında Bluetooth® ses bağlantısı kesilebilir. Aktarım tamamlandığında yeniden bağlanır. (Bazı modeller için yeniden bağlanma mümkün olmayabilir)
- Aktarım yaparken, multimedya sisteminin başlatıldığından emin olun.
- Otomatik kişi listesi aktarımı (PBAP) işlevi, kişilerin, favorilerin ve geçmişin multimedya sistemine aktarılmasını sağlar. Bazı cep telefonu modelleri favorilerin aktarılmasına izin vermez.
- Eğer **[Kişileri eşleştir]** seçeneği açıksa, cep telefonu favorileri otomatik olarak multimedya sistemine aktarılır.
- Modele bağlı olarak, otomatik kişi verileri aktarımı (PBAP) ile kişi verileri aktarılırken cep telefonunda işlem yapılması gerekebilir.
- Otomatik kişi verisi aktarımı (PBAP) başlamazsa, diğer tüm işlevleri sonlandırırsanız başlayabilir.
- Otomatik kişi verisi aktarımı (PBAP) başlamazsa, diğer tüm işlevler tamamlandığında başlayabilir.
- Kişi resimlerini görüntülemek için **[Kişi resimlerini görüntüle]** seçeneğini Bluetooth® ayarlarında açın. Kişi resmi verilerini aktarmak için, **[Kişileri eşleştir]** ve **[Kişi resimlerini görüntüle]** seçeneği Bluetooth® ayarlarında açık olmalıdır.

İlgili bilgiler

[Bluetooth® özellikleri ve uyumlu profilleri\(S. 94\)](#)

[Bluetooth® cihazlarının ayarlanması\(S. 88\)](#)

Cep telefonu kişi verilerinin manuel aktarım (OPP) kullanarak aktarımı

Cep telefonuna kayıtlı telefon numaraları (kişi verileri), manuel kişi verisi aktarımı (OPP) kullanılarak multimedya sistemine aktarılabilir.

Kişileri eşleştir **[AÇIK (ON)]** olarak ayarlıyken, **[Kişileri eşleştir]** özelliği, telefon rehberi aktarımı tamamlandığında kapanır.

Kişi verileri, Apple CarPlay veya Android Auto kullanan bir cep telefonunda manuel olarak (OPP ile) aktarılamaz.

- 1 Ana menüden  ögesine dokunun.
- 2 **Kişileri güncelle** ögesine dokunun.

6-7. Kişi verisinin düzenlenmesi

3 Aşağıdaki aktarım yönteminden birini seçin.

[Bluetooth ile üzerine yaz] : Geçerli kişi verilerinin üzerine yazın.

[Bluetooth ile ekle] : Mevcut kişi verilerine ekleyin.

4 Kişi verilerini aktarmak için cep telefonunu çalıştırın.

Aktarım başarısız ekranı görüntülenirse, baştan başlayın.

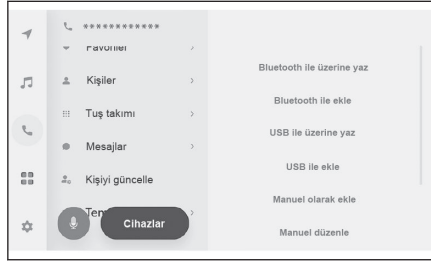

İlgili bilgiler

Bluetooth® özellikleri ve uyumlu profilleri(S. 94)

USB flash sürücüden telefon kişi verilerini aktarma

USB flash sürücüye kayıtlı telefon numaraları (kişi verileri) multimedya sistemine aktarılabilir.

- Kişileri senkronize et seçeneği[AÇIK olarak ayarlıyken,]telefon rehberi aktarımı tamamlandığında [Kişileri senkronize et]seçeneği kapanır.
- Bu işlev Apple CarPlay veya Android Auto'ya bağlandığında kullanılamaz.
- Yalnızca vCard formatında (.vcf) bir USB flash sürücüye kaydedilen kişi verileri aktarılabilir.
- Veriler bir USB flash sürücüden tek başına aktarılamaz. İşlem yapmadan önce cep telefonunun multimedya sistemiyle birlikte kullanılabilirliğinden emin olun.

1 USB flash sürücüyü USB Type-C bağlantı noktasına takın.

2 Ana menüden[]ögesine dokununuz.

3 Kişileri güncelle[ögesine dokununuz].

4 Aşağıdaki aktarım yönteminden birini seçin.

[USB ile üzerine yaz] : USB flash sürücüdeki kişi verileriyle mevcut kişi verilerinin üzerine yazın.

[USB ile ekle] : USB flash sürücüdeki kişi verilerini mevcut kişi verilerine ekleyin.

5 Dosya listesinden aktarmak istediğiniz dosyaları seçin.

6 OK[ögesine dokununuz].

Aktarım başarısız ekranı görüntülenirse, baştan başlayın.

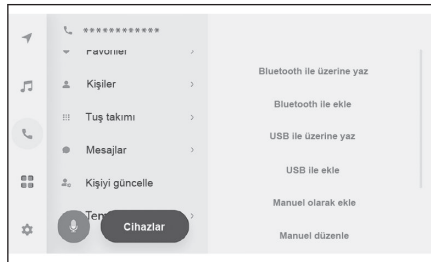

BİLGİ

Cep telefonunun türüne bağlı olarak, vCard verileri, USB ile bağlanan cep telefonu kullanılarak kişi bilgisi olarak aktarılabilir. Cep telefonuna bağlı SD kartlardan bilgi aktarmak da mümkün olabilir.

İlgili bilgiler

Bir cihazı USB Type-C baęlantı noktasına baęlama(S. 34)

Kişilere yeni kişi verileri ekleme

Multimedya sistemindeki kişilere doğrudan veri girilerek kişiler oluşturulabilir. Kontak halinde olunan her kişi için, ad, telefon numaraları (4'e kadar) ve telefon türleri (ev veya cep telefonu gibi her telefon numarası için 1 adet) kişilere kaydedilebilir.

- Kişi düzenleme ekranını getirmek için geçmiş ekranındaki **[Kişi listesini değiştir]** seçeneğinden de yeni veriler eklenebilir.
- Eğer **[Kişileri senkronize et]** açık olarak ayarlanırsa, yeni multimedya sistemi kişileri eklenemez. Bunu yapmadan önce **[Kişileri senkronize et]** seçeneğini kapalı olarak ayarlayın.

Bu işlev Apple CarPlay veya Android Auto'ya bağlandığında kullanılamaz.

- 1 **Ana menüden [📞] ögesine dokunun.**
- 2 **Kişileri güncelle [ögesine dokunun].**
- 3 **Manuel olarak ekle [ögesine dokunun].**
- 4 **Her ögeyi seçin ve girin.**

- İlave telefon **[numaraları ayarlamak için]** Numara ekle seçeneğine dokunun. Bir telefon numarası girilmemişse, telefon numarası eklemek mümkün değildir.
- Telefon numarasının telefon türünü (ev veya cep gibi) seçin.

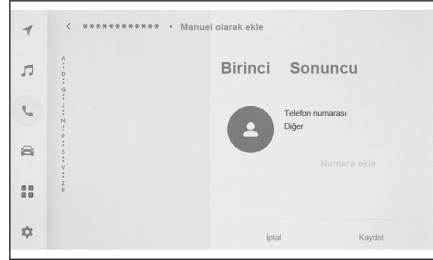

- 5 **Kaydet [ögesine dokunun].**

Bir ad ve telefon numarası girilmedikçe öge kaydedilemez.

İlgili bilgiler

[Bluetooth® cihazlarının ayarlanması \(S. 88\)](#)

[Arama geçmişinden arama yapılması \(S. 194\)](#)

Kişilerdeki verilerin değiştirilmesi

Daha önce kaydedilmiş olan kişi verileri değiştirilebilir.

Eğer **[Kişileri senkronize et]** açık olarak ayarlanırsa, multimedya sistemi kişileri düzenlenemez. Bunu yapmadan önce **[Kişileri senkronize et]** seçeneğini kapalı olarak ayarlayın.

Bu işlev Apple CarPlay veya Android Auto'ya bağlandığında kullanılamaz.

- 1 **Ana menüden [📞] ögesine dokunun.**
- 2 **Kişileri güncelle [ögesine dokunun].**
- 3 **Manuel olarak düzenle [ögesine dokunun].**
- 4 **Değiştirmek istediğiniz kişiyi seçin.**

5 Her ögeyi seçin ve girin.

- İlave telefon numaralarını ayarlamak için[Numara ekle]ögesine dokunun.
- Telefon numarasının telefon türünü (ev veya cep gibi) seçmek için telefon numarasının altındaki türe (ev veya cep gibi) dokunun.

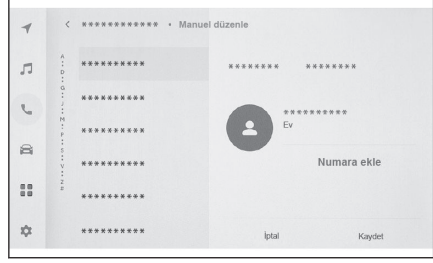

6 Kaydet (Save)[ögesine dokunun].

Bir ad ve telefon numarası girilmedikçe öge kaydedilemez.

İlgili bilgiler

Bluetooth® cihazlarının ayarlanması(S. 88)

Kişilerdeki verilerin silinmesi

Daha önce kaydedilmiş olan kişi verileri silinebilir.

Eğer[Kişileri senkronize et]açık olarak ayarlanırsa, multimedya sistemi kişileri silinemez. Bunu yapmadan önce[Kişileri senkronize et]seçeneğini kapalı olarak ayarlayın.

Bu işlev Apple CarPlay veya Android Auto'ya bağlandığında kullanılamaz.

- 1 Ana menüden[📞]ögesine dokunun.
- 2 Kişileri güncelle[ögesine dokunun].
- 3 Manuel olarak sil[ögesine dokunun].
- 4 Silmek istediğiniz veriyi seçin.
- 5 Alt menünün altından[Sil]ögesine dokunun.

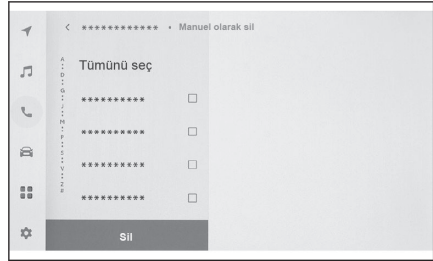

İlgili bilgiler

Bluetooth® cihazlarının ayarlanması(S. 88)

6-7. Kişi verisinin düzenlenmesi

Favorileri kaydetme

Sık kullanılan kişi verileri favorilere kaydedilebilir.

Bu işlevi kullanmak için[Kişileri senkronize et]seçeneğini kapatın.

- 1 Ana menüden[📞]ögesine dokununuz.
- 2 Sonrasında[Kişiler]veya[Son Kullanılanlar]ögesine dokununuz.
- 3 Kaydetmek istediğiniz veriyi seçin.
- 4 Kaydedilecek veri ögesine yönelik[❤️]ögesini seçin.

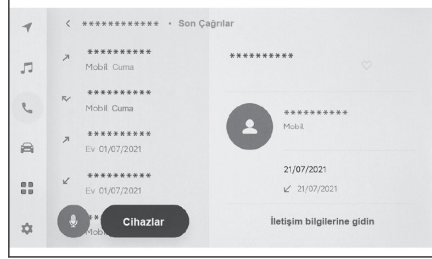

İlgili bilgiler

Bluetooth® cihazlarının ayarlanması(S. 88)

Favorilerin silinmesi

Kayıtlı favoriler silinebilir.

Bu işlevi kullanmak için[Kişileri senkronize et]seçeneğini kapatın.

- 1 Ana menüden[📞]ögesine dokununuz.
- 2 Ekranda[Favoriler],[Kişiler]veya[Son Kullanılanlar]ögesine dokununuz.
- 3 Silmek istediğiniz veriyi seçin.
- 4 Silinecek veri ögesi için[❤️]seçeneğine dokununuz.



İlgili bilgiler

Bluetooth® cihazlarının ayarlanması(S. 88)

Mesaj işlevi kullanımına ilişkin uyarılar

Mesajlar, eller serbest aramalar için bağlı cep telefonundan aktarılır. Multimedya sistemi mesajları kontrol etmek, yanıtlamak ve göndermek için kullanılabilir. Bağlı olan cep telefonu modeline bağlı olarak, mesajları multimedya sistemine aktarmak mümkün olmayabilir. Cep telefonu mesajlaşmayı desteklemiyorsa, bu işlev kullanılamaz.

Bu işlev HFP ve MAP'i destekleyen cep telefonlarıyla kullanılabilir. Bir cep telefonunun HFP ve MAP ile uyumlu olup olmadığını kontrol etmek için cep telefonu ile birlikte gelen kullanım kılavuzunu veya uyumlu profillerini kontrol edin.

BİLGİ

- Cep telefonunuzun ayarlarından mesaj paylaşımı ayarını etkinleştirmeniz gerekir.
- Bu işlev acil aramalar sırasında kullanılamaz.
- Cep telefonu modeline bağlı olarak, e-posta işlevini kullanmak mümkün olmayabilir.
- Cep telefonu modeline bağlı olarak, yanıtama işlevini kullanmak mümkün olmayabilir.
- Her mesaj işlevi kullanıldığında, cep telefonu mesajları otomatik olarak aktarılır.
- Bağlı cep telefonu modeline bağlı olarak, cep telefonunda ek işlemler yapmak gerekebilir.
- SMS mesajlarında konu görüntülenmez.
- Cep telefonu modeline bağlı olarak, alınan MMS'nin konu adı gösterilmeyebilir.
- Eğer [Mesajları otomatik oku] açıksa, mesajlar yüksek sesle okunur.
- Cep telefonu modelinize ve multimedya sistemine kayıt durumunuza bağlı olarak bazı bilgiler görüntülenmeyebilir.

İlgili bilgiler

[Bluetooth® cihazlarının ayarlanması\(S. 88\)](#)

[Bluetooth® özellikleri ve uyumlu profilleri\(S. 94\)](#)

Mesajları kontrol etme

Gönderilen ve alınan mesajlar kontrol edilebilir.

- 1 **Ana menüden [📞] ögesine dokununuz.**
- 2 **Mesajlar [📞] ögesine dokununuz.**
- 3 **Bir hesap seçin.**
- 4 **Mesaj göndereni seçin.**
- 5 **Her öğeyi gerektiği gibi seçin.**

[🔍] : Mesaj ekranını büyütür veya simge durumuna küçültür.

[🔄] : Mesaj yanıtama ekranını görüntüler.



6-8. Mesaj işlevinin kullanımı

[▶] : Mesajı yüksek sesle okur.*1

Mesajın sesli okunmasını durdurmak için dokunun[■].

[☎] : Mesaj göndereni telefonla arar.

Kişinin kayıt durumuna bağlı olarak telefon numarası seçilmelidir.

[👤] : Karşı tarafın iletişim bilgilerini görüntüler.

BİLGİ

Mesaj ekranı e-posta ile büyütüldüğünde,[Okunmamış olarak işaretle]veya[Okunmuş olarak işaretle]ögesine dokunarak mesajı okunmamış veya okunmuş olarak işaretleyebilirsiniz.

İlgili bilgiler

[Mesajların yanıtlanması\(S. 218\)](#)

[Mesaj işlevinden arama yapma\(S. 221\)](#)

[Kişiler üzerinden arama yapılması\(S. 196\)](#)

Yeni mesajları kontrol etme

Bir e-posta veya SMS ya da MMS mesajı alındığında, ekranın üstünde yeni bir mesaj bildirimi görüntülenir. Sesli destek[**açıkken**,]sesli kontrol sistemi başlatılır.

● Bir mesaj alındığında aşağıdaki işlemler gerçekleştirilebilir.

[📧] : Mesajın ana metnini görüntüler.

[▶] : Mesajı yüksek sesle okur.*1

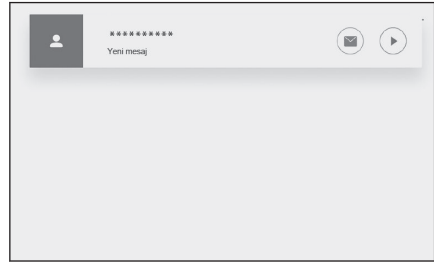

İlgili bilgiler

[Sesli kontrol ayarlarını değiştirme\(S. 60\)](#)

[Mesajların yanıtlanması\(S. 218\)](#)

Mesajların yanıtlanması

Yanıtlar alınan mesajlara gönderilebilir.

- 1 Ana menüden[☎]ögesine dokununuz.
- 2 Mesajlar[ögesine dokununuz].
- 3 Bir hesap seçin.
- 4 Mesaj göndereni seçin.

*1 : Bu işlev bazı dillerde kullanılmaz.

- 5 Ekranda[↶]ögesine dokunun.
- 6 Her ögeyi girin.
[Şablon] : Seçili şablon mesajını girin.
[✍️] : Klavyeyi kullanarak girin.
- 7 Yanıtlamak için[Gönder]ögesine dokunun.

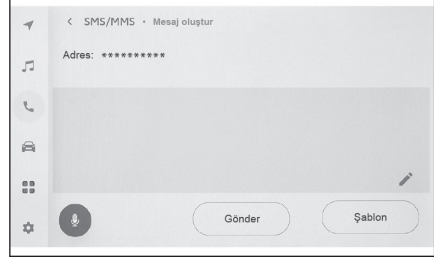

📄 BİLGİ

Yanıtlar sesli kontrol sistemi kullanılarak da şablonlarla gönderilebilir. (Yalnızca SMS)

— İlgili bilgiler —

- Sistemi sesli kontrol ile çalıştırma(S. 35)
- Şablonların düzenlenmesi(S. 220)
- Harflerin ve rakamların girilmesi(S. 24)
- Sesli kontrolün başlatılması(S. 37)

Yeni mesajlar gönderme

Yeni e-posta veya SMS mesajları gönderilebilir. MMS desteklenmez.

- 1 Ana menüden[☎️]ögesine dokunun.
- 2 Kişiler[ögesine dokunun].
- 3 Kişi listenizden alıcıları seçin.
- 4 İstedüğünüz[✉️]ögesini veya e-posta adresini seçin.
E-posta adresleri için gönderen hesabını seçin.
- 5 Her ögeyi girin.
[Şablon] : Seçili şablon mesajını girin.
[✍️] : Klavyeyi kullanarak girin.

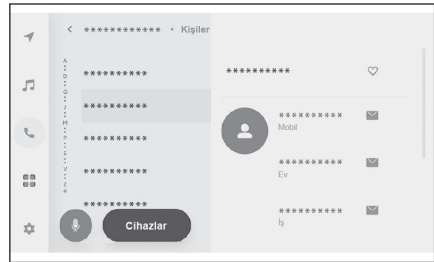

- 6 Gönder[ögesine dokunun].

📄 BİLGİ

Yanıt şablonları sesli kontrol sistemi kullanılarak da gönderilebilir. (Yalnızca SMS)

İlgili bilgiler

- Sistemi sesli kontrol ile çalıştırma(S. 35)
- Şablonların düzenlenmesi(S. 220)
- Harflerin ve rakamların girilmesi(S. 24)
- Sesli kontrolün başlatılması(S. 37)

Şablonların düzenlenmesi

Şablonlar düzenlenebilir.

- 1 Ana menüden[📞]ögesine dokununuz.
- 2 Şablon[📄]ögesine dokununuz.
- 3 Düzenlenecek şablona ait[✏️]ögesine dokununuz.
- 4 Şablonu girin ve kaydedin.
Tüm şablon setlerini başlatmak için[Varsayılan]ögesine dokununuz.

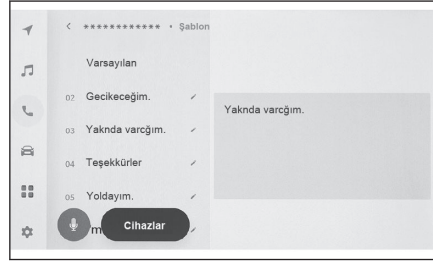

BİLGİ

- Şablonlar her cep telefonu için ayrı olarak ayarlanır.
- Bazı şablonları düzenlemek mümkün olmayabilir.

İlgili bilgiler

- Mesajların yanıtlanması(S. 218)
- Yeni mesajlar gönderme(S. 219)

Mesaj işlevinden arama yapma

Mesaj işlevi ile eller serbest aramalar yapılabilir.

● Arama yapmak için mavi numaraya dokunun.

Ardışık numaralar telefon numarası olarak tanınabilir. Ayrıca, diğer ülkelerdeki telefon numaraları gibi bazı telefon numaraları tanınmayabilir.

E-posta, SMS veya MMS mesaj ekranından arama yapma

E-posta, SMS ve MMS gönderenler aranabilir.

- E-posta için, aynı kişi verilerine bir telefon numarası kaydedilmelidir.
- MMS için, telefon numarasının aynı kişi verilerine kaydedilmesi gerekebilir.

- 1 Ana menüden[📞]ögesine dokunun.
- 2 Mesajlar[ögesine dokunun].
- 3 Bir hesap seçin.
- 4 Mesaj göndereni seçin.
- 5 Ekran da[📞]ögesine dokunun ya da direksiyondaki [📞] düğmesine basın.

Kişinin kayıt durumuna bağlı olarak telefon numarası seçilmelidir.

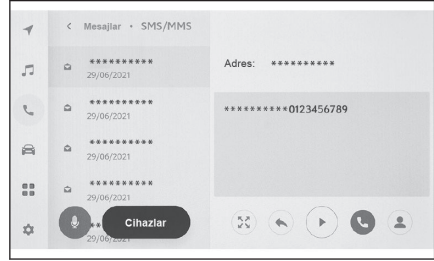

İlgili bilgiler

Direksiyon düğmeleriyle kullanım(S. 193)

7-1. Web tarayıcı (Internet)

Web tarayıcı (Internet) işlevi hakkında	224
Web tarayıcı ekranını görüntüleme	225
Web tarayıcı ekranının kullanımı	226

7-1. Web tarayıcı (Internet)

Web tarayıcı (Internet) işlevi hakkında*1

İnternete bağlanarak, web siteleri (haber siteleri, bloglar, yayın yapan müzik siteleri, video siteleri vb.) görüntülenebilir.

BİLGİ

Web tarayıcısı işlevini kullanmak için, araç bir Wi-Fi® erişim noktasına bağlanmalıdır.

DİKKAT

Güvenlik için, yalnızca aracı tamamen durdurduktan ve el frenini çektikten veya vitesi "P" konumuna aldıktan sonra web sitesini izleyin. (Sürüş sırasında yalnızca ses verilir.)

*1: Dahili navigasyon sistemi ile

Web tarayıcı ekranını görüntüleme

- 1 Ana menüden[]ögesine dokununuz.
- 2 Web tarayıcı[ögesine dokununuz].

Web tarayıcı ekranı görüntülenir.



BİLGİ

- Yalnızca "HTTPS"(güvenli bağlantı) kullanan web sitelerine erişilebilir.
- Web sitesine bağlı olarak, doğru görüntülenmeyebilir.
- Bazı web siteleri görüntülenemez veya geçiş yapılamaz.
- Bazı web siteleri bazı karakterleri görüntülemeyebilir.
- İçeriğe bağlı olarak, video veya ses oynatamayabilirsiniz.
- Videonun ve görüntünün çözünürlüğüne ve iletişim ortamına bağlı olarak görüntülenmesi biraz zaman alabilir.
- Telif hakkı korumalı video içeriği oynatılamaz.
- Kredi kartı bilgileri veya banka hesap bilgileri gibi bilgileri girmeyin.
- Dosya indirme ve web sitelerine giriş yapma gibi bazı işlevler kullanılamaz.
- Web tarayıcısı, sesli girişi web sitelerinde desteklemez. (sesli dikte, vb.)

Web tarayıcı ekranının kullanımı

Web tarayıcı ekranı, bir sayfadaki veya web tarayıcısı ekranının üst kısmındaki araç çubuğunda gösterilen öğelere dokunarak kullanılabilir.

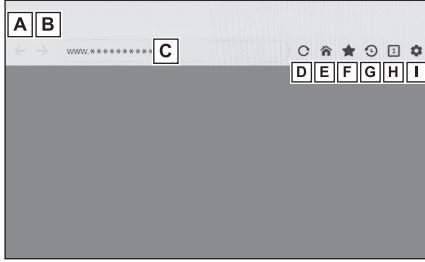

- A) Önceki sayfaya geri dönün.
- B) Sonraki sayfaya geçin.
- C) Sayfanın URL'sini görüntüler.
URL girmek ve ilgili sayfayı görüntülemek için dokununuz.
- D) Görüntülenen sayfayı yeniden yükleyin.
Sayfa yeniden yüklenirken, düğme [X] öğesine değişir. Sayfanın yeniden yüklenmesini iptal etmek için [X] öğesine dokununuz.
- E) Ana sayfayı görüntüleyin.
- F) Yer imi yönetimi ekranını görüntüleyin.
Yönetim ekranındaki yer iminin adına dokunduğunuzda, ilgili sayfa görüntülenir.
- G) Tarama geçmişi yönetim ekranını görüntüleyin.
Yönetim ekranındaki bir sayfanın adına dokunduğunuzda, ilgili sayfa görüntülenir.
- H) Sekme yönetimi ekranını görüntüleyin.
Yönetim ekranındaki bir sekmenin adına dokunduğunuzda, ilgili sekme görüntülenir.
- I) Ayarlar ekranını görüntüleyin.

BİLGİ

- Bir sayfa yeniden yüklenirken, durum, araç çubuğunun arka plan renginin değiştirilmesiyle kontrol edilebilir.
- Ekrandaki metne dokunup basılı tutarak, kopyalanacak metin seçilebilir. Metni kopyalamak için kopyala düğmesine dokununuz. Kopyalanan metin daha sonra dokunarak URL görüntüleme alanına yapıştırılabilir.

İlgili bilgiler

[Yer imlerinin yönetilmesi\(S. 227\)](#)

[Tarama geçmişi yönetme\(S. 227\)](#)

[Sekme yönetimi\(S. 228\)](#)

7-1. Web tarayıcı (Internet)

2 İstenen öğeye dokunun.

- A Tarama geçmişi yönetim ekranını kapatın.
- B Tarama geçmişini silin.

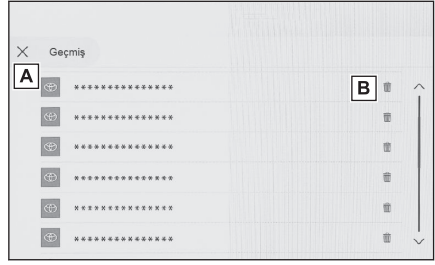

BİLGİ

Tarama geçmişine en fazla 100 adet öğe kaydedilebilir. Tarama geçmişi 100 öğeyi aşarsa, en eski geçmiş otomatik olarak silinir.

Sekme yönetimi

Sekmeler, sekme yönetimi ekranında değiştirilebilir/eklenebilir/kapatılabilir.

1 Araç çubuğundaki [1] ögesine dokunun.

Halihazırda açık olan sekme sayısı [1] ögesinde gösterilir.

2 İstenen öğeye dokunun.

- A Sekme yönetimi ekranını kapatın.
- B Yeni bir sekme ekleyin. Eklenen sekmeye dokunulursa, ana ekran görüntülenir.
- C Sekmeyi silin.



BİLGİ

- En fazla 10 sekme açılabilir.
- Yeni bir sekme açıldığında, oynatılmakta olan video veya müzik durabilir.

Web tarayıcı işlevinin ayarlanması

Web tarayıcı işleviyle ilgili ayarlar değiştirilebilir.

1 Araç çubuğu üzerinde [] ögesine dokunun.

2 İstenen ögeye dokunun.

- A Diğer işlevleri kullanırken web tarayıcının arka planda çalışmasını etkinleştirin/devre dışı bırakın.
- B Çerez verilerinin kaydını ve yüklenmesini etkinleştirin/devre dışı bırakın ve üçüncü taraf çerezlerini engelleyin/engelini kaldırın.
- C JavaScript kullanımını etkinleştirin/devre dışı bırakın.
- D Tarama geçmişini, çerezleri ve diğer site verilerini, önbelleğe alınmış olan resim ve dosyaları silin.

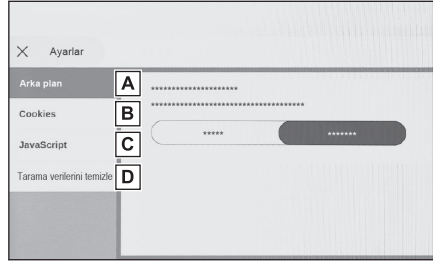

 **BİLGİ**

Eğer[Arka Plan]izin ver[olarak ayarlanırsa,]veri aktarımı diğer işlevleri kullanırken bile gerçekleşir.

8-1. Arka görüş sistemi

Arka görüş sistemi işlevi **232**

Arka görüş sistemi uyarıları **233**

8-1. Arka görüş sistemi

Arka görüş sistemi işlevi

Arka görüş sistemi, örneğin park etmek için geri giderken ekranda kılavuz çizgilerle birlikte aracın arka görünümüne ait bir görüntü göstererek sürücüyü yardım eder.

BİLGİ

Bu metinde kullanılan resimler örnek olarak verilmiştir ve ekranda görüntülenen asıl görüntüden farklılık gösterebilirler.

Arka görüş sistemi ekranının görüntülenmesi

Arka görüş sistemi ekranı, güç düğmesi ON (Açık) konumundayken vites "R" konumuna getirildiğinde görüntülenir.

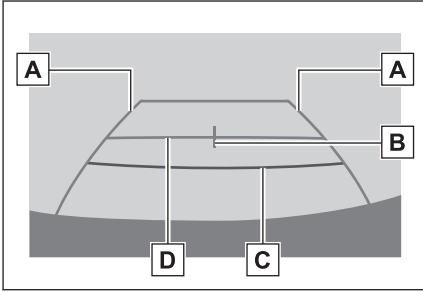

A Araç genişliği kılavuz çizgisi

Araç düz bir şekilde geriye doğru giderken kılavuz yol görüntüler.

Gösterilen genişlik, gerçek araç genişliğinden daha geniştir.

B Araç orta kılavuz çizgisi

Bu çizgi, aracın zemin üzerindeki orta noktasını tahmini olarak gösterir.

C Mesafe kılavuz çizgisi

Aracın arkasındaki mesafeyi gösterir.

Tampon kenarından yaklaşık 0,5 m (kırmızı) mesafede bir noktayı gösterir.

D Mesafe kılavuz çizgisi

Aracın arkasındaki mesafeyi gösterir.

Tampon ucunun ortasından yaklaşık 1 m (mavi) mesafede bir noktayı gösterir.

⚠ DİKKAT

Arka araç genişliği kılavuz çizgileri aracın gerçek genişliğinden daha geniştir.

Geri hareket ederken daima arkanızı ve çevrenizi görsel olarak kontrol ettiğinizden emin olun.

Arka görüş sisteminin kapatılması

Vites, "R" dışındaki herhangi bir konuma getirildiğinde arka görüş sistemi iptal edilir.

Arka görüş sistemi uyarıları

Sürüş uyarıları

Arka görüş sistemi geriye doğru giderken sürücüyeye yardım eden yardımcı bir sistemdir. Geri gideceğinizde, harekete geçmeden önce aracın etrafını hem doğrudan hem de aynaları kullanarak tamamen kontrol ettiğinizden emin olun. Bunu göz ardı ederseniz başka bir araca çarpabilir ve bir trafik kazasına neden olabilirsiniz.

Arka görüş sistemini kullanırken şu uyarılara dikkat edin.

⚠ DİKKAT

- Hiçbir zaman tamamen arka görüş monitörüne güvenerek hareket etmeyin. Daima başka bir araç kullanırken yaptığınız gibi arkanızı ve çevrenizi görsel olarak kontrol ettiğinizden emin olun. Özellikle, yakınlarda park etmiş araçlarla veya diğer nesnelere çarpışmamaya dikkat edin.
- Sürüş yaparken daima arkanızı ve çevrenizi görsel olarak kontrol ettiğinizden emin olun.
- Asla sadece ekrana bakarak sürüş yapmayın. Ekrandaki görüntü gerçek koşullardan farklı olabilir. Ayrıca, kameranın çekebileceği görüntü aralığının bir sınırı vardır. Asla sadece ekrana bakarak dönüş yapmayın veya geri gitmeyin. Bunu yapmak başka bir araçla çarpışmaya veya öngörülemeyen başka bir kazaya neden olabilir. Aracın çevresini görsel olarak kontrol ettiğinizden ve aracın dikiz ve yan aynalarını kullandığınızdan emin olun.
- Ekran görüntülendi kılavuz çizgilerinin konumu, yolcu sayısı, yükleme ağırlığı ve yol eğimi gibi faktörler nedeniyle değişebilir. Sürüş yaparken daima arkanızı ve çevrenizi görsel olarak kontrol ettiğinizden emin olun.
- Arka görüş sistemini aşağıdaki durumlarda kullanmayın:
 - Buzlu veya kaygan yol zemini veya karda
 - Lastik zincirleri veya yedek lastik kullanırken
 - Bagaj kapağı tamamen kapanmadığında
 - Düz olmayan, virajlı ve eğimli yollar
 - Toyota tarafından belirtilenden farklı boyutta lastikler takılıysa
 - Süspansiyon değiştirilmişse
 - Ekran görüntülendi alana Toyota olmayan bir ürün takılıysa
- Düşük sıcaklıklarda ekran kararabilir veya görüntü soluk olabilir. Araç hareket ederken resimde bozulma görülebilir veya ekrandaki resmi göremeyebilirsiniz. Harekete geçmeden önce aracın etrafını hem doğrudan hem de aynaları kullanarak tamamen kontrol ettiğinizden emin olun.
- Lastik boyutu değiştirilirse ekranda görüntülendi sabit kılavuz çizgilerin yeri değişebilir.
- Kamerada özel bir mercek kullanılmıştır. Ekran görüntülendi resimdeki nesnelere yayaların mesafesi, gerçek mesafeden farklı olacaktır.

⚠ UYARI

- Kamera düzgün çalışmayabilir ve görüntü ekranda aşağıdaki şekilde görüntülenebilir:
 - Vites konumu "R" olduğunda, ekranın bir kısmı veya tamamı siyah görünebilir

⚠ UYARI

- Vites konumu "R" olduğunda, ekran kamera görüntüsüne geçemeyebilir
- "R" dışında bir vites konumu seçildiğinde, kameradan alınan görüntü görüntülenmeye devam edebilir
- Kılavuz çizgileri kamera görüntüsünde görüntülenmez ve dikkat sembolleri ve uyarı bildirimleri görüntülenir

Ekranla görüntülenen alan

Arka görüş sistemi, aracın arka tamponundan görünen görüntüyü gösterir.

- A** Tampon köşeleri
Tamponun her iki köşesinin etrafındaki alan gösterilmeyecektir.

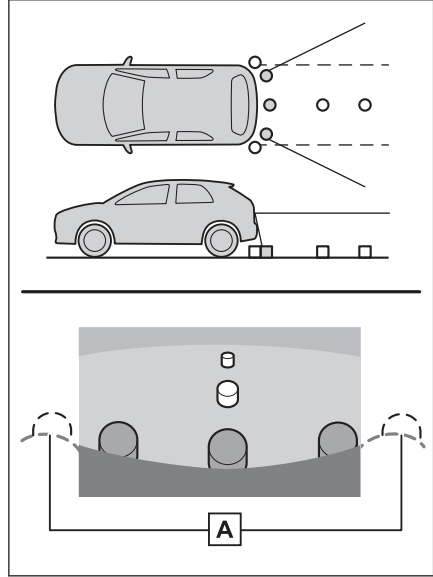

📖 BİLGİ

- Arka görüş sistemi için görüntü ayarlama prosedürü ile ekranın ayarlama prosedürü aynıdır.
- Ekranla görüntülenen alan, araç yönü koşullarına göre değişebilir.
- Tamponun köşelerine yakın ya da tamponun altındaki cisimler ekranda görüntülenemez.
- Kamerada özel bir mercek kullanılmıştır. Ekranda görülen nesnelerin mesafesi, gerçek mesafeden farklı olabilir.
- Kameradan yüksek bir konumda bulunan cisimler ekranda görünmeyebilir.

Kamera konumu

Arka görüş sisteminin kamerası, resimde gösterilen konumda bulunur.

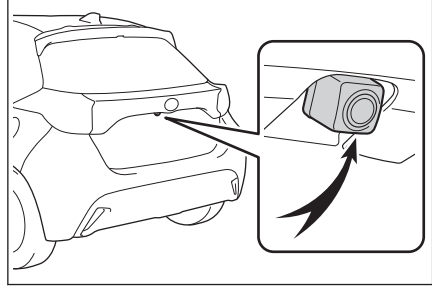

Kameranın temizlenmesi

Kamera yüzeyi yabancı maddeler (su damlası, kar, çamur vb. gibi) ile kaplandığında veya kirlendiğinde net görüntü elde edilemez. Bu durumda, bol miktarda su ile yıkayın ve kamera merceğini yumuşak ve nemli bir bez ile silerek temizleyin.

⚠ UYARI

- Aşağıda belirtilen durumlarda arka görüş sistemi düzgün çalışmayabilir.
 - Aracın arkasına darbe geldiğinde, kamera konumu ve bağlantı açısı değişebilir.
 - Kamera su geçirmez yapıya sahip olduğu için sökmeyin, ayırmayın veya üzerinde değişiklik yapmayın. Aksi takdirde sistem düzgün çalışmayabilir.
 - Kamera merceğini temizlerken, kamerayı bol miktarda su ile yıkayın ve yumuşak ve nemli bir bez ile silerek temizleyin. Kamera merceğine kuvvetli bir şekilde sürterek temizlemek, merceğin çizilmesine ve net bir görüntü verememesine neden olabilir.
 - Kameraya organik çözücü, araç cilası, cam temizleme sıvısı veya cam kaplaması gelmesine izin vermeyin. Böyle bir durumda, bunları hemen silin.
 - Kamera ani sıcaklık değişikliğine (soğuk havada sıcak su dökmek gibi) maruz kalırsa sistem düzgün çalışmayabilir.
 - Araç yıkanırken, kamera veya kamera bölgesine şiddetli buhar veya su darbeleri uygulamayın. Aksi takdirde kamera arızası oluşabilir.
- Kamerayı sert darbelere maruz bırakmayın, bu durum arızaya neden olabilir. Bunun olması halinde, aracı hemen Toyota bayisine ya da Toyota yetkili servisine veya gerekli donanıma sahip tam anlamıyla kalifiye bir profesyonele gösterin.

Gerçek yol ile ekran arasındaki farklar

- Mesafe kılavuz çizgileri ve araç genişlik kılavuz çizgileri, park alanı bölme çizgileri ile paralel görünse de gerçekten paralel olmayabilirler. Görsel olarak kontrol ettiğinizden emin olun.
- Araç genişliği kılavuz çizgileri ile park alanı sol sağ çizgileri arasındaki mesafe, öyle görünse bile eşit olmayabilir. Görsel olarak kontrol ettiğinizden emin olun.
- Mesafe kılavuz çizgileri, düz yol yüzeyleri için destek sağlar. Aşağıdaki durumlarda sabit kılavuz çizgileri ve yol üzerindeki gerçek mesafe/güzergah arasında bir hata payı meydana gelir.

■ Aracın arkasındaki zemin yukarıya doğru çok eğimli olduğunda

Mesafe kılavuz çizgileri araca gerçekten daha yakın görünür. Bu nedenle cisimler gerçek durumlarından daha uzakta görünecektir. Aynı şekilde, kılavuz çizgileri ile yol üzerindeki gerçek mesafe/güzergah arasında hata payı olacaktır.

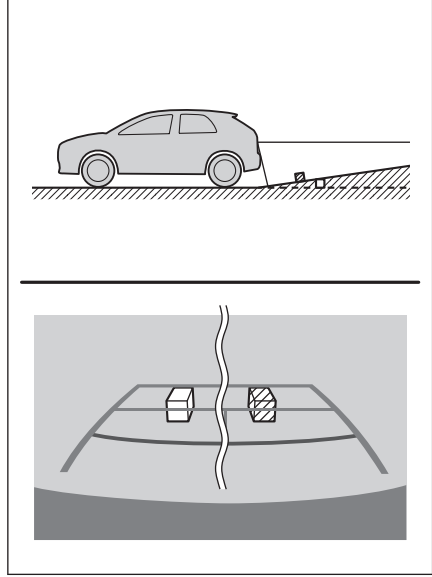

■ Aracın arkasındaki zemin aşağıya doğru çok eğimli olduğunda

Mesafe kılavuz çizgileri araca gerçek mesafeden daha uzak görünür. Bu nedenle, cisimler olduklarından daha yakın görünür. Aynı şekilde, kılavuz çizgileri ile yol üzerindeki gerçek mesafe/güzergah arasında hata payı olacaktır.

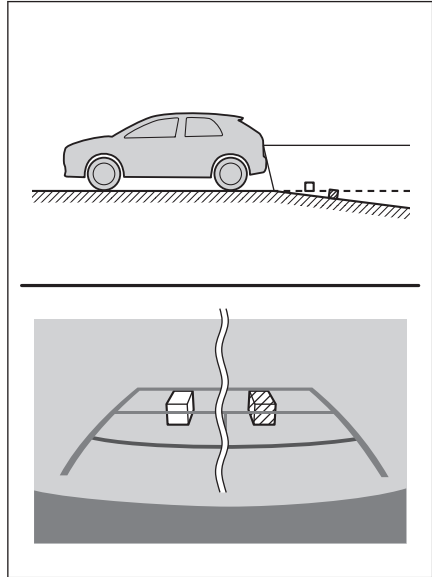

■ Aracın herhangi bir kısmı çöktüğünde

Yük dağılımı veya yolcu sayısı nedeniyle aracın herhangi bir kısmı aşağı doğru çöktüğünde, ekrandaki sabit çizgiler ve yoldaki gerçek mesafe/güzergah arasında hata payı olur.

A Hata payı

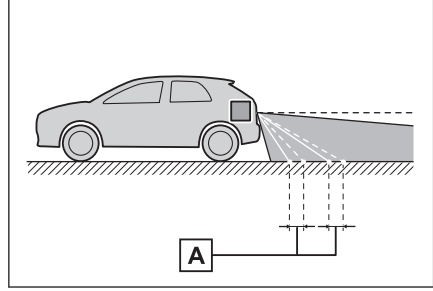

Ekran ile gerçek 3D cisimler arasındaki farklar

Mesafe kılavuz çizgileri yüzeyin düz olduğunu kabul ederek görüntülenir (yol gibi). Araç genişliği kılavuz çizgilerini ve mesafe kılavuz çizgilerini kullanarak üç boyutlu nesnelerin (araçlar gibi) konumunu belirlemek mümkün değildir. Dışarı doğru açılan bir üç boyutlu cisme (örneğin kamyon kasası) yaklaşırken aşağıdakilere dikkat edin.

■ Araç genişliği kılavuz çizgileri

Araç arkasındaki bölgeyi ve çevreyi görsel olarak kontrol edin. Aşağıdaki durumda, kamyon araç genişliği kılavuz çizgilerinin dışında görünmektedir ve araç kamyonu çarpacakmış gibi görünmemektedir. Ancak, gerçekte, kamyon gövdesinin arkası araç uzantısı kılavuz çizgileri ile kesişebilir. Gerçekte, araç genişliği kılavuz çizgilerinin yönlendirdiği şekilde geri giderseniz araç kamyonu çarpabilir.

A Araç genişliği kılavuz çizgileri

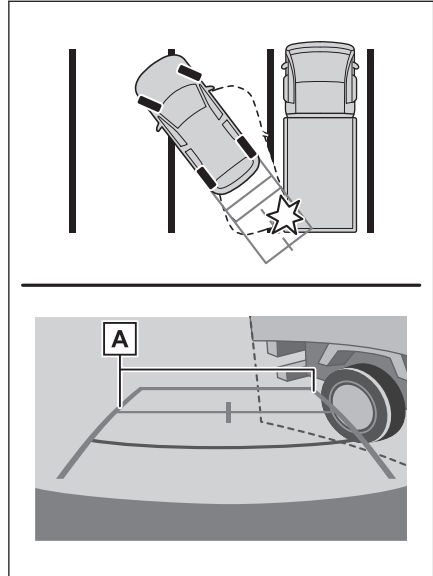

8-1. Arka görüş sistemi

■ Mesafe kılavuz çizgileri

Araç arkasındaki bölgeyi ve çevreyi görsel olarak kontrol edin. Ekranda **B** noktasında bir kamyonun park ettiği görünmektedir. Ancak gerçekte **A** noktasına kadar geri giderseniz kamyonla çarparsınız. Ekranda **A** en yakında ve **C** ise en uzakta gibi görünmektedir. Fakat gerçekte, **A** ve **C** ile aradaki uzaklık aynıdır ve **B**, **A** ve **C** noktalarından daha uzaktır.

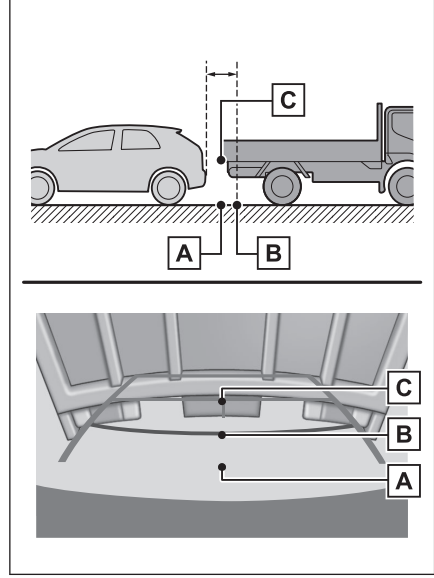

Herhangi bir olumsuzluk görürseniz

Aşağıdaki durumlardan herhangi birini fark ettiyseniz, olası neden ve çözüme bakıp tekrar kontrol edin.

Belirti çözümü ile ortadan kalkmazsa, aracı Toyota bayisine ya da Toyota yetkili servisine veya gerekli donanıma sahip tam anlamda kalifiye bir profesyonele gösterin.

Belirti	Olası neden	Çözüm
Görüntünün görülmesi zor	<ul style="list-style-type: none">● Araç karanlık bir alandadır● Lens etrafındaki sıcaklık yüksek veya düşüktür● Dış hava sıcaklığı düşük● Kamera üzerinde su damlaları vardır● Yağmur yağıyor veya hava nemli● Kamera yüzeyi yabancı maddeler (çamur vb.) ile kaplı● Güneş ışığı veya diğer aracın farları doğrudan kameraya geliyor● Araç floresan ışıklar, sodyum ışıkları, cıva ışıkları vb. altındadır.	<p>Aracın çevresini görsel olarak kontrol ederek geri gidin. (Koşullarda iyileşme olduğunda monitörü kullanmaya başlayın.)</p> <p>Arka görüş sisteminin resim kalitesini ayarlamak için uygulanması gereken prosedür, ekranın ayarlanması için kullanılan prosedür ile aynıdır.</p>

Belirti	Olası neden	Çözüm
Görüntü bulanık	Kamera yüzeyi kir veya yabancı maddeler (su damlası, kar, çamur vb. gibi) ile kaplı.	Kamerayı bol miktarda su ile yıkayın ve kamera merceğini yumuşak ve nemli bir bez ile silerek temizleyin.
Görüntünün hizası doğru değilse	Kamera veya çevresi sert bir darbeye maruz kalmıştır.	Aracı herhangi bir Toyota bayisi, Toyota servisi veya başka bir yetkin ve donanımlı profesyonele gösterin.
Sabit kılavuz çizgiler olması gereken yerden çok uzakta	Kamera konumu ayarı hatalıdır.	Aracı herhangi bir Toyota bayisi, Toyota servisi veya başka bir yetkin ve donanımlı profesyonele gösterin.
	<ul style="list-style-type: none"> ● Araç eğilmiş (araçta ağır yük mevcuttur, lastik üzerindeki bir delik nedeniyle lastik basıncı düşmüştür, vb.) ● Araç yokuşta kullanılmaktadır. 	<p>Sorun bu nedenlerle ortaya çıkmışsa bir arızaya işaret etmez.</p> <p>Aracın çevresini görsel olarak kontrol ederek geri gidin.</p>

İlgili bilgiler

[Ekran görüntüsü ayarlarının değiştirilmesi\(S. 58\)](#)

9-1. Ek

Medya ve veriler hakkında bilgiler	242
Sertifika	250

Medya ve veriler hakkında bilgiler

Kullanılabilecek medya hakkında bilgiler

Kullanılabilecek medya ve diğer cihazların özellikleri aşağıda verilmiştir.

■ USB flash sürücülerin formatları ve özellikleri

Kullanılabilecek USB flash sürücülerin formatları ve standartları ile kullanım kısıtlamaları aşağıda verilmiştir.

USB iletişim formatı	USB2.0 HS (480MBPS)
Dosya formatı	FAT 16/32
İletişim sınıfı	Yığın depolama sınıfı
Maksimum klasör sayısı	3000 (kök dizin dahil)
Maksimum klasör seviyesi sayısı	8
Maksimum dosya sayısı	9999 (klasör başına en fazla 255 dosya)
Bellek kapasitesi	32 GB'a kadar
Bir dosyanın azami boyutu	2GB

- Yukarıdaki formatlar harici dosyalar doğru oynatılamayabilir veya dosya veya klasör adı gibi bilgiler doğru gösterilmeyebilir.
- Lütfen bu cihazın USB flash sürücünüzü oynatamayabileceğini dikkate alın.
- Dosyaları bir USB flash sürücüye kaydetmek için kullanılan bilgisayara bağlı olarak, oynatma dosyalarına ek olarak gizli dosyalar kaydedilebilir. Bu tür gizli dosyaların silinmesi önerilir. Oynatmaya olumsuz etki edebilirler ve dosyaların doğru şekilde değiştirilmesini engelleyebilirler.

Format bilgisi

Kullanılabilecek müzik verilerinin özellikleri aşağıdaki gibidir.

■ MP3

Desteklenen standart	MP3 (MPEG1 LAYER 3, MPEG2 LSF LAYER 3)
Desteklenen örnekleme frekansı (kHz)	MPEG1 LAYER 3:32, 44.1, 48 MPEG2 LSF LAYER 3:16, 22.05, 24
Desteklenen bit hızı (kbps) ⁽¹⁾	MPEG1 LAYER 3:32 ila 320 MPEG2 LSF LAYER 3:8 ila 160
Desteklenen kanal modu	Stereo, joint stereo, dual channel, monaural
ID3 etiketi	ID3 Ver. 1.0, 1.1, 2.2, 2.3 (her versiyonda belirtilen karakter sayısı)

(1) VBR (Değişken Bit Hızı) desteklenir.

■ WMA

Desteklenen standart	WMA Ver. 7, 8, 9 (9.1, 9.2)
Desteklenen örnekleme frekansı (kHz)	32, 44, 1, 48
Desteklenen bit hızı (kbps) ⁽¹⁾⁽²⁾	Ver. 7, 8: CBR (Sabit Bit Hızı) 48 ila 192 Ver. 9 (9.1/9.2): CBR 48 ila 320

- (1) VBR (Değişken Bit Hızı) desteklenir.
(2) Çok kanallı ses kaynakları 2 kanala dönüştürülür.

■ AAC

Desteklenen standart ⁽¹⁾	MPEG4 AAC-LC
Desteklenen örnekleme frekansı (kHz)	11.025, 12, 16, 22.05, 24, 32, 44.1, 48
Desteklenen bit hızı (kbps) ⁽²⁾	8 - 320
Desteklenen kanal modu ⁽³⁾	1 kanal (1/0), 2 kanal (2/0)

- (1) ADIF desteklenmez.
(2) VBR (Değişken Bit Hızı) desteklenir.
(3) Çift kanal desteklenmez.

■ WAV (LPCM)

Desteklenen örnekleme frekansı (kHz) ⁽¹⁾	8, 11.025, 12, 16, 22.05, 24, 32, 44.1, 48, 88.2, 96, 176.4, 192
Desteklenen nicelme biti sayısı (bit) ⁽²⁾	16/24
Desteklenen kanal modu	1 kanal (1/0), 2 kanal (2/0)

- (1) 96 kHz/24 bit'ten yüksek ses kaynakları 96 kHz/24 bit'e düşürülür.
(2) Çok kanallı ses kaynakları 2 kanala dönüştürülür.

■ FLAC

Desteklenen örnekleme frekansı (kHz) ⁽¹⁾	8, 11.025, 12, 16, 22.05, 24, 32, 44.1, 48, 88.2, 96, 176.4, 192
Desteklenen nicelme biti sayısı (bit) ⁽²⁾	16/24

- (1) 96 kHz/24 bit'ten yüksek ses kaynakları 96 kHz/24 bit'e düşürülür.
(2) Çok kanallı ses kaynakları 2 kanala dönüştürülür.

■ ALAC

Desteklenen örnekleme frekansı (kHz) ⁽¹⁾	8, 11.025, 12, 16, 22.05, 24, 32, 44.1, 48, 64, 88.2, 96
Desteklenen nicelme biti sayısı (bit) ⁽²⁾	16/24

- (1) 96 kHz/24 bit'ten yüksek ses kaynakları 96 kHz/24 bit'e düşürülür.
(2) Çok kanallı ses kaynakları 2 kanala dönüştürülür.

■ Ogg Vorbis

Desteklenen örnekleme frekansı (kHz) ⁽¹⁾	8, 11.025, 16, 22.05, 32, 44.1, 48
Desteklenen bit hızı (kbps) ⁽²⁾	32 - 500

(1) 96 kHz/24 bit'ten yüksek ses kaynakları 96 kHz/24 bit'e düşürülür.

(2) VBR (Değişken Bit Hızı) desteklenir.

■ Dosya adları

MP3/WMA/AAC/WAV(LPCM)/FLAC/ALAC/OGG Vorbis olarak tanınabilen ve oynatılabilen dosyalar yalnızca şu uzantıya sahip olanlardır:

".mp3"/".wma"/".m4a"/".3gp"/".aac"/".wav"/".flac"/".fla"/".ogg"/".ogx"/".oga".

MP3/WMA/AAC/WAV(LPCM)/FLAC/ALAC/OGG Vorbis dosyalarını bir ".mp3"/".wma"/".m4a"/".3gp"/".aac"/".wav"/".flac"/".fla"/".ogg"/".ogx"/".oga" uzantısı ile kaydedin.

■ ID3 etiketleri, WMA etiketleri, AAC etiketleri, etiketler ve Vorbis yorumları hakkında

- MP3 dosyaları, şarkı sanatçısı adlarını, başlık adlarını, albüm adlarını ve daha fazlasını saklayabilen, ID3 etiketleri adında yardımcı karakter bilgilerine sahiptir.
- WMA dosyaları, şarkı sanatçısı adlarını, başlık adlarını, albüm adlarını ve daha fazlasını saklayabilen, WMA etiketleri adında yardımcı karakter bilgilerine sahiptir.
- AAC dosyaları, şarkı sanatçısı adlarını, başlık adlarını, albüm adlarını ve daha fazlasını saklayabilen AAC etiketleri adı verilen yardımcı karakter bilgilerine sahiptir.
- WAV (LPCM) dosyaları, şarkı sanatçısı adlarını, başlık adlarını, albüm adlarını ve daha fazlasını saklayabilen, etiketler adında yardımcı karakter bilgilerine sahiptir.
- FLAC dosyaları, şarkı sanatçısı adlarını, başlık adlarını, albüm adlarını ve daha fazlasını saklayabilen, etiketler adında yardımcı karakter bilgilerine sahiptir.
- ALAC dosyaları, şarkı sanatçısı adlarını, başlık adlarını, albüm adlarını ve daha fazlasını saklayabilen, etiketler adında yardımcı karakter bilgilerine sahiptir.
- Ogg Vorbis dosyaları, şarkı sanatçısı adlarının, başlık adlarının, albüm adlarının ve daha fazlasının kaydedilmesini sağlayan Vorbis yorumu adlı yardımcı metin bilgilerine sahiptir.

■ Yüksek çözünürlüklü ses kaynakları

Bu cihaz, yüksek çözünürlüklü ses kaynaklarını destekler. Yüksek çözünürlük tanımı, CTA (Consumer Technology Association) gibi grupların standartlarına dayanmaktadır.

Desteklenen formatlar ve oynatılabilir medya aşağıdaki gibidir.

Desteklenen formatlar

WAV, FLAC, ALAC, Ogg Vorbis

Oynatılabilir medya

USB flash sürücü

iPhone/iPod

■ Ticari marka ve tasarım sertifikasyon bilgileri



- Made for Apple (Apple için üretilmiştir) yazısı elektronik aksesuarların özel olarak Apple ürünleri için tasarlandığını ve üretici tarafından Apple performans standartlarını karşıladığını belgeler.
- Apple CarPlay logosunun kullanılması, bir araç kullanıcı arayüzünün Apple performans standartlarını karşıladığı anlamına gelir.
- Apple, bu aracın kullanımı ya da güvenlik ve düzenleyici standartlar ile uyumundan sorumlu değildir.
- Bir Apple ürünü ile bu aksesuarın kullanılmasının kablosuz aktarım performansını etkileyebileceğini unutmayın.
- iPhone, iPod, iPod touch, Apple CarPlay, Siri ve Lightning, Apple Inc.'in ABD ve diğer ülkelerde tescilli ticari markalarıdır.
- IOS, Cisco'nun ABD ve diğer ülkelerdeki ticari markası veya tescilli ticari markasıdır ve lisans kapsamında kullanılmaktadır.

Aşağıdakiler için üretilmiştir

- iPhone 12 Pro Max
- iPhone 12 Pro
- iPhone 12
- iPhone 12 mini
- iPhone SE (2. nesil)
- iPhone 11 Pro Max
- iPhone 11 Pro
- iPhone 11
- iPhone XS Max
- iPhone XS

- iPhone XR
- iPhone X
- iPhone 8 Plus
- iPhone 8
- iPhone 7 Plus
- iPhone 7
- iPhone SE
- iPhone 6s Plus
- iPhone 6s
- iPod touch (7. nesil)

Android ve Android Auto

- Ticari marka ve tasarım sertifikasyon bilgileri

androidauto

Android ve Android Auto, Google LLC'nin ticari markalarıdır.

USB flash sürücü

- Bilgisayar kullanılarak kaydedilen müzik dosyaları

Aşağıdaki müzik dosyaları çalınabilir.

- MP3
- WMA
- AAC
- FLAC
- WAV
- ALAC
- Ogg Vorbis

- USB flash sürücülerden oynatılabilir video veri bilgileri

Bilgisayardan USB flash sürücüye kaydedilen video dosyaları için aşağıdaki formatlar desteklenir.

Format	Codec
MPEG4 Uzantısı: ".mp4" ".m4v"	<ul style="list-style-type: none">● Video codec: H.264, MPEG-4 AVC, MPEG-4● Ses codec'i: MP3, AAC
AVI taşıyıcı uzantısı: ".avi"	<ul style="list-style-type: none">● Video codec: H.264, MPEG-4, MPEG-4 AVC, WMV9, WMV9 Gelişmiş Profil● Ses codec'i: MP3, AAC, WMA 9.2 (7, 8, 9.1, 9.2)

Format	Codec
Windows Media Video uzantısı: ".wmv"	<ul style="list-style-type: none"> ● Video codec: WMV9, WMV9 Gelişmiş Profili ● Ses codec'i: WMA 9.2 (7, 8, 9.1, 9.2)

- Desteklenen maksimum görüntü boyutu 1920 x 1080 pikseldir.
- Desteklenen kare hızı maksimum 60i/30p'dir.
- Kayıt cihazının türüne, kayıt koşullarına ve kullanılan USB flash sürücüyü bağlı olarak video oynatma mümkün olmayabilir.

MP3/WMA/AAC

Kullanılabilecek MP3/WMA/AAC dosyalarının standartları ve bu dosyaları depolayan medya ve formatlar için bazı kısıtlamalar geçerlidir. Microsoft, Windows ve Windows Media Microsoft Corporation'ın ABD ve diğer ülkelerde tescilli markalarıdır.

Kullanılabilecek müzik verilerinin özellikleri aşağıdaki gibidir.

MP3

MP3 (MPEG Audio LAYER 3), ses sıkıştırma teknolojisi ile ilgili standart formattır. MP3 kullanıldığında, dosya orijinal dosyanın yaklaşık 1/10 boyutuna sıkıştırılabilir.

WMA

WMA (Windows Media Audio), Microsoft Corporation'ın ses sıkıştırma formatıdır. Bu, dosyaları MP3'ten daha küçük bir boyuta sıkıştırılabilir.

Bu ürün, Microsoft'un belli fikri mülkiyet hakları ile korunmaktadır. Microsoft'un lisansı olmadan bu ürünün dışında bu tür bir teknolojinin kullanım veya dağıtımını yasaktır.

AAC

AAC (Gelişmiş Ses Kodlaması), MPEG2 ve MPEG4'te kullanılan ses sıkıştırma teknolojisi ile ilgili standart formattır.

MPEG LA

This product is licensed under the MPEG-4 patent portfolio license, AVC patent portfolio license and VC-1 patent portfolio license for the personal use of a consumer or other uses in which it does not receive remuneration to

(i) encode video in compliance with the MPEG-4 Visual Standard, AVC Standard and VC-1 Standard ("MPEG-4/AVC/VC-1 Video") and/or

(ii) decode MPEG-4/AVC/VC-1 Video that was encoded by a consumer engaged in a personal activity and/or was obtained from a video provider licensed to provide MPEG-4/AVC/VC-1 Video.

No license is granted or shall be implied for any other use.

Additional information may be obtained from MPEG LA, L.L.C. See <http://www.mpegla.com>.

Bluetooth®

Kullanılabilecek Bluetooth® özellikleri ve profilleri şu şekildedir.

9-1. Ek

Öge	Bluetooth® müzik çalar
Desteklenen Bluetooth® özellikleri	Bluetooth® Ana Özellikleri Ver.5.0 ya da üzeri
Desteklenen profiller	<ul style="list-style-type: none">● Müzik verilerinin iletimi için A2DP (Gelişmiş Ses Dağıtım Profili) profili: Ver. 1.3.2 ya da üzeri● Multimedya sistemindeki taşınabilir müziği kontrol etmek (oynatmak, durdurmak vb.) için AVRCP (Ses/Video Uzaktan Kumanda Profili) profili: Ver. 1.6.2 ya da üzeri
Desteklenen codec'ler	LDAC™, AAC, SBC

BİLGİ

Bu, tüm Bluetooth® cihazlarının multimedya sistemine bağlanabileceğini garanti etmez.

■ Sertifika



Bluetooth®, Bluetooth SIG, Inc. şirketinin tescilli bir ticari markasıdır.

■ LDAC



LDAC ve LDAC logosu Sony Corporation'ın ticari markalarıdır.

Wi-Fi®

Wi-Fi®, Miracast®, Wi-Fi Direct® and WMM® are registered trademarks of Wi-Fi Alliance®.

Wi-Fi Protected Setup™, Wi-Fi CERTIFIED™, WPA™, WPA2™ and WPA3™ are trademarks of Wi-Fi Alliance®.

Gracenote®

Müzik çalındığında, multimedya sisteminin veritabanı albüm adı, sanatçı adı, tür ve parça adı için aranır. İlgili bilgiler veritabanında saklanıyorsa, bilgiler otomatik olarak atanır. Gracenote® medya veritabanı, bu multimedya sisteminde saklanan veritabanı bilgileri için kullanılır.

■ Gracenote® medya veritabanı

- Otomatik olarak atanan başlık bilgileri gerçek başlık bilgilerinden farklı olabilir.
- "Gracenote medya veritabanı" tarafından sağlanan verilerin içeriğinin %100 doğru olduğu garanti edilmez.
- Gracenote, Gracenote logosu ve logo tipi ve "Powered by Gracenote" logosu, ABD ve/veya diğer ülkelerde Gracenote, Inc. şirketinin tescilli ticari markası veya ticari markasıdır.



QR Kodu

"QR Kodu" sözcüğü, Japonya ve diğer ülkelerde DENSO WAVE INCORPORATED şirketinin tescilli ticari markasıdır.

Harita verisi

©2025 HERE

Veri lisansı için aşağıdaki bağlantıyı ziyaret edin.

<https://legal.here.com/terms/general-content-supplier/terms-and-notice/>

SON KULLANICI LİSANS SÖZLEŞMESİ

<https://legal.here.com/en-gb/terms/end-user-license-agreement>

Sertifika

Toyota Motor Europe NV/SA, Avenue du Bourget 60 - 1140 Brussels, Belgium
www.toyota-europe.com

Toyota (GB) PLC, Great Burgh, Burgh Heath, Epsom, Surrey, KT18 5UX, UK

Manufacturer

- Name : Panasonic Automotive Systems Co., Ltd.
- Address : 4261, Ikonobe-cho, Tsuzuki-ku, Yokohama-shi, Kanagawa-ken 224-8520, Japan

Specifications of Bluetooth

Frequency band : 2402-2480MHz
Maximum radio-frequency power : 10mW Max

Specifications of WLAN

Frequency band : 2412-2472MHz
Maximum radio-frequency power : 100mW Max

Specifications of WLAN

Frequency band : 5180-5240MHz
Maximum radio-frequency power : 40mW Max

Specifications of WLAN

Frequency band : 5745-5825MHz
Maximum radio-frequency power : 25mW Max

Model No.[*]

CK-CS7EE8AE,CK-BS7EE8AE,CK-CS7EE9AE,
CK-BS7EE9AE,CK-BS7EEAAE,CK-BS7EEBAE,
CK-CS7EEAAE,CK-BS7EECAE,CK-CS7EEBAE,
CK-BS7EEDAE,CK-CS7EEGAE,CK-BS7EEJAE,
CK-CS7EEHAE,CK-BS7EEKAE



Hereby, Panasonic Automotive Systems Co., Ltd. declares that the radio equipment type [*] is in compliance with Directive 2014/53/EU.

The full text of the EU declaration of conformity is available at the following internet address:

<https://www.ptc.panasonic.eu/>

С настоящото Panasonic Automotive Systems Co., Ltd. декларира, че този тип радиосъоръжение [*] е в съответствие с Директива 2014/53/ЕС.

Цялостният текст на ЕС декларацията за съответствие може да се намери на следния интернет адрес:

<https://www.ptc.panasonic.eu/>

Tímto Panasonic Automotive Systems Co., Ltd. prohlašuje,
že typ rádiového
zařízení [*] je v souladu se směrnicí 2014/53/EU.
Úplné znění EU prohlášení o shodě je k dispozici na této
internetové adrese:
<https://www.ptc.panasonic.eu/>

Hermed erklærer Panasonic Automotive Systems Co., Ltd. , at
radioudstyrstypen [*] er i overensstemmelse med direktiv
2014/53/EU.
EU-overensstemmelseserklæringens fulde tekst kan findes
på følgende internetadresse:
<https://www.ptc.panasonic.eu/>

Hiermit erklährt Panasonic Automotive Systems Co., Ltd. , dass der
Funkanlagentyp [*] der Richtlinie 2014/53/EU entspricht.
Der vollständige Text der EU-Konformitätserklärung ist unter der folgenden
Internetadresse verfügbar:
<https://www.ptc.panasonic.eu/>

Käesolevaga deklareerib Panasonic Automotive Systems Co., Ltd. ,
et käesolev raadioseadme tüüp
[*] vastab direktiivi 2014/53/EL nõuetele.
ELi vastavusdeklaratsiooni täielik tekst on kättesaadav järgmisel internetiaadressil:
<https://www.ptc.panasonic.eu/>

Με την παρούσα ο/η Panasonic Automotive Systems Co., Ltd. ,
δηλώνει ότι ο ραδιοεξοπλισμός
[*] πληροί την οδηγία 2014/53/ΕΕ.
Το πλήρες κείμενο της δήλωσης συμμόρφωσης ΕΕ διατίθεται
στην ακόλουθη ιστοσελίδα στο διαδίκτυο:
<https://www.ptc.panasonic.eu/>

Por la presente, Panasonic Automotive Systems Co., Ltd.
declara que el tipo de equipo radioeléctrico [*] es conforme con la Directiva
2014/53/UE.
El texto completo de la declaración UE de conformidad está
disponible en la dirección Internet siguiente:
<https://www.ptc.panasonic.eu/>

Le soussigné, Panasonic Automotive Systems Co., Ltd. déclare que l'équipement radioélectrique du type [*] est conforme à la directive 2014/53/UE. Le texte complet de la déclaration UE de conformité est disponible à l'adresse internet suivante: <https://www.ptc.panasonic.eu/>

Il fabbricante, Panasonic Automotive Systems Co., Ltd. , dichiara che il tipo di apparecchiatura radio [*] è conforme alla direttiva 2014/53/UE. Il testo completo della dichiarazione di conformità UE è disponibile al seguente indirizzo Internet: <https://www.ptc.panasonic.eu/>

Ar šo Panasonic Automotive Systems Co., Ltd. deklarē, ka radioiekārta [*] atbilst Direktīvai 2014/53/ES. Pilns ES atbilstības deklarācijas teksts ir pieejams šādā interneta vietnē: <https://www.ptc.panasonic.eu/>

Aš, Panasonic Automotive Systems Co., Ltd. , patvirtinu, kad radijo įrenginių tipas [*] atitinka Direktyvą 2014/53/ES. Visas ES atitikties deklaracijos tekstas prieinamas šiuo interneto adresu: <https://www.ptc.panasonic.eu/>

Panasonic Automotive Systems Co., Ltd. ovime izjavljuje da je radijska oprema tipa [*] u skladu s Direktivom 2014/53/EU. Cjeloviti tekst EU izjave o sukladnosti dostupan je na sljedećoj internetskoj adresi: <https://www.ptc.panasonic.eu/>

Panasonic Automotive Systems Co., Ltd. igazolja, hogy a [*] típusú rádióberendezés megfelel a 2014/53/EU irányelvnek. Az EU-megfelelőségi nyilatkozat teljes szövege elérhető a következő internetes címen: <https://www.ptc.panasonic.eu/>

B'dan, Panasonic Automotive Systems Co., Ltd. , niddikjara li dan it-tip ta' tagħmir tar-radju [*] huwa konformi mad-Direttiva 2014/53/UE. It-test kollu tad-dikjarazzjoni ta' konformità tal-UE huwa disponibbli f'dan l-indirizz tal-Internet li ġej: <https://www.ptc.panasonic.eu/>

Hierbij verklaar ik, Panasonic Automotive Systems Co., Ltd. , dat het type radioapparatuur [*] conform is met Richtlijn 2014/53/EU.

De volledige tekst van de EU-conformiteitsverklaring kan worden geraadpleegd op het volgende internetadres:

<https://www.ptc.panasonic.eu/>

Panasonic Automotive Systems Co., Ltd. niniejszym oświadcza, że typ urządzenia radiowego [*] jest zgodny z dyrektywą 2014/53/UE.

Pełny tekst deklaracji zgodności UE jest dostępny pod następującym adresem internetowym:

<https://www.ptc.panasonic.eu/>

O(a) abaixo assinado(a) Panasonic Automotive Systems Co., Ltd. declara que o presente tipo de equipamento

de rádio [*] está em conformidade com a Diretiva 2014/53/UE.

O texto integral da declaração de conformidade está disponível no seguinte endereço de Internet:

<https://www.ptc.panasonic.eu/>

Prin prezenta, Panasonic Automotive Systems Co., Ltd.

declară că tipul de echipamente radio [*] este în conformitate cu Directiva 2014/53/UE.

Textul integral al declarației UE de conformitate este disponibil la următoarea adresă internet:

<https://www.ptc.panasonic.eu/>

Panasonic Automotive Systems Co., Ltd. týmto vyhlasuje,

že rádiové zariadenie typu [*] je v

súlade so smernicou 2014/53/EÚ.

Úplné EÚ vyhlásenie o zhode je k dispozícii na tejto internetovej adrese:

<https://www.ptc.panasonic.eu/>

Panasonic Automotive Systems Co., Ltd. potrjuje, da je tip radijske opreme [*] skladen z Direktivo 2014/53/EU.

Celotno besedilo izjave EU o skladnosti je na voljo na naslednjem spletnem naslovu:

<https://www.ptc.panasonic.eu/>

Panasonic Automotive Systems Co., Ltd. vakuuttaa, että radiolaitetyyppi [*] on direktiivin 2014/53/EU mukainen.

EU-vaatimustenmukaisuusvakuutuksen täysimittainen teksti on saatavilla seuraavassa internetosoitteessa:

<https://www.ptc.panasonic.eu/>

Härmed försäkrar Panasonic Automotive Systems Co., Ltd. att denna typ av radioutrustning [*] överensstämmer med direktiv 2014/53/EU.

Den fullständiga texten till EU-försäkran om överensstämmelse finns på följande webbadress:

<https://www.ptc.panasonic.eu/>

Manufacturer

- Name : Panasonic Automotive Systems Co., Ltd.
- Address : 4261, Ikonobe-cho, Tsuzuki-ku, Yokohama-shi, Kanagawa-ken 224-8520, Japan

Specifications of Bluetooth

Frequency band : 2402-2480MHz

Maximum radio-frequency power : 10mW Max

Specifications of WLAN

Frequency band : 2412-2472MHz

Maximum radio-frequency power : 100mW Max

Specifications of WLAN

Frequency band : 5745-5825MHz

Maximum radio-frequency power : 25mW Max

Model No.[*]

CK-CS7EE8AE,CK-BS7EE8AE,CK-BS7EEAAE,
CK-CS7EEAAE,CK-BS7EECAE

**UK
CA**

Hereby, Panasonic Automotive Systems Co., Ltd. declares that the radio

equipment type[*] is in compliance with The Radio Equipment Regulations 2017.

The full text of the UK declaration of conformity is available at the following internet address:

<https://www.ptc.panasonic.eu/>

Bluetooth

смугу радіочастот, в якій працює радіообладнання; 2402-2480MHz
максимальну потужність випромінювання в смузі радіочастот, в якій працює радіообладнання; 10mW

WLAN

смугу радіочастот, в якій працює радіообладнання; 2412-2472MHz
максимальну потужність випромінювання в смузі радіочастот, в якій працює радіообладнання; 100mW

моделі №.[*]

СК-CS7EELAE

справжнім Panasonic Automotive Systems Co., Ltd. заявляє,
що тип радіообладнання [*] відповідає Технічному регламенту
радіообладнання;
повний текст декларації про відповідність доступний на
веб-сайті за такою адресою:
<https://service.panasonic.ua/>
(розділ «Технічне регулювання»)

Üretici firma

- İsim : Panasonic Automotive Systems Co., Ltd.
- Adres : 4261, Ikonobe-cho, Tsuzuki-ku, Yokohama-shi, Kanagawa-ken 224-8520, Japan

Bluetooth'un Özellikleri

Frekans bandı : 2402-2480MHz

Maksimum radyo frekansı gücü : 10mW Maks

WLAN özellikleri

Frekans bandı : 2412-2472MHz

Maksimum radyo frekansı gücü : 100mW Maks.

WLAN özellikleri

Frekans bandı : 5180-5240MHz

Maksimum radyo frekansı gücü : 40mW Maks.

WLAN özellikleri

Frekans bandı : 5745-5825MHz

Maksimum radyo frekansı gücü : 25mW Maks.



Panasonic Automotive Systems Co., Ltd. , [*] tipi radyo ekipmanının 2014/53 / AB Yönetmeliğine uygun olduğunu beyan eder.

Uygunluk beyanının tam metnine aşağıdaki internet adresinden ulaşılabilir:

<https://www.ptc.panasonic.eu/>

Model No.[*]

CK-CS7EEEEAE



Access to <https://www.ptc.panasonic.eu/>, enter the below Model No. into the keyword search box, you can download the latest "DECLARATION of CONFORMITY" (DoC).

Model No.[*]

CK-CS7EE9AE,CK-BS7EE9AE,CK-BS7EEBAE,
CK-CS7EEBAE,CK-BS7EEDAE

Блуеџоотх

Фреквенција фреквенције: 2402-2480MHz

Максимална фреквенција радија: 10mW

ВЛАН

Фреквенција фреквенције: 2412-2472MHz

Максимална фреквенција радија: 100mW

ВЛАН

Фреквенција фреквенције: 5180-5240MHz

Максимална фреквенција радија: 40 mW

ВЛАН

Фреквенција фреквенције: 5745-5825MHz

Максимална фреквенција радија: 25mW

Овим путем Panasonic Automotive Systems Co., Ltd.

изјављује да је тип радио опреме [*] у складу са Директивом 2014/53/EУ.

Пун текст ЕУ изјаве о усаглашености доступан је на следећој интернет адреси:

<https://www.ptc.panasonic.eu/>

Model No.[*]

CK-CS7EE9AE,CK-CS7EEBAE

מספר זיהוי היבואן: 511487761

חל איסור לבצע פעולות במכשיר שיש בהן כדי לשנות את תכונותיו האלחוטיות של המכשיר, ובכלל זה שינויי תוכנה, החלפת אנטנה מקורית או הוספת אפשרות לחיבור לאנטנה חיצונית, בלא קבלת אישור משרד התקשורת, בשל החשש להפרעות אלחוטיות.

A

Akıllı telefon

Bağlan.....	99
Kaydet.....	95
Sil.....	98
Varış noktalarını ayarlama (NaviBridge).....	142

Akıllı telefonunuzdan varış noktalarını ayarlama..... 142**Aktarım**

Kişi verileri (Telefon numarası).....	210
---------------------------------------	-----

Ana menü..... 15**Ana sayfa**

Evin varış noktası olarak belirlenmesi.....	138
Kaydedilmesi.....	138

Anahtar Sözcüklere Göre Arama..... 43**Android Auto.....175**

Kayıtlı akıllı telefon.....	119
Kayıtsız akıllı telefon.....	117

Apple CarPlay.....172

Kayıtlı akıllı telefon.....	114
Kayıtsız akıllı telefon.....	111

Ara nokta ekleme.....141**Ara noktalar.....148****Arama sonucu listesi ekranı.....140****Arama yapılması**

Aramada.....	206
Favoriler listesi.....	195
Gelen veya giden arama geçmişi.....	194
Kayıtlı kişiler.....	196
Mesaj.....	221
Sayısal tuş takımı girişi.....	197
Sürekli ton sinyali.....	199
Toyota yol yardımı servisi.....	198

**Aramaları alma veya aramaları yanıtlama..
.....205****Aramaları yanıtlama/Aramaları alma.....200****Arka görüş sistemi.....232**

Ekran açıklaması.....	232
-----------------------	-----

Arka görüş sistemi uyarıları

Kamera.....	235
-------------	-----

Ayarlama

Görüntü kalitesi.....	84
-----------------------	----

Ses kalitesi.....	85
-------------------	----

Ayarlar

Bayi bilgisi ayarları.....	62
Bluetooth® cihaz ayarları.....	88
Çeşitli ayarlar.....	51
Ekran görüntüsü ayarları.....	58
Genel ayarlar.....	56
Güvenlik ayarları.....	63
Güzergah arama ayarları.....	71
Harita görüntüleme ayarları.....	69,131
Kaçınılması gereken bölgeler ayarları.....	71
Kullanıcı profili ayarları.....	55
Navigasyon sistemi ayarları.....	68
Radyo ayarları.....	81
Ses ve medya ayarları.....	81
Sesli kontrol ayarları.....	60
Trafik ayarları.....	77
Wi-Fi® ayarları.....	86
Yönlendirme ayarları.....	75

B

Bağlama

Wi-Fi®.....	106
-------------	-----

Bağlanma

Bluetooth® cihazları.....	99
iPod.....	34
Miracast®.....	181
USB Type-C bağlantı noktası.....	34

Bağlı navigasyon.....127**Bayi bilgisi.....62****Bilmeniz gerekenler**

Arka görüş sistemi.....	238
-------------------------	-----

Bir nokta için bilgi görüntüleme.....128**Bir varış noktası arama.....136**

Akıllı telefonla uyumlu uygulamalar.....	142
Ana sayfa.....	138
Karakter girişi.....	137
Sürüş Planı.....	139
Varış noktası geçmişi.....	138
Varış noktası olarak bir favori.....	138

Bluetooth® cihazları

Bağlan.....	99
Birincil cihaz olarak ayarlama.....	102
İkincil cihaz olarak ayarlama.....	103

Kaydet.....	95
Sil.....	98
Bluetooth® müzik sistemi.....	178

C

Cadde üstü park önerisi.....	69
Cep telefonu	
Bağlan.....	99
Kaydet.....	95
Sil.....	98

Ç

Çalma

Android Auto.....	175
Apple CarPlay.....	172
Bluetooth® müzik sistemi.....	178
iPod/iPhone.....	169
Miracast®.....	182
USB flash sürücü.....	163,165

D

DAB Dinleme.....	160
DAB radyo.....	160
Direksiyon düğmeleri	
Eller serbest (Telefon).....	193
Sesli kontrol.....	37
Dokunmatik ekran.....	19
Durum simgeleri.....	17
Düzenle.....	149
Kaçınılması gereken bölgeler.....	72

E

Ekran kullanımı.....	22
Ekran modunu değiştirme.....	83
Eller serbest (Telefon).....	186

F

FM radyo.....	158
Format bilgisi.....	242

G

Görüntü kalitesinin ayarlanması.....	84
Gösterim açısı ayarı	
Harita açısı.....	70
Gracenote®.....	162,242

Güvenlik ayarları.....	63
Güvenlik kilidi.....	63
Güzergah seçeneklerini değiştirme.....	146
Güzergah yönlendirme.....	150
Güzergahın değiştirilmesi.....	147

H

Harita

3D görünüm ayarları.....	69
Hareket ettirme.....	30
Harita stilini değiştirme.....	69
Şehir haritası.....	28
Trafik bilgisi.....	69
Yakınlaştır/Uzaklaştır.....	28
Yönün değiştirilmesi.....	29

Harita bilgisi

Görüntülenen POI simgelerini ayarlama	130
---------------------------------------	-----

Harita dili.....**Harita ekranı.....****Harita görüntüleme ayarları.....**

Araç sürülen güzergahı görüntüleme (güzergah takibi).....	132
Cadde üstü park.....	131

Harita görüntülemeyi kişiselleştirme

Haritanın kişiselleştirilmesi.....	70
------------------------------------	----

Harita seçenekleri

Harita seçenekleri ekranı.....	129
--------------------------------	-----

Harita simgesi

Hız kamerası.....	132
-------------------	-----

I

İnternet.....	224
Çalışma.....	226
Ekran.....	225

İ

İkinci arama.....	205
İnternet radyosu.....	162
iPod/iPhone.....	169

K

Kaçınma.....	71
Kameranın kullanımı.....	233
Kaydedilmesi	
Bayi bilgisi.....	62

Bluetooth® cihazları.....	95
Favoriler listesi.....	216
Kaçınılması gereken bölgeler.....	72
Kaydedilen profiller.....	53
Kullanıcı profili.....	46
Kullanıcı profili ayarları.....	53

Kişi verileri (Telefon numarası)

Aktar.....	210
Değiştir.....	214
Ekle.....	214
Sil.....	215

Klavye

Harflerin ve rakamların girilmesi.....	24
----------------------------------------	----

Konferans araması yapmak.....207

Konum

Konumu düzeltin.....	78
----------------------	----

Kullanıcı profili

Bir profili değiştirme ve kaydetme.....	53
Kaydet.....	46

M

Mesaj.....	217
------------	-----

Mesajların yanıtlanması.....	218
------------------------------	-----

Mevcut konum

Görüntüleme.....	27
------------------	----

Miracast®.....	182
----------------	-----

Miracast® uyumlu cihazların bağlanması...	181
----------------------------------------------------	-----

Müzik.....	158
------------	-----

Müzik sistemi açma/kapama.....	31
--------------------------------	----

N

NaviBridge.....	142
-----------------	-----

Navigasyon.....	127
-----------------	-----

Navigasyon Ayarları.....	78
--------------------------	----

Favoriler Listesinin Düzenlenmesi.....	79
Konum/Yön kalibrasyonu.....	80

O

Otomatik ses seviyesi ayarlayıcı.....	81
---------------------------------------	----

Otoyol modu.....	135
------------------	-----

Ö

ögesine dokunun

Çalışma.....	226
--------------	-----

Ölçeği değiştirme.....	28
------------------------	----

Ölçek.....	28
------------	----

P

POI simgelerinin görüntülenmesi.....	130
--------------------------------------	-----

R

Radyonun dinlenmesi.....	158
--------------------------	-----

Reddedilen arama.....	205
-----------------------	-----

S

Saat ayarları.....	56
--------------------	----

Ses uyarı.....	31
----------------	----

Müzik.....	31
------------	----

Navigasyon sesi.....	81
----------------------	----

Sistem ses seviyesi.....	81
--------------------------	----

Telefon (Zil Sesi/alıcı).....	88
-------------------------------	----

Ses kalitesi ayarı.....	85
-------------------------	----

Sesli komutlar.....	39
---------------------	----

Sesli kontrol sistemi.....	35
----------------------------	----

Silme

Bluetooth® cihazları.....	98
---------------------------	----

Favoriler listesi.....	216
------------------------	-----

Kaçınılması gereken bölgeler.....	73
-----------------------------------	----

Kişi verileri (Telefon numarası).....	215
---------------------------------------	-----

Kullanıcı profili.....	55
------------------------	----

Son varış noktası.....	78
------------------------	----

Varış noktası.....	150
--------------------	-----

Sistemi sesli kontrol ile çalıştırma.....	35
-------------------------------------------	----

Sistemin yeniden başlatılması.....	12
------------------------------------	----

Sorun giderme

Apple CarPlay/Android Auto.....	122
---------------------------------	-----

Eller serbest (Telefon).....	190
------------------------------	-----

Ş

Şehir haritası.....	28
---------------------	----

Şerit gösterimi ekranları.....	151
--------------------------------	-----

T

Tahmini Verimli Sürüş.....	73
----------------------------	----

Tarayıcı.....	224
---------------	-----

Çalışma.....	226
--------------	-----

Ekran.....	225
------------	-----

Telefonları değiştirme.....	209
-----------------------------	-----

Toyota hesabı.....	46
Tüm güzergah harita ekranı	
Tahmini varış zamanı.....	144

U

USB flash sürücü.....	163,165
USB Type-C bağlantı noktası.....	34
Uyumlu profiller.....	94

V

Varış noktası	
Arama.....	136
Ekleme.....	141
Silme.....	150
Son varış noktasını sil.....	78
Varış noktası arama	
Varış noktası arama ekranı.....	137

W

Web tarayıcı.....	224
Ekran.....	225
Wi-Fi®.....	106
Wi-Fi® ayarları.....	86

Y

Yansıtılmalı gösterge ekranı.....	29
Yeni mesajlar gönderme.....	219
Yeniden güzergahın aranması.....	153
Yönlendirme demosu.....	145
Yönün değiştirilmesi.....	29
Yüksek çözünürlüklü ses kaynakları....	242

TOYOTA
HER KM'DE
YANINIZDA!

TOYOTA TÜRKİYE PAZARLAMA VE SATIŞ A.Ş.
Cumhuriyet Mah. D-100 Kuzey Yan Yol Cad. No:5 Yakacık 34876 Kartal - İSTANBUL
Toyota İletişim Merkezi 0212 354 0 354
www.toyota.com.tr