

# COROLLA ve COROLLA HYBRID

## Navigasyon\* ve Multimedya Kullanıcı El Kitabı

Görseller ve donanımlar Türkiye'de sunulan versiyonlardan farklılık gösterebilir.

\*Türkiye'de sunulmamaktadır.

© 08/24 **TOYOTA**

Tüm hakları saklıdır. Toyota Türkiye Pazarlama ve Satış A.Ş.'nin izni olmaksızın bu kitabın tamamı veya bir kısmı tekrar yazılamaz ve kopya edilemez.

Bu kitap Toyota Türkiye Pazarlama ve Satış A.Ş. bünyesinde EĞİTİM MÜDÜRLÜĞÜ tarafından yayımlanmıştır.

**Yayın No. OM12S75T**

Temel kullanım	Multimedya sisteminin temel kullanımı	1
Ayarlar ve kayıt	Çeşitli özellikleri kaydetme ve ayarlama	2
Akıllı telefon veya iletişim cihazının bağlanması	Bluetooth® veya Wi-Fi® kullanımı	3
Navigasyon	Harita ekranının kullanımı Haritada arama Güzergah yönlendirmenin etkinleştirilmesi	4
Müzik sistemi	Radyo dinlemek Müziğin keyfini çıkarmak	5
Eller serbest aramalar	Eller serbest cep telefonu kullanımı için	6
Bağlantılı hizmetler	Bağlantılı hizmetlerin çalıştırılması	7
Park destek sistemi	Aracın çevresinin kontrolü	8
Ek	Referans Bilgiler Sertifikasyon	9
Dizin	Alfabetik dizin	

**Giriş**

Bilginiz için .....	<b>6</b>
Güvenlik talimatları .....	<b>8</b>
Bu kılavuzun okunması .....	<b>9</b>
Resimli dizin .....	<b>11</b>

**1 Temel kullanım****1-1. Multimedya sisteminin temel kullanımı**

Ekran ve kontrol .....	<b>14</b>
Multimedya ekranına genel bakış .....	<b>16</b>
Ana menü .....	<b>17</b>
Durum simgeleri .....	<b>18</b>
Dokunmatik ekranın kullanımı .....	<b>20</b>
Temel ekran işlevi .....	<b>23</b>
Harflerin ve rakamların girilmesi .....	<b>25</b>

**1-2. Navigasyon sisteminin temel kullanımı**

Harita ekranı .....	<b>26</b>
Aracın mevcut konumunu görüntüleme .....	<b>28</b>
Harita ölçeğinin değiştirilmesi .....	<b>29</b>
Haritanın yönünü değiştirme .....	<b>30</b>
Haritanın hareket ettirilmesi .....	<b>31</b>

**1-3. Müzik sisteminin temel kullanımı**

Müzik sistemini AÇMA/ KAPAMA ve ses seviyesi ayarı .....	<b>32</b>
Müzik kaynağının değiştirilmesi .....	<b>34</b>
Bir cihazın USB bağlantı noktası üzerinden bağlanması .....	<b>36</b>

**1-4. Sesli kontrol sistemi**

Sistemi sesli kontrol ile çalıştırma .....	<b>37</b>
Sesli kontrol sistemi .....	<b>39</b>
Sesli komut verilmesi .....	<b>41</b>
Klavyeyi kullanarak bilgi arama .....	<b>45</b>

**2 Ayarlar ve kayıt****2-1. Multimedya sistemi ilk kurulumu**

Bir kullanıcı profili kaydetme .....	<b>48</b>
--------------------------------------	-----------

**2-2. Çeşitli ayarlar**

Çeşitli ayarların değiştirilmesi .....	<b>52</b>
--	-----------

**2-3. Sürücü ayarları**

Bir kullanıcı profilini değiştirme ve kaydetme .....	<b>54</b>
Sürücünün nasıl tanımlanacağını ayarlama .....	<b>56</b>

**2-4. Genel ayarlar**

Genel multimedya sistem ayarlarını değiştirme .....	<b>59</b>
---	-----------

**2-5. Ekran ayarları**

Ekran görüntüsü ayarlarının değiştirilmesi .....	<b>61</b>
--	-----------

**2-6. Sesli kontrol ayarları**

Sesli kontrol ayarlarını değiştirme .....	<b>63</b>
---	-----------

**2-7. Araç ayarları**

Bayi bilgilerinin ayarlanması .....	<b>65</b>
Güvenlik ayarlarının değiştirilmesi .....	<b>66</b>
Yazılım bilgilerinin güncellenmesi ve kontrolü .....	<b>69</b>

**2-8. Navigasyon ayarları**

Navigasyon sistemi ayarları .....	<b>72</b>
Harita görüntüleme ayarlarının değiştirilmesi .....	<b>73</b>
Güzergah ayarları .....	<b>75</b>
Yönlendirme ayarları .....	<b>78</b>
Trafik ayarları .....	<b>80</b>
Diğer ayarlar .....	<b>81</b>
Konum/Yön kalibrasyonu .....	<b>84</b>

**2-9. Ses ve medya ayarları**

Ses ve medya ayarlarının değiştirilmesi .....	<b>85</b>
Her kaynağın sesinin ayarlanması .....	<b>88</b>
Görüntü kalitesinin ayarlanması .....	<b>89</b>
Ekran modunu değiştirme .....	<b>90</b>

**2-10. Wi-Fi® ayarları**

Wi-Fi® ayarlarının değiştirilmesi .....	<b>91</b>
---	-----------

**2-11. Bluetooth® ayarları**

Bluetooth® cihazların ayarlanması .....	<b>93</b>
---	-----------



3

### Akıllı telefon veya iletişim cihazının bağlanması

#### 3-1. Bluetooth® işlevinin kullanılması

Bluetooth® cihazları kullanım uyarıları .....	98
Bluetooth® özellikleri ve uyumlu profiller .....	100
Multimedya sisteminden Bluetooth® cihazını kaydetme	101
Kayıtlı Bluetooth® cihazını silme .....	104
Bluetooth® cihazına bağlantı kurma .....	105
Bluetooth® cihazının birincil cihaz olarak ayarlanması .....	108
Bluetooth® cihazının ikincil cihaz olarak ayarlanması .....	109

#### 3-2. Bir Wi-Fi® ağına bağlanma

Wi-Fi® cihazları kullanım uyarıları .....	110
Wi-Fi® kullanarak ağa bağlanma .....	112

#### 3-3. Apple CarPlay ve Android Auto'nun kullanımı

Apple CarPlay ve Android Auto'nun kullanımına ilişkin uyarılar .....	115
Apple CarPlay'in kayıtsız bir akıllı telefon ile kullanımı .....	117
Apple CarPlay'in kayıtlı bir akıllı telefon ile kullanımı .....	120
Android Auto'nun kaydedilmemiş bir akıllı telefon ile kullanımı .....	123
Android Auto'nun kayıtlı bir akıllı telefon ile kullanımı .....	125
Apple CarPlay veya Android Auto arızalı olduğunda .....	127

4

### Navigasyon

#### 4-1. Navigasyon sistemi

Wi-Fi® kullanarak harita bilgisi sağlama hizmetlerinin kullanımı hakkında .....	132
---	-----

Bağlı navigasyon .....	133
------------------------	-----

#### 4-2. Harita bilgisi

Bir nokta için bilgi görüntüleme ..	134
Harita seçenekleri ekranı .....	135
POI simgelerinin görüntülenmesi .....	136
Harita görüntüleme ayarları .....	137
Otoyol modu .....	140

#### 4-3. Varış noktası arama işlemi

Bir varış noktası arama .....	141
Varış noktası arama ekranı .....	142
Arama sonucu listesi ekranı .....	145
Ara nokta ekleme .....	146
Akıllı telefonunuzdan varış noktalarını ayarlama .....	147

#### 4-4. Varış noktası ayarı

Tüm güzergah harita ekranı .....	149
Bir güzergah yönlendirme demosunu görüntüleme .....	150
Güzergah seçeneklerinin değiştirilmesi .....	151
Güzergahın değiştirilmesi .....	152
Bir güzergah üzerinde geçilecek noktaları ayarlama ..	153
Ara noktaları düzenleme .....	154

#### 4-5. Güzergah yönlendirme

Güzergah yönlendirme ekranı ..	155
Şerit gösterimi ekranları .....	156
Yeniden güzergahın aranması ..	158
Tipik sesli yönlendirme komutları .....	159

#### 4-6. Harita güncelleme

Harita veritabanı sürümü ve kapsanan alan .....	160
---	-----

5

### Müzik sistemi

#### 5-1. Radyonun kullanımı

Radyonun dinlenmesi .....	162
DAB Dinleme .....	164

#### 5-2. İnternet radyosu

İnternet radyosunun kullanımı ..	166
----------------------------------	-----

**5-3. USB flash sürücü kullanımı**

- USB flash sürücünün  
oynatımına ilişkin uyarılar ..... **167**
- USB flash sürücüdeki müzik  
dosyalarını çalma ..... **169**
- USB flash sürücüdeki video  
dosyalarının oynatılması ..... **171**

**5-4. iPod/iPhone çalışması**

- iPod/iPhone oynatma için  
uyarılar ..... **173**
- iPod/iPhone oynatma ..... **174**

**5-5. Apple CarPlay kullanımı**

- Apple CarPlay oynatma  
uyarıları ..... **176**
- Apple CarPlay'in kullanımı ..... **177**

**5-6. Android Auto kullanımı**

- Android Auto oynatma uyarıları **179**
- Android Auto'da oynatma ..... **180**

**5-7. Bluetooth® müzik çaların  
kullanımı**

- Bluetooth® müzik çalma  
uyarıları ..... **181**
- Bluetooth® müzik sisteminin  
çalması ..... **182**

**5-8. Miracast® kullanımı**

- Miracast® oynatma uyarıları ..... **184**
- Miracast® uyumlu cihazların  
bağlanması ..... **185**
- Miracast® oynatma ..... **186**

**6 Eller serbest aramalar****6-1. Eller serbest aramaları kullanım  
uyarıları**

- Eller serbest arama uyarıları ..... **190**
- Eller serbest aramada arıza  
olduğunda ..... **194**

**6-2. Direksiyon düğmeleriyle eller  
serbest aramaların yapılması**

- Direksiyon düğmeleriyle  
kullanım ..... **197**

**6-3. Arama yapılması**

- Arama geçmişinden arama  
yapılması ..... **198**

- Favoriler listesinden arama  
yapmak ..... **199**
- Kişiler üzerinden arama  
yapılması ..... **200**
- Tuş takımından arama  
yapılması ..... **201**
- Toyota yol yardımı servisini  
arama ..... **202**
- Bekleme veya duraklatma  
sinyali kullanarak arama  
yapmak ..... **203**

**6-4. Aramaların yanıtlanması**

- Aramaları yanıtlama ..... **204**
- Aramaları reddetme ..... **206**

**6-5. Arama içi işlemler**

- İşlemleri arama ekranından  
gerçekleştirme ..... **207**
- İkinci bir aramayı yanıtlama ..... **209**
- Devam eden bir arama  
sırasında başka bir kişiyi  
arama ..... **210**
- Konferans araması yapmak ..... **211**
- Aramaları sonlandırma ..... **212**

**6-6. Eller serbest aramalar için  
telefonların değiştirilmesi**

- Eller serbest aramalar için  
telefonların değiştirilmesi ..... **213**

**6-7. Kişi verisinin düzenlenmesi**

- Kişi verilerinin aktarılması ..... **214**
- Kişilere yeni kişi verileri ekleme **218**
- Favorileri kaydetme ..... **220**

**6-8. Mesaj işlevinin kullanımı**

- Mesaj işlevi kullanımına ilişkin  
uyarılar ..... **221**
- Mesaj işlevinden arama  
yapmak ..... **225**

**7 Bağlantılı hizmetler****7-1. Web tarayıcı (İnternet)**

- Web tarayıcı (İnternet) işlevi  
hakkında ..... **228**
- Web tarayıcı ekranını  
görüntüleme ..... **229**
- Web tarayıcı ekranının  
kullanımı ..... **230**

**8 Park destek sistemi****8-1. Arka görüş sistemi**

Arka görüş sistemi işlevi .....	<b>236</b>
Arka görüş sistemi uyarıları .....	<b>239</b>
Herhangi bir olumsuzluk görürseniz.....	<b>244</b>

**9 Ek****9-1. Ek**

Medya ve veriler hakkında bilgiler .....	<b>246</b>
Sertifika .....	<b>254</b>
<b>Dizin.....</b>	<b>281</b>

## Bilginiz için

### Multimedya kullanıcı el kitabı

- Bu kullanıcı el kitabı multimedya sisteminin çalışmasını açıklar. Doğru kullanım için lütfen bu kılavuzu ve "Kullanıcı el kitabını" dikkatlice okuyun.
- Yazılım güncellemeleri ve teknik özelliklerdeki değişiklikler gibi bazı durumlarda bu el kitabının içeriğinin sistemden farklı olabileceğini dikkate alınınız.
- Bu el kitabı, Ver.2150 ve önceki sistem yazılımıyla ilgili bilgileri içerir. En son bilgiler için aşağıdaki URL'ye bakın. Bu sistemi kullanmadan önce, en son yazılım sürümünüyle ilgili bilgileri okuduğunuzdan emin olun. Geçerli yazılım sürümünün ayrıntıları için bkz. "Yazılım bilgilerinin güncellenmesi ve kontrolü" (→ S.69).

Ülkeye veya bölgeye bağlı olarak, yazılım güncelleme hizmeti sunulmayabilir.

#### ► Benzinli araçlar

- URL:  
<https://www.toyota-europe.com/manual?parameter=om12s75e.corolla.2402.cv.mm>
- QR kodu:



#### ► Hybrid araçlar

- URL:  
<https://www.toyota-europe.com/manual?parameter=om12s75e.corolla.2402.hev.mm>
- QR kodu:



- Bu el kitabında gösterilen ekranlar, işlevlerin kullanılabilirliğine, abonelik durumuna ve bu el kitabının üretildiği sırada mevcut olan harita verilerine bağlı olarak sistemin gerçek ekranından farklı olabilir.
- Bu el kitabında listelenmiş şirket adları ve ürünler, ilgili sahip şirketlerin ticari markaları ve/veya tescilli ticari markalarıdır.

## Veri telafisi hakkında feragatname

Bu sistem verileri dahili belleğe kaydeder. Belleğe kaydedilen veriler sistem hatası, onarım, arıza, hatalar veya diğer nedenlerle bozulabilir veya kaybolabilir.

Toyota Motor Corporation'un doğrudan ve/veya dolaylı hasarlardan hiçbir şekilde sorumlu olmayacağını ve dahili belleğe kaydedilen verilerin düzgün şekilde kaydedilememesi durumunda veriler için hiçbir tazminat ödemeyeceğini dikkate alınız.

## 12 volt akünün çıkarılması

Kontak <güç düğmesi> kapatıldığında, tüm veriler sisteme kaydedilir. Veriler kaydedilmeden önce 12 volt akü terminali sökülürse, veriler doğru kaydedilmeyebilir.

### Güvenlik talimatları

Bu sistemi en güvenli şekilde kullanabilmek için lütfen aşağıdaki güvenlik talimatlarına uyun.

Bu sistem sizi varış noktasına ulaştırmaya yardımcı olmak üzere tasarlanmıştır ve sistemi uygun şekilde kullandığınız sürece bunu sağlayabilir. Aracın güvenli şekilde kullanılmasından ve yolcularınızın emniyetinden yalnızca sürücü sorumludur. Bu sistemin hiçbir özelliğini dikkatinizi dağıtacak ve güvenli seyrinizi engelleyecek biçimde kullanmayın. Sürüş sırasında birinci öncelik her zaman aracın güvenli şekilde seyri olmalıdır. Aracı kullanırken tüm trafik kurallarını göz önünde bulundurun. Yoldaki bir trafik işareti değiştirildiyse, güzergah yönlendirmede tek yönlü bir caddenin yönü gibi konularda güncel bilgiler olmayabilir.

Aracı kullanırken, daha çok sesli talimatları dinlemeye çalışın ve sadece güvenliyse kısa süreyle ekrana bakın. Ancak, sadece sesli yönlendirmeye güvenmeyin. Bu özelliği sadece referans olarak kullanın. Sistem mevcut konumu doğru şekilde belirleyemezse hatalı, geç veya sessiz bir yönlendirme ortaya çıkabilir.

Sistemdeki veriler nadiren eksik olabilir. Sürüş sınırlamaları dahil olmak üzere yol koşulları da (sola dönüş yok işaretleri, caddelerin kapanması, vb.) sıklıkla değişir. Bu nedenle, sistemdeki talimatları takip etmeden önce talimatın güvenli ve kurallara uygun şekilde yerine getirilip getirilemeyeceğini kontrol edin.

Bu sistem bir yerin güvenliği, caddelerin durumları ve acil servislerin kullanılabilir olması hakkında uyarılarda bulunamaz. Bir yerin güvenliği hakkında şüpheniz varsa, aracınızı buraya sürmeyin. Bu sistem hiçbir koşul altında sürücünün karar verme mekanizmasını yerine geçemez.





#### DİKKAT

- Güvenlik açısından, sürücü seyir halindeyken sistemi kullanmamalıdır. Yol ve trafik koşullarına gereken dikkatin gösterilmemesi kazaya neden olabilir.
- Aracı kullanırken trafik kurallarına mutlaka uyun ve yol koşullarına dikkat edin.

## Bu kılavuzun okunması

Bu kılavuzda kullanılan sembolleri açıklar.

### Bu kılavuzdaki semboller

Semboller	Anlamları
	<b>DİKKAT</b> : Açıklamalara uyulmadığı takdirde ölüme veya ciddi yaralanmalara neden olunabileceğini belirtir.
	<b>UYARI</b> : Açıklamalara uyulmadığı takdirde araçlarda veya ekipmanlarında hasara veya arızaya neden olunabileceğini anlatır.
	İşleyiş ve çalışma prosedürlerini gösterir.
	<b>BİLGİLENDİRME</b> : Açıklamalar haricinde, bilmeniz gereken ve işinize yarayacak işlem yöntemleri ve işlevleri hakkındaki şeyleri açıklar.

### Resimlerdeki semboller

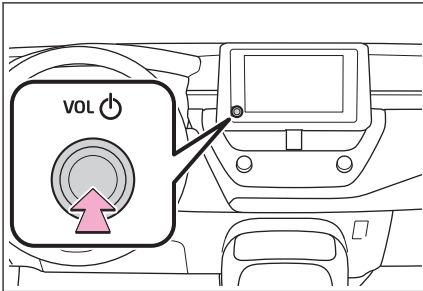

Semboller	Anlamları
	Düğmeleri ve diğer cihazları kullanmak için yapılacak hareket (itmek, çevirmek, vb.) gösterir.



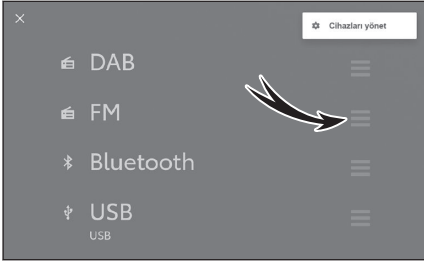

Semboller	Anlamları
	Açıklanan parça veya yeri belirtir.

## Resimli dizin

## Gösterge paneli

Aşağıdaki şekil soldan direksiyonlu araç içindir.

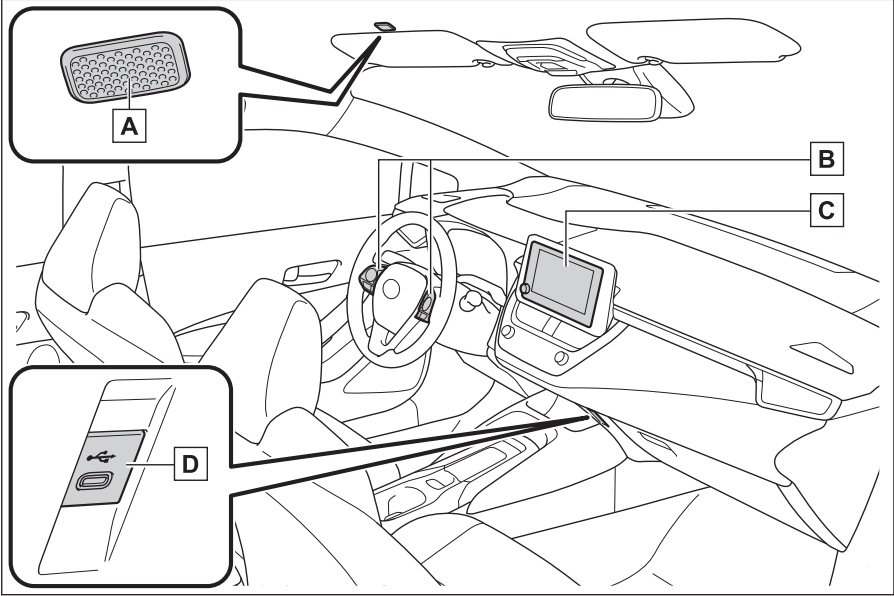

<b>A</b>	<b>Mikrofon</b> .....	<b>S.38</b>
<b>B</b>	<b>Direksiyon düğmeleri</b>	
	Sesin kontrolü .....	S.34
	Sistemi sesli kontrol ile çalıştırma .....	S.39
	Arama yapılması .....	S.197
<b>C</b>	<b>Ekran</b> .....	<b>S.14</b>
<b>D</b>	<b>USB bağlantı noktası</b> .....	<b>S.36</b>



<b>1-1. Multimedya sisteminin temel kullanımı</b>	
Ekran ve kontrol .....	<b>14</b>
Multimedya ekranına genel bakış .....	<b>16</b>
Ana menü .....	<b>17</b>
Durum simgeleri .....	<b>18</b>
Dokunmatik ekranın kullanımı .....	<b>20</b>
Temel ekran işlevi .....	<b>23</b>
Harflerin ve rakamların girilmesi ..	<b>25</b>
<b>1-2. Navigasyon sisteminin temel kullanımı</b>	
Harita ekranı .....	<b>26</b>
Aracın mevcut konumunu görüntüleme .....	<b>28</b>
Harita ölçeğinin değiştirilmesi .....	<b>29</b>
Haritanın yönünü değiştirme .....	<b>30</b>
Haritanın hareket ettirilmesi .....	<b>31</b>
<b>1-3. Müzik sisteminin temel kullanımı</b>	
Müzik sistemini AÇMA/ KAPAMA ve ses seviyesi ayarı .....	<b>32</b>
Müzik kaynağının değiştirilmesi ...	<b>34</b>
Bir cihazın USB bağlantı noktası üzerinden bağlanması ..	<b>36</b>
<b>1-4. Sesli kontrol sistemi</b>	
Sistemi sesli kontrol ile çalıştırma .....	<b>37</b>
Sesli kontrol sistemi .....	<b>39</b>
Sesli komut verilmesi .....	<b>41</b>
Klavyeyi kullanarak bilgi arama ...	<b>45</b>

### Ekran ve kontrol

#### ► 8 inç ekran

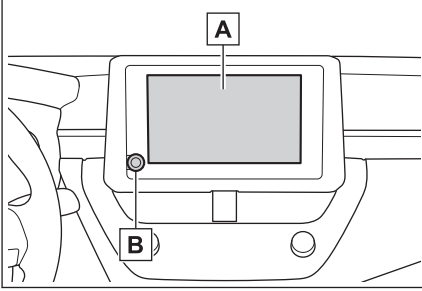

A Ekran

Dokunmatik ekranı doğrudan dokunarak kullanın.

B [VOL ] düğmesi

Sesi açın/kapatın ve ses seviyesini ayarlayın.

#### ► 10,5 inç ekran

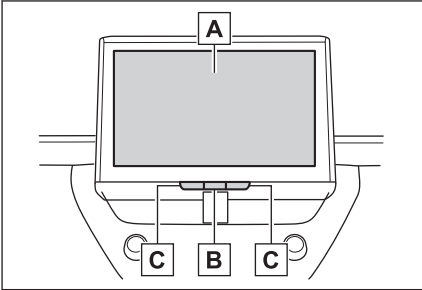

A Ekran

Dokunmatik ekranı doğrudan dokunarak kullanın.

B [] düğmesi

Müziği açın/kapatın.

C [VOL +] / [VOL -] düğmesi

Ses seviyesini ayarlayın.

#### BİLGİ

- LCD ekran, ortama veya bakıldığı açığa bağlı olarak soluk veya karanlık görünebilir.
- Güneş ışığı veya başka bir harici ışık ekrana çarparsa ekranı görmek zor olabilir.
- Polarize güneş gözlüğü takarsanız, ekran kararabilir veya görülmesinde zorluk çekilebilir.

**⚠ DİKKAT**



Güvenlik için, sürücü sürüş sırasında ekranı mümkün olduğunca az kullanmalı ve ekranı kullanmak için aracı durdurmalıdır. Direksiyon simidini yanlışlıkla çevirmeye veya diğer ön görülemeyen kazalara yol açabileceğinden, sürüş sırasında ekranın kullanılması tehlikelidir. Ayrıca, aracı sürerken ekrana yalnızca gerektiği kadar ve mümkün olduğunca kısa süre bakın.

**⚠ UYARI**

Motor <hybrid sistem> kapalıyken ekranı uzun süre kullanmayın. Bunu yapmak 12 volt akünün bitmesine neden olabilir.

**Sistemin yeniden başlatılması**

Sistem yanıtı son derece yavaş olduğunda, sistemi yeniden başlatabilirsiniz.

- [VOL ] / [] düğmesini en az 3 saniye basılı tutun.

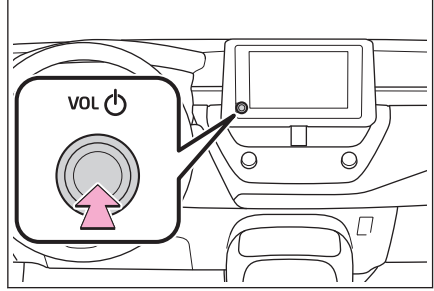
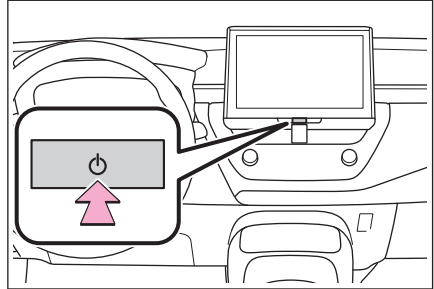
**► 8 inç ekran****► 10,5 inç ekran**

### Multimedya ekranına genel bakış

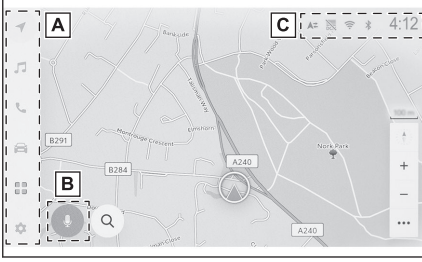

**A** Ana menü

Bir simgeye dokunulduğunda ekranda görüntülenecek işlevi değiştirir.

**B** Mikrofon düğmesi

Navigasyonun, müziğin ve diğer çeşitli işlevlerin sözlü kullanımını sağlayan sesli kontrol ekranını görüntüler.

**C** Durum simgeleri

Saat ve iletişim durumları, vb. hakkında bilgi içeren simgeler ekranın üstünde görüntülenir.

### İlgili bilgiler

[Ana menü\(S. 17\)](#)

[Durum simgeleri\(S. 18\)](#)

[Sesli kontrol sistemi\(S. 37\)](#)



## Ana menü

Ekranında görüntülenecek işlev bir simgeye dokunarak değiştirilebilir.

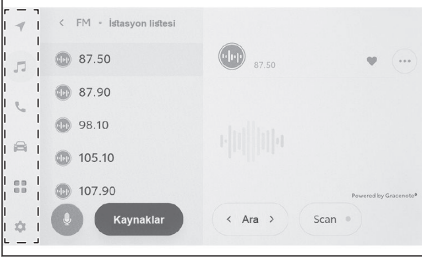

 : Apple CarPlay

Apple CarPlay ekranını görüntüler. (→ S.117)

 : Android Auto™

Android Auto ekranını görüntüler. (→ S.123)

 : Navigasyon sistemi

Harita ekranını görüntüler. Navigasyon sistemi, bir varış noktasını aramak veya navigasyon sistemiyle ilgili diğer görevleri gerçekleştirmek için kullanılabilir. (→ S.26,132)

 : Müzik

Müzik kontrol ekranını görüntüler. Müzik çalmak için istenen kaynak seçilebilir. (→ S.34,161)

 : Telefon

Telefon ekranını görüntüler. Eller serbest telefon aramaları yapmak için Bluetooth® ile bağlı bir cep telefonu kullanılabilir. (→ S.189)

 : Araç bilgileri\*1

Araç bilgi ekranını görüntüler.

 : Bağlantılı

Uygulamalar ekranını görüntüler.

Bu işlev bazı ülkelerde kullanılamaz. Ayrıntılar (hizmetin olduğu ülkelerin listesi, kullanım, kurulum vb.) için herhangi bir yetkili Toyota bayisi veya Toyota servisi veya güvenilir başka bir servise başvurun.

 : Ayarlar

Ayarlar ekranını görüntüler. Multimedya sistemi ve araç ayarları değiştirilebilir. (→ S.52)

## BİLGİ

Desteklenen bir cihaz sisteme bağlandığında ve ilgili işlev etkinleştirildiğinde Apple CarPlay/Android Auto simgeleri görüntülenir.

\*1: "Kullanıcı El Kitabı"na bakın.

## 1-1. Multimedya sisteminin temel kullanımı

### Durum simgeleri

Zaman ve iletişim durumları hakkında bilgi içeren simgeler ekranın üstünde görüntülenir.

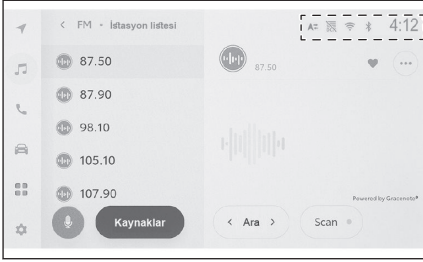

4:12

Mevcut saati gösterir. Saate dokunmak tarih ve saat ayarları ekranını görüntüler.



Bluetooth® ile bağlanan cep telefonunun bağlantı durumunu görüntüler. Simgeye dokunulması Bluetooth® ayarları ekranını görüntüler.



Bağlı cep telefonunun alım seviyesini görüntüler.



Bağlı cep telefonunun kalan pil şarj miktarını görüntüler.



Toyota Center Sunucusu ile veri paylaşımı devre dışı bırakıldığında görüntülenir.



Toyota Center Sunucusu ile konum verilerinin paylaşılma durumunu görüntüler.



Veri İletişim Modülünün (DCM) alım durumunu görüntüler.\*1



Wi-Fi® veri alım seviyesini görüntüler.



Toyota park destek sensörü etkin olduğunda görüntülenir.\*1



Telefon ekranı dışında bir ekran görüntülenirken eller serbest arama yapıldığında görüntülenir.



İnternet radyosu çalarken görüntülenir.\*2

\*1 : Bazı modellerde

**BİLGİ**

- Cep telefonu için görüntülenen kalan pil şarjı miktarı, cep telefonu ekranındakiyle aynı olmayabilir. Ayrıca, kalan pil şarjı miktarı telefon modeline bağlı olarak görüntülenemeyebilir.
- Alım seviyesi düşükse Wi-Fi® özelliğini kullanamayabilirsiniz.
- Cep telefonunuzu aşağıdaki gibi yerlerde veya durumlarda kullanıyorsanız, Bluetooth® ile bağlanamayabilirsiniz:
  - Cep telefonu bir koltuğun arkasında veya altında ya da torpido gözü veya konsol bölümünün içinde
  - Cep telefonu metal cisimlere temas ediyor veya metal cisimler tarafından örtülmekte
- Cep telefonu güç tasarrufu moduna ayarlanmışsa, Bluetooth® bağlantısı otomatik olarak kesilebilir. Bu durumda, cep telefonundaki güç tasarrufu modunu devre dışı bırakın.

**İlgili bilgiler**

[Genel multimedya sistem ayarlarını değiştirme\(S. 59\)](#)

[Bluetooth® cihazların ayarlanması\(S. 93\)](#)

\*2 : Bu işlev bazı ülkelerde veya bölgelerde kullanılmaz.

## 1-1. Multimedya sisteminin temel kullanımı

### Dokunmatik ekranın kullanımı

Dokunmatik ekranı doğrudan bir parmakla dokunarak kullanın.

#### ■ Dokun

Ekrana hafifçe dokununuz. Ekrandaki öğeleri seçebilirsiniz.

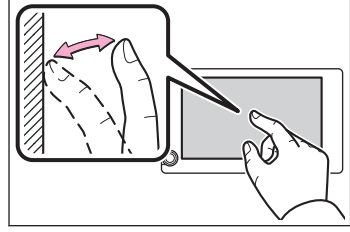

#### ■ Sürükle

Parmağınızı ekrana dokunurken hareket ettirin. Liste ve harita ekranları, parmağın hareket ettiği miktarda kaydırılabilir.

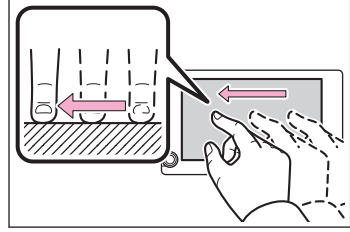

#### ■ Hafifçe vur

Ekrana dokunan parmak ucunuzu hafifçe vurunuz. Liste ve harita ekranları, sürüklemeye göre daha fazla kaydırılır.

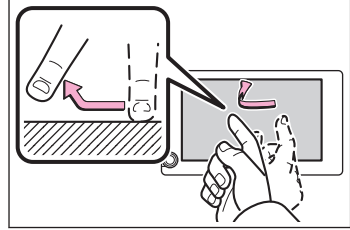

#### ■ Büyütme/küçültme

Ekrana dokunurken iki parmağınızı içeri ve dışarı hareket ettirin. Haritaları yakınlaştırıp uzaklaştırabilirsiniz.

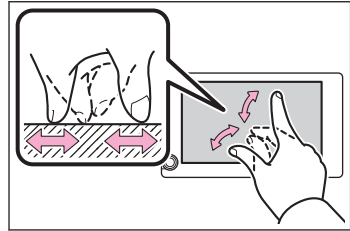

### ■ BİLGİ

- Bazı işlevleri çalıştırmak için, ekrana basılı tutmak veya çift dokunmak (2 kez hızlı şekilde dokunmak) gerekebilir.

- Ekran dokunma hassasiyet seviyesi değiştirilebilir.
- Ekran düğmesine dokunulduğunda gelen ses çıkışı AÇIK/KAPALI olarak değiştirilebilir.
- Yüksek rakımlı yerlerde hafifçe vuruşlar düzgün çalışmayabilir.
- Sürüş sırasında ekranın kullanımı kısıtlanır.

## İlgili bilgiler

### Genel multimedya sistem ayarlarını değiştirme(S. 59)

#### Dokunmatik ekranı kullanma notları

#### BİLGİ

- Ekrandaki düğmelerden tepki alınmazsa parmağınızı ekrandan çekip yeniden deneyin.
- Aşağıdaki durumlarda, ekran düğmeleri tepki vermeyebilir veya arızalanabilir:
  - Bir eldiven giyilirse
  - Ekran tırnakla kullanılırsa
  - Ekran aynı anda başka bir parmak veya avuç içi ile dokunulursa
  - Ekranda kir veya su varsa
  - Ekranda plastik bir film veya kaplama varsa
  - Araç güçlü radyo dalgaları yayan veya elektronik parazite neden olan TV vericileri, elektrik trafoları, gaz istasyonları, büyük ekranlar, havaalanı veya benzer yerlerin yakınıdaysa
  - Araçta radyo veya cep telefonu gibi taşınabilir bir kablosuz iletişim cihazı taşırken veya şarj ederken
- Ekran aşağıdaki gibi metalik bir nesneyle dokunulmuş veya kaplanmışsa, ekran düğmeleri yanıt vermeyebilir veya arızalanabilir:
  - Alüminyum folyo gibi metal kaplı bir kart
  - Alüminyum folyo kullanan bir sigara kutusu
  - Metalik parçaları olan bir cüzdan, çanta veya torba
  - Bozuk paralar
  - CD ve DVD'ler, USB kablosu vb. medyalar.
- Sistem ekrana dokunan bir parmakla başlatılırsa, ekran düğmeleri yanıt vermeyebilir. Parmaklarınızı ekrandan ayırın ve yeniden deneyin. Düğmeler hala yanıt vermiyorsa, kontağı <güç düğmesini> kapatın ve sistemi yeniden başlatın.
- Apple CarPlay harita uygulaması büyütme/küçültme özelliğini desteklemez.

#### UYARI

- Ekranı korumak için, kullanırken parmağınızla ekrana hafifçe dokununuz.
- Dokunmatik ekranı parmağınızdan başka bir nesneyle kullanmayın.
- Ekranı bir gözlük temizleme bezi veya benzeri yumuşak bir bezle nazikçe temizleyin. Parmağınızla veya sert bir bezle ekrana sertçe dokunmak ekranın yüzeyini çizebilir.

### **UYARI**

- Ekranı temizlemek için benzin veya alkali bir çözelti kullanmayın. Aksi takdirde ekran zarar görebilir.
- Belirli koşullar altında, ekran biraz ısınabilir. Uzun süre dokunulursa hafif yanıklara neden olabilir.

## Temel ekran işlevi

Ayarlar ve müzik gibi birden fazla aday varsa bir liste ekranı görüntülenir. İstedığınız öğeyi seçmek için listeyi kaydırın.

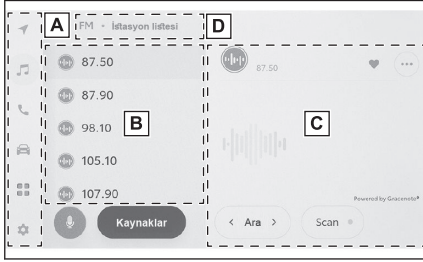

### A Ana menü

Bir simgeye dokunulduğunda ekranda görüntülenecek işlevi değiştirir.

### B Alt menü

Listedeki öğeleri görüntüler. Listeyi kaydırmak, ekranı sürükleyerek veya hafifçe vurarak yapılabilir.

### C Açıklama alanı

Alt menüde seçtiğiniz öğe hakkında ayrıntılı bilgi görüntüler.

### D Kırıntı listesi

Ekran başlıklarını hiyerarşik olarak görüntüler. [<]öğesine dokunmak bir seviye yukarı hiyerarşiye geri döndürür.

## ■ Bir listeyi arama

Dizindeki bir metne dokunmak, listeden istenen öğeyi görüntüler.

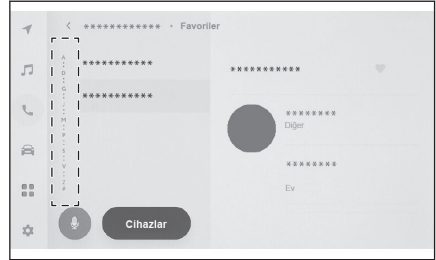

## ■ Ayarların açılması veya kapatılması

Bir öğeye dokunulması ayarı açar veya kapatır.

: Açık

: Kapalı

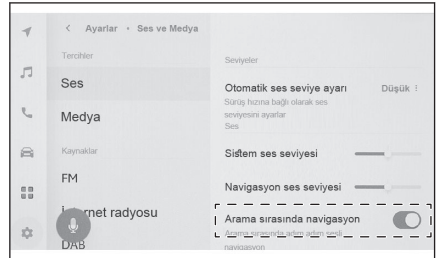



## 1-1. Multimedya sisteminin temel kullanımı

### ■ Çoklu ayar seçenekleri

Üzerinde[ ] simgesine sahip öğeye dokunmak birden çok seçenekten bir öğe seçmenizi sağlar.

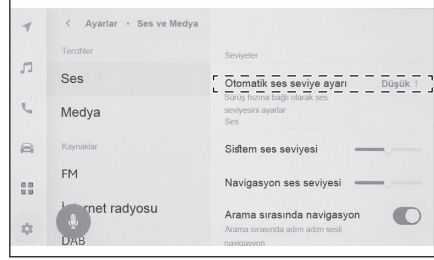

### ■ Seviyenin ayarlanması

Kaydırıcıyı sürüklemek, ayar seviyesinin ayarlanmasını sağlar.

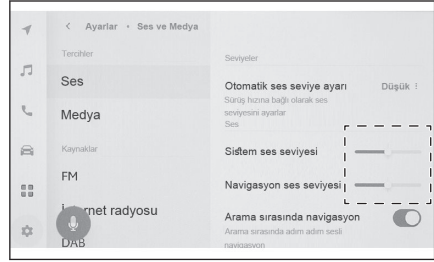

## İlgili bilgiler







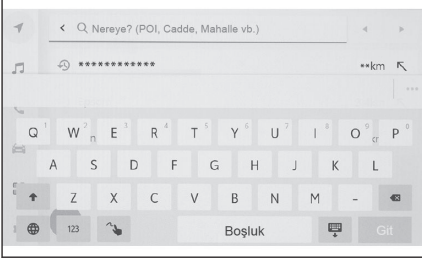

Ana menü(S. 17)

## Harflerin ve rakamların girilmesi



Harfler ve rakamlar klavye kullanılarak girilebilir. Harflerin girilmesi tahmine dayalı metni görüntüler.

### ► Ekran örneği



-  : Klavyeyi kapatır ve önceki ekrana döner.
-  : Geçerli metni girişine göre önerilen metni görüntüler.
-  : Bir karakteri siler.
-  : Klavyeyi değiştirir.
-  : Büyük ve küçük harf arasında geçiş yapar.
- [Go (Ara)]** : Giriş metnine göre arama yapın.
-  : Klavyeyi kapatır.
-  : Rakam ve sembol giriş moduna geçer.
-  : Harf metni giriş moduna geçer.
-  : El yazısı giriş ekranına geçer.

### BİLGİ

- Gösterilen klavye türü özelliğe bağlı olarak farklılık gösterir.
- Klavye türünü doğrudan seçmek için  ögesine basılı tutun.
- Harfleri giriş için büyük harfe sabitlemek için  ögesine çift dokunun.

### Harita ekranı

Harita ekranında görüntülenen bilgiler ve amacı aşağıdaki gibidir. Ana menüden [  ] ögesine dokununuz.

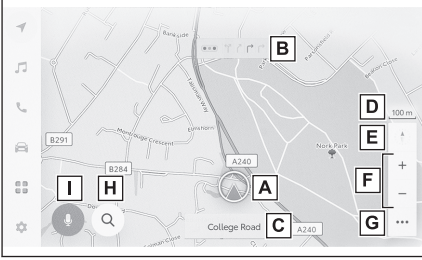

**A** Mevcut konum işareti

Aracın mevcut konumunu ve yönünü görüntüler.

**B** Şerit bilgisi gösterimi

Bir kavşakta/yol ayrımında geçiş ve dönüş şeritlerini görüntüler.(Yalnızca harita verilerinde bilgisi olan kavşaklar/yol ayrımları için kullanılabilir)

Güzergah yönlendirme sırasında, sürüş için önerilen şerit vurgulu olarak görüntülenir.

**C** Ad gösterimi

Üzerinde gidilen yolların adları görüntülenir. (Yalnızca harita verilerinde bilgisi bulunan noktalar için kullanılabilir)

**D** Ölçek gösterimi

Görüntülenen haritanın ölçeğini gösterir.

**E** Yön işareti

Haritanın yönünü görüntüler. Haritanın yönünü değiştirmek için dokununuz.

Haritanın yönünü değiştirme hakkında ayrıntılı bilgi için haritanın yönünü değiştirme kısmına bakınız.

**F** Yakınlaşma/uzaklaşma düğmesi

Harita ekranını yakınlaştırır/uzaklaştırır.

**G** Ekran ayar düğmesi

Ekran ayarı ekranını görüntüler ve yakındaki POI görüntü ayarlarının değiştirilmesi, vb. ayarları sağlar.

**H** Varış noktası düğmesi

Varış noktası arama ekranını görüntüler.

**I** Mikrofon düğmesi

Sesli kontrol ekranını gösterir.

### İlgili bilgiler

[Aracın mevcut konumunu görüntüleme\(S. 28\)](#)

[Haritanın yönünü değiştirme\(S. 30\)](#)

[Harita görüntüleme ayarları\(S. 137\)](#)



Bir varış noktası arama(S. 141)

Sistemi sesli kontrol ile çalıştırma(S. 37)



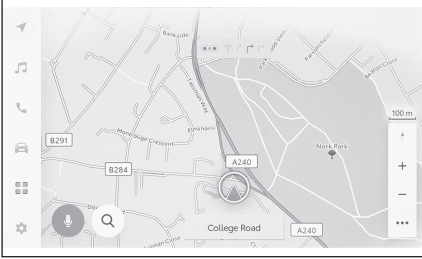

### Aracın mevcut konumunu görüntüleme

Aracın mevcut konumu, mevcut konum işaretiyle görüntülenir [  ].



Harita ekranı kaydırıldığında, ana menüden [  ] veya [  ] ögesine dokunarak, haritayı aracın mevcut konumuna döndürün.

#### BİLGİ

- Araç yeniye veya bir kablo söküldüğünde ve 12 voltluk bir akü terminaline yeniden bağlandığında, aracın gerçek mevcut konumu ile [  ] mevcut konum işaretiyle görüntülenen konum [  ] farklı olabilir. Ancak, bir süre aracı sürdükten sonra, harita eşleştirmesi ve alınan GPS bilgileri ile, görüntülenen mevcut konum [  ] otomatik olarak düzeltilecektir. (Duruma bağlı olarak, birkaç dakika sürebilir.) GPS bilgileri alınmaz ve mevcut konum otomatik olarak düzeltilmezse, aracı güvenli bir yerde durdurun ve mevcut konumu manuel olarak düzeltin.
- Mevcut konum işaretinin şekli [  ] harita rengine bağlı olarak farklılık gösterir.

#### İlgili bilgiler

[Harita görüntülemeyi kişiselleştirme ayarları\(S. 74\)](#)

[Konum/Yön kalibrasyonu\(S. 84\)](#)

## Harita ölçeğinin değiştirilmesi

Harita ekranı yakınlaştırılabilir/uzaklaştırılabilir.

Harita ekranında [ + ] veya [ - ] ögesine dokununuz.

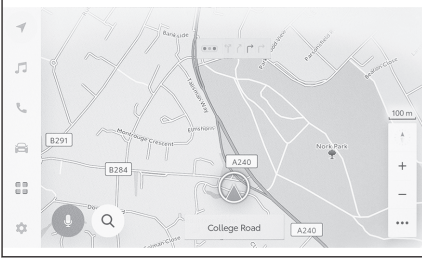

- Ölçek, ekrandaki dokunma veya büyütme/küçültme işlemleriyle de değiştirilebilir.  
Çift dokunmalı yakınlaştırma: Ekranı 2 kez hızlı şekilde dokununuz  
Uzaklaştırma dokunması: Ekranı iki parmağınızla dokununuz
- [ + ]/[ - ] ögesini basılı tutarak harita ölçeğini kesintisiz şekilde ayarlayınız.

## Şehir haritası

Harita tamamen yakınlaştırıldığında, bir şehir haritası görüntülenebilir.

Harita ölçeği gösterimi 50 m'deyken şuna dokununuz [ + ].

Şehir haritasını iptal etmek için [ - ] ögesine dokununuz ya da ekranda büyütünüz.

### BİLGİ

- Geçerli bölge harita verilerinde yoksa, şehir haritası görüntülenmez.
- Araç şehir haritasının bulunmadığı bir bölgeye götürülür veya harita kaydırılırsa, şehir haritası otomatik olarak iptal edilir.

### Haritanın yönünü deęiřtirme

Haritanın yönü sabitlenebilir ya da araç yönüne uyacak şekilde deęiřtirilebilir. Yönü istedięiniz gibi deęiřtirin.

Harita ekranında [  ] öęesine her basıldıęında, harita ekranının yönü kuzey yönü yukarı, gidiř yönü yukarı ve 3D ekran arasında deęiřir.

● Kuzey yukarı gösterimi [  N ]

Aracın hareket yönüne bakılmaksızın harita her zaman kuzey yönü yukarı ile görüntülenir.

● Yansıtılmal gösterge ekranı [  ]

Harita, aracın hareket yönü daima yukarı olacak şekilde görüntülenir.

● 3D harita [  ]

Bir 3D harita görüntüler. 3D harita seçildięinde, aracın hareket yönü her zaman yukarı olacak şekilde harita görüntülenir.

#### BİLGİ

- 3D haritanın gösterim açısı ayarlanabilir.
- Haritanın yönü yukarı doğru veya 3D harita olduęunda, harita geçerli konum ekranı (varıř noktası ayar harita ekranı, tam güzergah harita ekranı vb.) dıřındaki herhangi bir ekrana deęiřtirilirse, yön kuzeye doğru deęiřir. Ancak, geçerli konum ekranı görüntülendięinde yukarı doğru veya 3D haritaya geri döner.

### İlgili bilgiler

[Gösterim açısı ayarı\(S. 74\)](#)



## Haritanın hareket ettirilmesi

Harita hareket ettirilebilir ve dokunulan bir nokta harita ekranının merkezi olarak ayarlanabilir.

Haritadaki bir noktaya dokunun.

- Harita ekranının merkezi dokunulan noktaya taşınacaktır.

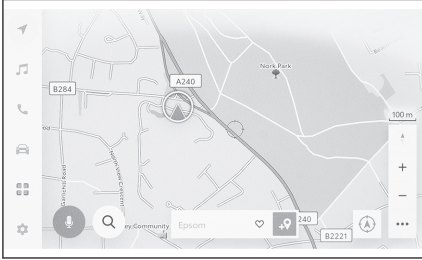

- Bir POI için bilgi mevcutsa, dokunulduğunda görüntülenecektir.
- [📍] ögesine dokunarak, nokta yeni bir varış noktası veya ara nokta olarak ayarlanabilir.
- [❤️] ögesine dokunularak, nokta bir favori olarak ayarlanabilir.
- [📍] veya [🏠] ögesine dokunarak aracın mevcut konumuna dönün.

### BİLGİ

Harita, ekrana dokunup sürükleyerek veya hafifçe vurarak kaydırılabilir.

## İlgili bilgiler

[Dokunmatik ekranın kullanımı\(S. 20\)](#)

[Haritanın yönünü değiştirme\(S. 30\)](#)

[Bir nokta için bilgi görüntüleme\(S. 134\)](#)

## Müzik sisteminin AÇMA/KAPAMA ve ses seviyesi ayarı

Müzik kullanılmadığında kapatılabilir veya ses seviyesi uygun bir seviyeye ayarlanabilir.

Kontak <güç düğmesi> ACC veya ON konumuna getirildiğinde sistem kullanılabilir.

### ⚠ UYARI

- Motor çalışmıyorken <hibrid sistem çalışmıyor> müzik sisteminizi uzun süre kullanmayın. Bunu yapmak 12 volt akünün bitmesine neden olabilir.
- Müziği güvenli sürüşe engel olmayacak uygun bir ses seviyesinde dinleyin.

### ■ Ses kontrol düğmeleri ile çalıştırma

#### ► 8 inç ekran

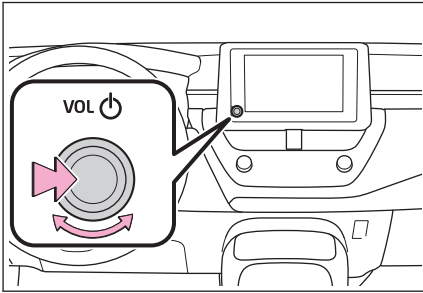

#### [VOL ] düğmesi

Her basışta müzik sisteminizi açar veya kapatır. Ses seviyesini ayarlamak için çevirin.

#### ► 10,5 inç ekran

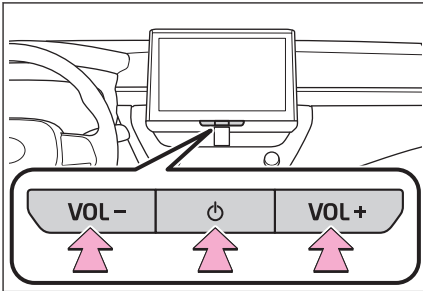

#### [] düğmesi

Her basışta müzik sisteminizi açar veya kapatır.

#### [VOL -] / [VOL +] düğmeleri

Ses seviyesini ayarlamak için bunlara basın.

■ Direksiyon düğmeleriyle kullanım

**[+] düğmesi**

Sesi artırır.

Kesintisiz ayarlamak için basılı tutun.

**[-] düğmesi**

Sesi kısar.

Kesintisiz ayarlamak için basılı tutun.

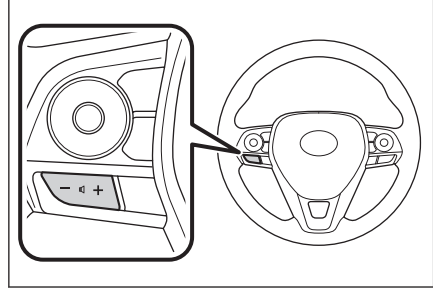

## Müzik kaynağının değiştirilmesi

Kaynak radyo, USB vb. arasında değiştirilebilir.

- 1 Ane menüden[🎵]öğesine dokununuz.
- 2 Kaynaklar[öğesine]dokununuz.
- 3 Seçmek istediğiniz kaynağa dokununuz.

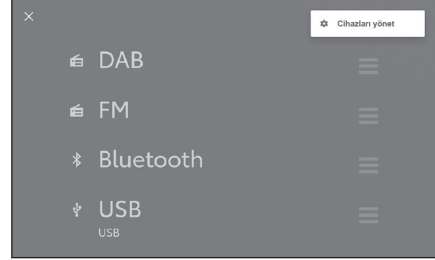

### BİLGİ

- Müzik dinlerken aracın içinde veya yakınında bir cep telefonu kullanılıyorsa, hoparlörlerden parazit gelebilir.
- Aşağıdaki işlevler Apple CarPlay bağlantı yöntemine bağlı olarak kullanılamaz.
  - iPod
  - USB müzik veya USB video
  - Bluetooth® müzik sistemi
  - Bağlanma
  - (cihaz adı)
- Aşağıdaki işlevler Android Auto'ya bağlıyken kullanılamaz.
  - iPod
  - USB müzik veya USB video
  - Apple CarPlay

## Direksiyon düğmesiyle kaynağı değiştirme

Direksiyon düğmesi ile kaynağı değiştirmek mümkündür.

### [MODE] düğmesi

Kaynaklar sırayla değişir.

Duraklatmak veya sessize almak için basılı tutun. İptal etmek için tekrar basılı tutun.

Kaynak seçim ekranındaki düğme düzenini değiştirirseniz, değişim sırası da değişir.

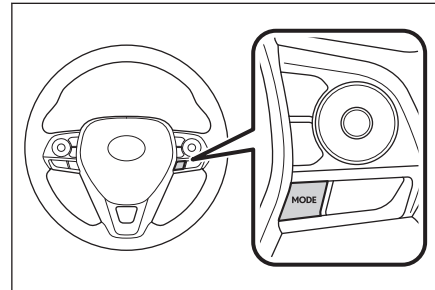

**Kaynak seçim ekranındaki düğme düzeninin değiştirilmesi**

Liste düzeni, daha kolay kullanımını sağlamak için istenildiği gibi değiştirilebilir.

- 1 Ana menüden[🎵]öğesine dokunun.
- 2 Kaynaklar[📶]dokununuz.
- 3 Yeri değiştirecek kaynağın sağ tarafındaki[☰]öğesini sürükleyerek liste düzenini değiştirin.

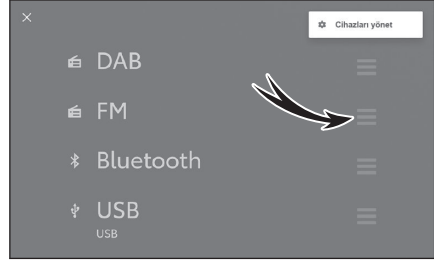

#### Bir cihazın USB bağlantı noktası üzerinden bağlanması

Akıllı telefon veya taşınabilir oynatıcı gibi bir cihaz bağlayın.

#### ● USB kablosunu bağlantı noktasına takın.

Bir USB flash sürücüyü bağlarken, doğrudan USB bağlantı noktasına bağlayın.

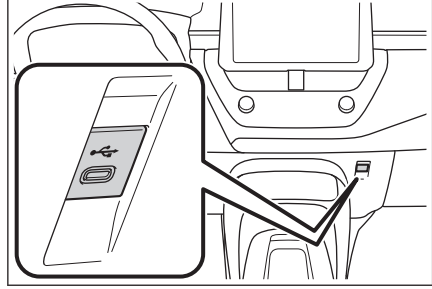

#### 📄 BİLGİ

- Cihazınıza bağlı olarak görüntüleme mümkün olmayabilir.
- Birden çok cihazı bağlamak için bir USB hub kullanıldığında, tanınacak ilk cihaz dışındaki cihazlar kullanılamaz.\*1
- USB kablosunun ve bağlanacak cihazın kullanım kılavuzuna bakın.
- Bağlı cihazla birlikte verilen pil gibi bir güç kaynağı kullanın. Araca takılan aksesuar soketinin kullanılması parazitte neden olabilir. Aksesuar soketiyle ilgili bilgi için "Kullanıcı el kitabına" bakın.

#### ⚠ UYARI

- Bağlanan cihazın üzerine bastırmayın veya gereksiz baskıya maruz bırakmayın. Cihaz veya terminali zarar görebilir.
- Bağlantı noktasını yabancı maddelerden uzak tutun. Cihaz veya bağlantı noktası zarar görebilir.

\*1 : USB flash sürücü ve iPod/iPhone  
USB hub desteği garanti edilemez.

## Sistemi sesli kontrol ile çalıştırma\*1

Sesli kontrol sisteminin kullanılması, sesli komutlarla navigasyon sisteminin, müziğin, eller serbest telefon aramalarının ve diğer birçok özelliğin çalışmasını sağlar. Toyota Link'i\*1 kullanırken, bulut sunucusundaki içeriklerden bilgiler aranabilir.

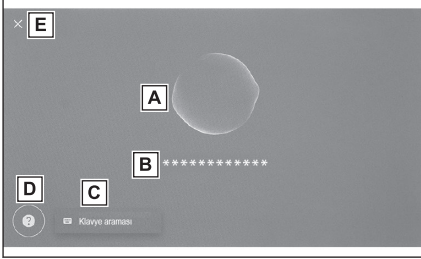

**A** Ses tanıma durumunu görüntüler.

 /  : Konuşma bekleme

 : Dinleme

 : Ses tanımanın işlenmesi

**B** Sistemin yanıtını ve tanıma sonuçlarını metin olarak görüntüler.

**C** Klavye ekranını görüntüler.

Klavye kullanarak çeşitli bilgileri aramanızı sağlar.

**D** Liste olarak sesli komutların örneklerini görüntüler.

Sesli komutlarda sık kullanılan konuşma örneklerini özelliğe göre inceleyebilirsiniz.

**E** Sesli kontrol ekranını kapatır.

### BİLGİ

- Toyota Link\*1 bağlantı durumu ekranda görüntülenebilir.  
[Çevrimiçi hizmet yok] : Toyota Link sözleşmesi yok veya Toyota Link hizmetlerinin sunulmadığı bir dil seçilmiş.
- [İnternet bağlantısı yok] : İnternete bağlı değil.
- Sürüş sırasında sesli kontrol ekranı bir flama olarak gösterilecektir.
- Bazı durumlarda, POI'nin veya adresin aranabileceği ülke(lerin) adı ekranda görüntülenebilir. \*1

### İlgili bilgiler

[Klavyeyi kullanarak bilgi arama\(S. 45\)](#)

\*1 : Bu işlev bazı ülkelerde veya bölgelerde kullanılmaz.

### Mikrofonlar

Mikrofonlar sırasıyla sürücü tarafına ve yolcu tarafına monte edilmiştir.



### Desteklenen diller

Bu işlev aşağıdaki diller ile uyumludur:

#### ■ Avrupa

- Yerel ses tanıma desteği : İngilizce, Almanca, Fransızca, İspanyolca, İtalyanca, Rusça, Felemenkçe, Portekizce, Lehçe, Flamanca, İsveççe, Türkçe, Çekçe, Norveççe, Danca, Fince, Yunanca, Slovakça, Macarca
- Bulut ses tanıma desteği : İngilizce, Almanca, Fransızca, İspanyolca, İtalyanca, Rusça, Felemenkçe, Portekizce, Lehçe, Flamanca, İsveççe, Türkçe, Çekçe, Norveççe, Danca

#### ■ Rusya

Yerel ses tanıma desteği : İngilizce, Almanca, Fransızca, İspanyolca, İtalyanca, Rusça, Felemenkçe, Portekizce, Lehçe, Flamanca, İsveççe, Türkçe, Çekçe, Norveççe, Danca, Fince, Yunanca, Slovakça, Macarca



## Sesli kontrol sistemi\*\*1

Sesli kontrol aşağıdaki işlemlerden herhangi biri ile başlatılabilir:

### ■ Konuşma düğmesine basın

Yalnızca  düğmesine (konuşma düğmesi) basılı tutun.

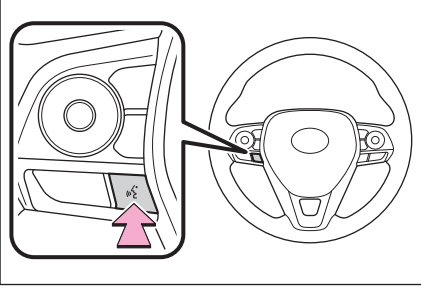

### ■ Uyandırma sözcüğünü söyle

"Hey Toyota" deyin.

- Uyandırma sözcüğü ayarlar ekranında değiştirilebilir.
- Uyandırma sözcüğü kullanılabilir ve hemen bir sesli komut verilebilir.

Örnek: "Hey Toyota, yakındaki kafeye git"

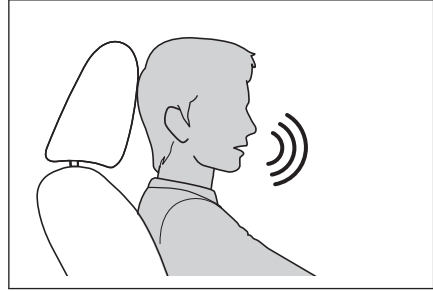

### ■ Mikrofon düğmesine dokunun

Ekranı  düğmesine dokunun.

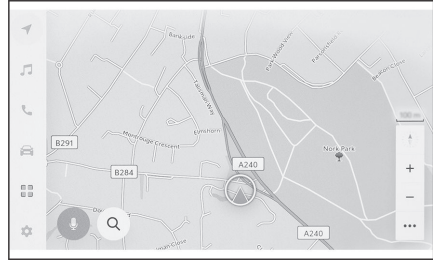

## BİLGİ

- Sesli işlemler, uyandırma sözcüğü ile sesli kontrol sistemini etkinleştirerek sürücü veya yolcu koltuğundan yapılabilir. Bu durumda, sistemi etkinleştiren koltuğun dışındaki koltuklardan gelen sesli komutlar tanınmaz.
- Ancak, bazı özellikler yolcu koltuğundan sesli kontrol ile kullanılamaz.
- Sesli kontrol sistemi konuşma düğmesi veya mikrofon düğmesi ile etkinleştirildiyse, sesli işlemler yalnızca sürücü koltuğundan gerçekleştirilebilir.

## 1-4. Sesli kontrol sistemi

- Sesli kontrol sistemi, anlaşılır şekilde söylenmediği takdirde komutları tanımayabilir. Kullanırken aşağıdaki noktalara dikkat edin:
  - Anlaşılır şekilde konuşun.
  - Gürültü (rüzgar gürültüsü veya dış gürültü) nedeniyle komutlar düzgün tanınmayabileceği için pencereyi kapatın.
  - Klima yüksek gürültülü üflerse komutlar düzgün tanınmayabilir, bu nedenle fan hızını azaltın.
  - Bir komut verilirken yüksek sesle müzik çalıyor bu komut tanınmayabilir, bu nedenle müzik sesini azaltın.
  - Aynı anda birkaç kişi konuşursa komutlar tanınmayabilir.
- Sesli komut söyleyerek sesli uyarıyı kesebilirsiniz.
- Sesli kontrol ekranında sesli uyarıyı açabilir veya kapatabilirsiniz.
- Medya ayarları ekranında sistemin ses seviyesini ayarlayabilirsiniz.

### İlgili bilgiler



[Sesli kontrol ayarlarını değiştirme\(S. 63\)](#)

[Sesli kontrol sistemini başlatmak için uyandırma sözcüğünü değiştirme\(S. 63\)](#)

[Ses ve medya ayarlarının değiştirilmesi\(S. 85\)](#)

### Sesli kontrolün durdurulması

Sesli komutlar aşağıdaki işlemlerden biriyle sona erebilir:

- "İptal" deyin.
- Sesli kontrol ekranından  ögesine dokununuz.
- Direksiyon üzerindeki  düğmesine (konuşma düğmesi) basılı tutunuz.

\*1 : Bu işlev bazı ülkelerde veya bölgelerde kullanılmaz.

## Sesli komut verilmesi\*1

Sesli kontrol ekranı görüldüğünde sesli komut verin. Sistem doğal konuşmayı tanıyabilir.

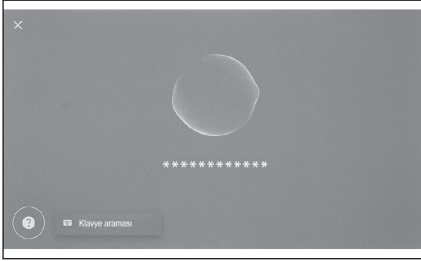

### BİLGİ

- Aksanlı veya standart dışı bir ifadeyle söylenirse komutlar tanınmayabilir.
- Sesli kontrol sistemi yer adlarını ve tesisleri ararken takma adları veya kısaltmaları tanımıyorsa, resmi adını söyleyin.
- Yapmak istediklerinizi ekleyerek konuşmak, sesli kontrol sisteminin komutunuzu tanımasını kolaylaştırır. Örneğin, bir varış noktasını adına göre ararken, yalnızca adı söylemeyin. Bunun yerine, "yakındaki kafeye" git gibi bir ad ve fiil içeren bir ifade söyleyin.

## Özellikler listesi

Bu, sözlü olarak kullanılabilen ana özelliklerin ve örnek sesli komutların bir listesidir. Mevcut özellikler araca ve araçta bulunan sisteme bağlı farklılık gösterir.

### ■ Genel komutlar

Eylem	Örnek sesli komut
En baştan başlayın	"Baştan başla"
Sesli kontrolü durdur	"İptal"
Sesli komutlar için ipuçlarını aç	"Yardım"
Bir önceki ekrana dönün	"Geri git"
Liste numarası seçin	"Bir numara"
Liste sayfasını değiştirin	"Sonraki sayfa" "Önceki sayfa"

### ■ Varış noktası arama\*2

Varış noktası, tesisin adından, türünden ve adresinden ayarlanabilir.

Eylem	Örnek sesli komut
Bir tesisi ara	"<POI kategorisi/POI adı> bul" "Yakındaki <POI kategorisine> git"
Bir adres arayın	"<adres> için yol tarifini al"

\*1 : Bu işlev bazı ülkelerde veya bölgelerde kullanılmaz.

## 1-4. Sesli kontrol sistemi

Eylem	Örnek sesli komut
Evinize dönün	"Beni eve götür"

### ■ Navigasyonun kullanımı\*2

Harita kullanılabilir ve hedef silinebilir.

Eylem	Örnek sesli komut
Harita türünü değiştirin	"Haritayı 3D olarak değiştir"
Harita ölçeğinin değiştirilmesi	"Yakınlaştır" "Uzaklaştır"
Harita ekranını görüntüleyin	"Haritada göster"
Güzergah bilgilerini kontrol edin	"ETA'ın nedir?"
Variş noktasını silin	"Variş noktasını sil"
Variş noktası geçmişini görüntüleyin	"Son variş noktalarını göster"

### ■ Müzik kullanımı

Radyo, USB bellek, Bluetooth® müzik gibi ses işlemleri yapılabilir. Medyaya kayıtlı sanatçı adları, albüm adları, şarkı adları belirtilebilir. Ayrıca radyo istasyonu adından da belirlenebilirler.\*3

Eylem	Örnek sesli komut
Ses seviyesini ayarlayın	"Ses açma" "Ses kısma"
Sesi kapatın	"Sesi kapat"
Sonraki/önceki şarkıyı çalın	"Sonraki şarkı" "Önceki şarkı"
Çalınacak şarkıyı belirleyin*4	"Çal <sanatçı>" "Çal <albüm>" "Çal <şarkı>"
Radyo istasyonu seçin	"Ayarla <FM frekansı>" "Ayarla <FM istasyonu adı>"*3
Müzik kaynağını değiştirin	"Değiştir <ses kaynağı>"

### ■ Eller serbest telefon kullanımı

Araca bağlı bir Bluetooth® cep telefonu ile telefon aramaları yapılabilir. Kişilere kayıtlı olan ad ve telefon türü belirtilebilir ve buradan telefon numarası aranabilir.

Eylem	Örnek sesli komut
Telefon rehberinizdeki bir kişiyi arayın*5	"Ara <kişiler>"
Bir telefon numarasını arayın*5	"Ara <telefon numarası>"
Arama geçmişini görüntüleyin*5	"Son aramaları göster"
Bir mesaj gönderin*5*6	"Mesaj gönder <kişi adı>"
Bir mesajı okuyun*5	"Mesajı oku"
Bluetooth® bağlantı ekranını görüntüleyin	"Bluetooth Ayarlarını Göster"

### ■ Bilgi arama hizmeti\*2\*7

Çevrimiçi hizmeti kullanarak bilgi arama yapılabilir.

Eylem	Örnek sesli komut
Hava durumu bilgilerini kontrol edin	"Yarın Brüksel'deki hava durumunu söyle"

### ■ Klima kontrolü

Klima sıcaklığı ve fan hızı kullanılabilir.

Eylem	Örnek sesli komut
Klimayı açın veya kapatın	"Klimayı aç" "Klimayı kapat"
Klima sıcaklığını ayarlayın	"Sıcaklığı artır" "Sıcaklığı düşür" "Sıcaklığı 25 dereceye ayarla"
Klima fan hızını ayarlayın	"Fan hızını artır" "Fan hızını düşür" "Fan hızını 3'e ayarla"

### ■ Araç cihaz kontrolü\*2\*7

Camların açılıp kapatılması gibi araç işlevleri çalıştırılabilir.

Eylem	Örnek sesli komut
Camları açın veya kapatın	"Tüm camları aç" "Tüm camları kapat" "Sürücü camını aç" "Sürücü camını kapat"
Açılır tavanı açın veya kapatın*2	"Açılır tavanı aç" "Açılır tavanı kapat"
Ön cam sileceğini açın*5	"Ön sileceği aç"
Yansıtılabilir gösterge ekranını açın*2*5	"Yansıtılabilir gösterge ekranını aç"
Kilometre sayacını görüntüleyin*5	"Kilometre sayacını göster"
Sıfırlanabilir kilometre sayacı A'yı göster*5	"A yolculuğunu göster"

### ■ Araç bilgileri

Yakıt tüketimi ve sürüş menzili gibi bilgiler kontrol edilebilir.

Eylem	Örnek sesli komut
Yakıt ekonomisini kontrol edin	"Yakıt tüketimim nedir?"
Sürüş menzilini kontrol edin	"Sürüş menzilim nedir?"
Ortalama hızı kontrol edin	"Ortalama hızım nedir?"

### ■ Görüntülenen bildirimlere sözlü yanıt

Gelen telefon aramalarına ve alınan mesajlara sözlü yanıtlar yapılabilir.

\*2: Bazı modellerde

\*3: Bu işlev bazı ülkelerde veya bölgelerde kullanılmaz.

\*4: USB üzerinden bağlı bir cihazda depolanan müzikleri çalabilirsiniz.

\*5: Yolcu koltuğundan verilen sesli komutlar tanınmaz.

\*6: Yeni mesaj işlevi yalnızca SMS için kullanılabilir. Mesaja cevap işlevi SMS ve MMS için mevcuttur.

İlgili bilgiler

---

Sesli kontrol ayarlarını deęiřtirme(S. 63)

\*7 : Toyota Link szleřmesi gereklidir.

## Klavyeyi kullanarak bilgi arama

Klavye kullanılarak çeşitli bilgiler aranabilir.

### 1 [Klavye] öğesine dokunun.

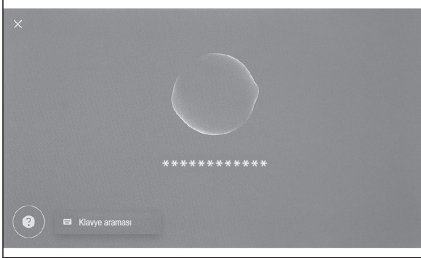

Arama geçmişi varsa, geçmiş ekranı görünecek ve geçmiş arasından seçim yapmanızı sağlayacaktır.

### 2 Aramak istediğiniz kategoriyi seçin.

**[Navigasyon]** : Bir adres, tesis adı, telefon numarası, bölge, yol adı, kavşak, POI kategorisi, vb. girin.

**[Medya]** : Bir albüm, sanatçı, şarkı adı, çalma listesi, tür, radyo istasyonu vb. girin.

**[Telefon]** : Telefon rehberinde kayıtlı bir ad, telefon numarası veya başka bir şey girin.

**[Araç]** : Ayarlamak istediğiniz öğeler girilerek arama yapar.

**[Ayarlar]** : Ses ve telefon gibi yapılandırmak istediğiniz ayarı girin.



### 3 Arama anahtar sözcüğünü girin ve [Git] öğesine dokunun.



### 4 Arama sonuçlarının listesi görüntülendiğinde, istediğiniz öğeye dokunun.

#### BİLGİ

- Araç hareket ederken ekranın kullanımı kısıtlanır.
- Apple CarPlay/Android Auto'ya bağlıyken arama kullanılamaz.





- 2-1. Multimedya sistemi ilk kurulumu**  
Bir kullanıcı profili kaydetme ..... **48**
- 2-2. Çeşitli ayarlar**  
Çeşitli ayarların değiştirilmesi ..... **52**
- 2-3. Sürücü ayarları**  
Bir kullanıcı profilini değiştirme  
ve kaydetme ..... **54**  
Sürücünün nasıl  
tanımlanacağını ayarlama ..... **56**
- 2-4. Genel ayarlar**  
Genel multimedya sistem  
ayarlarını değiştirme ..... **59**
- 2-5. Ekran ayarları**  
Ekran görüntüsü ayarlarının  
değiştirilmesi ..... **61**
- 2-6. Sesli kontrol ayarları**  
Sesli kontrol ayarlarını  
değiştirme ..... **63**
- 2-7. Araç ayarları**  
Bayi bilgilerinin ayarlanması ..... **65**  
Güvenlik ayarlarının  
değiştirilmesi ..... **66**  
Yazılım bilgilerinin  
güncellenmesi ve kontrolü ..... **69**
- 2-8. Navigasyon ayarları**  
Navigasyon sistemi ayarları ..... **72**  
Harita görüntüleme ayarlarının  
değiştirilmesi ..... **73**  
Güzergah ayarları ..... **75**  
Yönlendirme ayarları ..... **78**  
Trafik ayarları ..... **80**  
Diğer ayarlar ..... **81**  
Konum/Yön kalibrasyonu ..... **84**
- 2-9. Ses ve medya ayarları**  
Ses ve medya ayarlarının  
değiştirilmesi ..... **85**  
Her kaynağın sesinin  
ayarlanması ..... **88**  
Görüntü kalitesinin ayarlanması .. **89**
- Ekran modunu değiştirme ..... **90**
- 2-10. Wi-Fi® ayarları**  
Wi-Fi® ayarlarının değiştirilmesi... **91**
- 2-11. Bluetooth® ayarları**  
Bluetooth® cihazların  
ayarlanması ..... **93**

### Bir kullanıcı profili kaydetme

Multimedya sisteminin ilk kurulumu olarak ana kullanıcı için bir kullanıcı profili kaydedin.

Bir kullanıcı profili kaydederek, multimedya'yı ve diğer çeşitli ayarları her sürücü için bir profil olarak kaydedebilirsiniz. Arkadaşlarınız ve aileniz gibi birden fazla sürücünün aracı kullanması durumunda diğer sürücülerin ayarlarını değiştirmek zorunda kalmadan aracı kullanabilirsiniz.

Bir kullanıcı profilini kullanmak istemiyorsanız aracı misafir modunda kullanabilirsiniz.

### Kullanıcı profilleri

Her sürücü için multimedya ayarları ve diğer araç ayarları kaydedilebilir ve ilgili sürücü aracı sürerken bunları yükleyebilir.

- En fazla üç kullanıcı profili kaydedilebilir.
- Ses seviyesi, navigasyon sistemi, müzik, vb. bazı multimedya ve araç ayarları bir profile kaydedilebilir.
- Ayarlar değiştirildiğinde otomatik olarak geçerli profile kaydedilir.
- Arama geçmişi, her bir ayar ve diğer özel bilgiler bir profil ayarlanarak korunabilir.
- Sürücüyü tanımlamak için bir cihaz kaydettiğinizde profiliniz otomatik olarak yüklenir. Kaydedilecek cihaz olarak bir akıllı anahtar ve akıllı telefon seçebilirsiniz.

#### ■ Bir Toyota hesabına bağlanması\*1

- Profili kullanmak için aktif bir Toyota hesabı gereklidir.
- Toyota hesabınız Toyota uygulamasına bağlıysa, geçerli bir Toyota Link hizmet sözleşmesi olan ve benzer multimedya sistemi modeliyle donatılmış herhangi bir aracı kullanırken profiliniz buluttan indirilebilir.
- Kayıtlı profiller, Toyota uygulamasında incelenebilir ve değiştirilebilir.
- Araç sahibi olarak kayıtlı sürücü, araçta kayıtlı tüm sürücülerini silebilir. Araç sahibi olmayan sürücüler, araç sahibinin profilini silemezler.
- Aynı profil başka bir araçta aynı anda kullanılamaz.
- Bazı multimedya ayarlarının değiştirilmesi bulutta kaydedilen profili otomatik olarak günceller ve profilin güncellendiğini sürücüye bildiren bir ekran görüntülenir.
- Bazı multimedya ayarları buluta kaydedilir, bu nedenle araçta bir profil silinse bile buluttan silinmez.

### İlgili bilgiler

[Sürücünün nasıl tanımlanacağını ayarlama\(S. 56\)](#)

### Kullanıcı profilinin ilk kez kaydedilmesi (A Tipi)

Profili kullanmak için aktif bir Toyota hesabı gereklidir.

\*1 : Bu işlev bazı ülkelerde veya bölgelerde kullanılmaz.

- 1 **Kontak <güç düğmesi> açıldıktan sonra dil seçim ekranı görüntülenir. İstenen dile dokunun.**

Sürücüyü kaydederken görüntüleme dilini seçin. Sürücü kaydını tamamladıktan sonra, sistem dili varsayılan dile geri döner.



- 2 **Bir profili kaydetmek amacıyla akıllı telefondaki Toyota uygulamasını kullanmak için[Bağlantı]dokunun.**

● Toyota uygulamasını kurmadıysanız[Uygulamayı AI]öğesine dokunun ve ekrandaki QR kodunu kullanarak indirin.

● Bir profil kaydetmek istemiyorsanız, [Şimdi bağlama]öğesine dokunun. Kurulumu bir daha gösterme[öğesine dokunursanız,]profil kayıt ekranı artık görüntülenmez. Gizlilik politikası ve kullanım şartları ekranda gösterilir. Kabul Ediyorum[öğesine]dokunun.



- 3 **Toyota uygulamasını bir akıllı telefonda açın, ekrandaki talimatları izleyin ve QR kodunu tarayın veya bir sürücüyü kaydetmek için doğrulama kodunu girin.**

- 4 **Sonrasında[Kabul Ediyorum]öğesine dokunun.**

Kayıt tamamlandığında bir mesaj görüntülenir ve profiliniz kaydedilir.

- 5 **Profilinizi kaydettikten sonra, sürücüyü tanımlamak için bir cihaz kaydedin. Kurulumu devam etmek için[Devam öğesine]dokunun.**

Bir cihazı daha sonra da kaydedebilirsiniz.

- 6 **Sürücü kurulum ekranına bir cihazı kaydedin. Sürücüyü tanımlamak için bir cihazı kaydettiğinizde profiliniz otomatik olarak yüklenir.**

● Akıllı anahtar veya akıllı telefon gibi istediğiniz herhangi bir cihazı profilinize kaydedebilirsiniz.

● Profilinize birden fazla cihaz kaydedebilirsiniz.

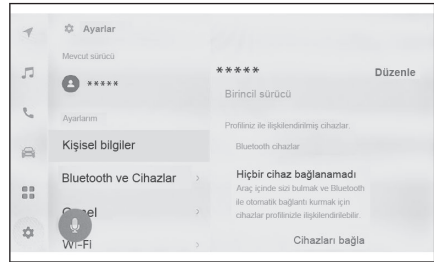

## BİLGİ

Bir kullanıcı profili kayıtlı değilse, kayıt sürücü kurulum ekranında yeniden başlatılabilir.

## İlgili bilgiler

Bir kullanıcı profilini değiştirme ve kaydetme(S. 54)

### Sürücünün nasıl tanımlanacağını ayarlama(S. 56)

#### Kullanıcı profilinin ilk kez kaydedilmesi (B Tipi)

- 1 **Kontak <güç düğmesi> açıldıktan sonra dil seçim ekranı görüntülenir. İstenen dile dokunun.**

Sürücüyü kaydederken görüntüleme dilini seçin. Sürücü kaydını tamamladıktan sonra, sistem dili varsayılan dile geri döner.

Bu ekran bazı ülkelerde veya bölgelerde görüntülenmeyebilir.

- 2 **Kullanıcı profilini kaydetmek için[Oluştur]öğesine dokunun.**

Bir profil kaydetmek istemiyorsanız,[Şimdi oluşturma]öğesine dokunun. [Kurulumu bir daha gösterme]öğesine dokunursanız, profil kayıt ekranı artık görüntülenmez.

- 3 **Kullanıcı profili adını girin.**

- 4 **İstenilen PIN kodunu girin.**

- Kullanıcı profilinin gizliliğini korumak için bir PIN kodu belirleyin.
- PIN kodu ayarlamadan profil kaydetmek için[Atla]öğesine dokunun.

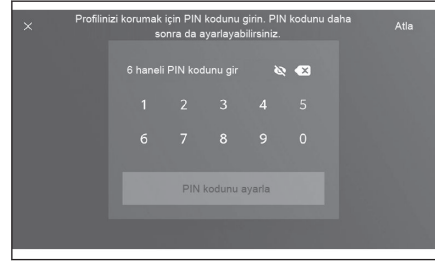

- 5 **Profilinizi kaydetmek için PIN kodunuzu yeniden girin.**

Kayıt tamamlandığında bir mesaj görüntülenir ve profiliniz kaydedilir.

- 6 **Profilinizi kaydettikten sonra, sürücüyü tanımlamak için bir cihaz kaydedin. Kurulumu devam etmek için[Devam]öğesine dokunun.**

Bir cihazı daha sonra da kaydedebilirsiniz.

- 7 **Sürücü kurulum ekranına bir cihazı kaydedin. Sürücüyü tanımlamak için bir cihazı kaydettiğinizde profiliniz otomatik olarak yüklenir.**

- Akıllı anahtar veya akıllı telefon gibi istediğiniz herhangi bir cihazı profilinize kaydedebilirsiniz.
- Profilinize birden fazla cihaz kaydedebilirsiniz.

#### İlgili bilgiler

### Sürücünün nasıl tanımlanacağını ayarlama(S. 56)

#### Kullanıcı profilini otomatik olarak yükleme

Sürücüyü tanımlamak için yanınıza bir akıllı anahtar ve akıllı telefon almak, kullanıcı profilinin otomatik olarak yüklenmesini sağlar.

- Araç, kontak <güç düğmesi> ACC veya ON'a çevrildiğinde profile kayıtlı cihazı algılar. Kayıtlı bir cihaz algılandığında, cihazın atandığı profil otomatik olarak yüklenir.
- Profile kayıtlı cihaz algılanmazsa, araç misafir sürücü modunda kullanılır.
- [Ayarlar]öğesine dokunmak profilleri değiştirmenizi sağlayan sürücü ayarları ekranını görüntüler.

- Sürücüyü tanımlamak için cihaz olarak bir akıllı anahtar ve akıllı telefon seçebilirsiniz.

## BİLGİ

- Bir profile kayıtlı birden çok cihaz algılanırsa, sürücü ilk algılanan cihazın bilgilerine göre tanımlanır. Ardından çok güvenilir bir cihaz algılanırsa, algılama sonucu güncellenir ve profil değiştirilir.
- Kullanıcı profiline kayıtlı Bluetooth® cihazlarından yalnızca en son sürücünün Bluetooth® cihazı algılanır. Bluetooth® cihazının kullanım koşullarına bağlı olarak aracı çalıştırmadan önce sürücü tanımlaması gecikebilir veya gerçekleştirilemeyebilir. Bu nedenle, Bluetooth® cihazlarına ek olarak bir akıllı anahtarın kaydedilmesi önerilir.

## İlgili bilgiler

Bir kullanıcı profilini değiştirme ve kaydetme(S. 54)

Sürücünün nasıl tanımlanacağını ayarlama(S. 56)

## Kullanıcı profilinin değiştirilmesi

Araçta kayıtlı kullanıcı profili listesinde kullanmak istediğiniz profili seçebilirsiniz.

- 1 Ana menüden [  ] ögesine dokununuz.
- 2 "Kaydedilmiş profillerden", değiştirmek istediğiniz kullanıcı profili adını seçin.

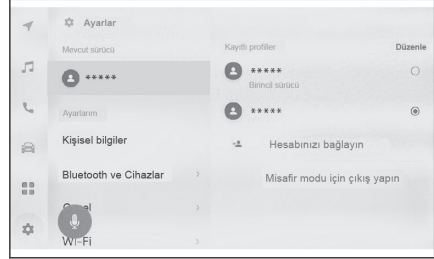

- 3 PIN kodunu veya parolayı girin.

- Seçilen profile bağlantılı telefon bağlı değilse, Profil değiştirme anında bir kullanıcıdan kimlik doğrulama parolası istenir.
- Toyota hesabı oluşturulduğunda Toyota uygulamasında belirlenen parolayı girin.
- Kullanıcı profilinizi oluştururken ayarladığınız PIN kodunu girin.
- Kullanıcı profili değiştikten sonra ekranda bir mesaj görüntülenir.

## BİLGİ



Sistem başka bir kullanıcı profiline ayarlanmış bir cihaz algılırsa, bir açılır mesaj görüntülenir. [  ] ögesine dokunulması kullanıcı profilinin değiştirilmesini sağlar.

## Çeşitli ayarların değiştirilmesi

Multimedya sistemi ile ilgili çeşitli ayarlar değiştirilebilir.

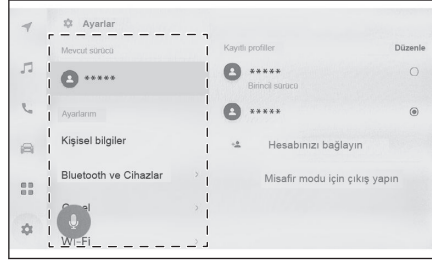
- 1 Ana menüden[]öğesine dokununuz.
- 2 İstenilen öğeyi seçin.



Ayar	Açıklama
"Mevcut sürücü"	
[  ](Kullanıcı profili adı veya araç adı) [  ][Misafir]	Mevcut kullanıcı profilinin adını görüntüler. Profile dokunmak, bir kullanıcı profilini değiştirmenizi veya kaydetmenizi sağlar. (→ S.54)
"Ayarlarım"	
[Kişisel bilgiler]	Sürücüyü tanımlamak için bir cihazı kaydedin.(→ S.56)
[Bluetooth ve Cihazlar]	Bir Bluetooth® cihazını kaydedin veya düzenleyin.(→ S.93)
[Genel]	Saat ayarlarını, görüntüleme dilini ve diğer genel multimedya ayarlarını değiştirin. (→ S.59)
[Wi-Fi]	Wi-Fi® ayarlarını ve diğer gelişmiş ayarları yapın.(→ S.91)
[Ekran]	Ekran kontrastı ve parlaklık vb. ayarlayın. (→ S.61)
[Ses ve Medya]	Sistem ses seviyesini ve ses kaynağı ayarlarını değiştirin.(→ S.85)
[Navigasyon]	Harita görüntüleme ve güzergah yönlendirmeye ilgili ayarları değiştirin. (→ S.72)
[Ses ve Arama]	Ses tanıma özelliğiyle ilgili ayarları değiştirin.(→ S.63)
"Araç"	
[Araç kişiselleştirme]* <sup>1</sup>	Araç cihazlarıyla ilgili ayarları değiştirin.

Ayar	Açıklama
[Bayi bilgisi]* <sup>2</sup>	Bayi bilgilerini kaydedin ve silin.(→ S.65)
[Bilgi ve Güvenlik]	Güvenlik ve gizlilikle ilgili ayarları değiştirin. (→ S.66)
[Yazılım güncellemesi]	Yazılım bilgilerini kontrol edin ve güncelleyin.(→ S.69)

### BİLGİ



Güvenlik amacıyla, araç hareket ederken kullanılmayan işlevler vardır.

\*1 : "Kullanıcı El Kitabı"na bakın.

\*2 : Bu işlev bazı ülkelerde veya bölgelerde kullanılmaz.

### Bir kullanıcı profilini değiştirme ve kaydetme

Kullanıcı profili kaydedilebilir veya değiştirilebilir. Bir kullanıcı profili kaydederek, multimedya ayarları ve diğer çeşitli araç ayarları her sürücü için bir profil olarak kaydedilebilir.

- 1 Ana menüden[]öğesine dokununuz.
- 2 Alt menüde[](Kullanıcı profili adı veya araç adı) veya[]  
[Misafir]öğesine dokununuz.
- 3 İstenilen öğeyi seçiniz.

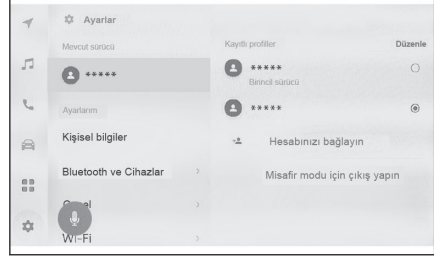



Ayar	Açıklama
"Kaydedilen profiller"	Araçta kayıtlı kullanıcı profilleri bir listede görüntülenir. Kullanıcı profili, istenen profil adına dokunarak kullanım için değiştirilebilir. Düzenle[ <b>öğesine dokunmak</b> ]kayıtlı bir kullanıcı profilini silmenizi sağlar.
[  ][Hesabınızı bağlayın]/[Profil oluştur]	Yeni bir kullanıcı profili kaydedin.
[Misafir moduna geç]/[Çıkış yap]	Misafir sürücüyeye geçin. Misafir sürücü kullanıldığında, kişisel ayarlar ayarlanabilir ve başka bir kullanıcı profiline kaydedilemez. Aracınızı başka bir kişiye teslim ederken[ <b>Misafir moduna geç</b> ]/[ <b>Çıkış yap</b> ]öğesine dokunmak bağlı cihazın kişisel bilgilerini gizleyecektir. Bu seçenek, arama geçmişi veya kişisel ayarlar gibi özel bilgileri korumak için kullanılabilir. Misafir sürücülere arama geçmişi veya kişisel ayarlar dışındaki profiller uygulanır.

### BİLGİ

Güvenlik amacıyla, araç hareket ederken bu ayarlar çalıştırılmaz.





### Yeni kullanıcı profili oluşturma (Tip A)

- 1 Ana menüden[]öğesine dokununuz.
- 2 Alt menüde[](Kullanıcı profili adı veya araç adı) veya[]  
[Misafir]öğesine dokununuz.



- 3 **Bir profili kaydetmek amacıyla akıllı telefondaki Toyota uygulamasını kullanmak için[Hesabınızı bağlayın]öğesine dokunun.**
- 4 **Ardından[Bağlantı]öğesine dokunun.**
  - Toyota uygulamasını kurmadıysanız[Uygulamayı AI]öğesine dokunun ve ekrandaki QR kodunu kullanarak indirin.
  - Bir profil kaydetmek istemiyorsanız,[Şimdi bağlama]dokunun.
- 5 **Toyota uygulamasını bir akıllı telefonda açın, ekrandaki talimatları izleyin ve QR kodunu tarayın veya bir sürücüyü kaydetmek için doğrulama kodunu girin.**
- 6 **Sonrasında[Kabul Ediyorum]öğesine dokunun.**  
Kayıt tamamlandığında bir mesaj görüntülenir ve profiliniz kaydedilir.
- 7 **Profilinizi kaydettikten sonra, sürücüyü tanımlamak için bir cihaz kaydedin. Kurulumu devam etmek için[Devam öğesine]dokunun.**  
Bir cihazı daha sonra da kaydedebilirsiniz.
- 8 **Sürücü kurulum ekranına bir cihazı kaydedin. Sürücüyü tanımlamak için bir cihazı kaydettiğinizde profiliniz otomatik olarak yüklenir.**
  - Akıllı anahtar veya akıllı telefon gibi istediğiniz herhangi bir cihazı profilinize kaydedebilirsiniz.
  - Profilinize birden fazla cihaz kaydedebilirsiniz.

### Yeni kullanıcı profili oluşturma (Tip B)

- 1 **Ana menüden[]öğesine dokunun.**
- 2 **[](Kullanıcı profili adı veya araç adı) veya alt menüde[] [Misafir]öğesine dokunun.**
- 3 **[][Profil oluştur]öğesine dokunun.**
- 4 **Kullanıcı profili adını girin.**
- 5 **İstenilen PIN kodunu girin.**
  - Kullanıcı profilinin gizliliğini korumak için bir PIN kodu belirleyin.
  - PIN kodu ayarlamadan profil kaydetmek için[Atla]öğesine dokunun.
- 6 **Profilinizi kaydetmek için PIN kodunuzu yeniden girin.**  
Kayıt tamamlandığında bir mesaj görüntülenir ve profiliniz kaydedilir.
- 7 **Profilinizi kaydettikten sonra, sürücüyü tanımlamak için bir cihaz kaydedin. Kurulumu devam etmek için[Devam]öğesine dokunun.**  
Bir cihazı daha sonra da kaydedebilirsiniz.
- 8 **Sürücü kurulum ekranına bir cihazı kaydedin. Sürücüyü tanımlamak için bir cihazı kaydettiğinizde profiliniz otomatik olarak yüklenir.**
  - Akıllı anahtar veya akıllı telefon gibi istediğiniz herhangi bir cihazı profilinize kaydedebilirsiniz.
  - Profilinize birden fazla cihaz kaydedebilirsiniz.

### İlgili bilgiler

Sürücünün nasıl tanımlanacağını ayarlama(S. 56)

### Sürücünün nasıl tanımlanacağını ayarlama

Bir sürücüyü tanımlamak için bir cihaz ayarlayın. Kontak <güç düğmesi> ACC veya ON'a çevrildiğinde ve kayıtlı bir cihaz algılandığında, cihazın atandığı profil otomatik olarak yüklenir. Kaydedilecek cihaz olarak bir akıllı anahtar ve akıllı telefon seçebilirsiniz.

- 1 Ana menüden[]öğesine dokununuz.
- 2 Alt menüde[Kişisel bilgiler]öğesine dokununuz.
- 3 İstenilen öğeyi seçin.

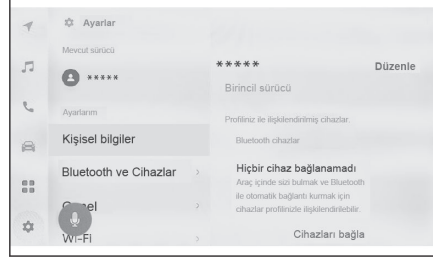

#### ► Tip A

Ayar	Açıklama
Profil adı	Kullanıcı profilinin adı görüntülenir. Düzenle[ <b>öğesine dokunarak</b> ]profil adını değiştirin.
"Profilinize bağlı cihazlar"	
[ <b>Anahtarı bağla</b> ] <sup>1*2</sup>	Kaydedilmesi istenen tüm elektronik anahtarları araca yerleştirin ve ardından kaydı yapın. Kaydedilen ve diğer sürücülere atanan anahtar(lar) kaydedilemez. Akıllı giriş ve çalıştırma sistemi devre dışı bırakıldığında, kapıların kilidini açmak için kullanılan anahtar sürücüyü atanır.
[ <b>Dijital anahtarı bağlayın</b> ] <sup>1*2</sup>	Kaydedilmesi istenen tüm dijital anahtarları araca yerleştirin ve ardından kaydı yapın. Kaydedilen ve diğer sürücülere atanan dijital anahtar(lar) kaydedilemez. Aracın elektronik anahtarı, kayıtlı bir dijital anahtardan daha önce algılandığında, dijital anahtarın algılanması durdurulacağından, hem elektronik anahtarın hem de dijital anahtarın kaydedilmesi önerilir.

Ayar	Açıklama
"Bluetooth cihazları"	Sürücü tanımlaması bir akıllı telefon veya başka bir Bluetooth® cihazı kullanılarak yapılır ve ilgili profil yüklenir. Kaydetmek için[Cihazları bağla]öğesine dokunun.(→ S.108)
[Ayarları sıfırla]	Seçilen kullanıcı profili için bazı multimedya ayarları sıfırlanır.
[Sürücüyü sil]	Seçili kullanıcı profilinin kaydı silinir. Araç sahibi olarak kayıtlı kullanıcı profilini silmek, araçta kayıtlı tüm kullanıcı profillerini siler.

## ► Tip B

Ayar	Açıklama
Profil adı	Kullanıcı profilinin adı görüntülenir. Düzenle[öğesine dokunarak]profil adını değiştirin.
"Profilinize bağlı cihazlar"	
"PIN"	Sürücü tanımlaması bir PIN kodu kullanılarak yapılır ve ilgili profil yüklenir. Kaydetmek için[Yeni PIN ayarla]öğesine dokunun.
[Anahtarı bağla]*1*2	Kaydedilmesi istenen tüm elektronik anahtarları araca yerleştirin ve ardından kaydı yapın. Kaydedilen ve diğer sürücülere atanan anahtar(lar) kaydedilemez. Akıllı giriş ve çalıştırma sistemi devre dışı bırakıldığında, kapıların kilidini açmak için kullanılan anahtar sürücüyeye atanır.
[Dijital anahtarı bağlayın]*1*2	Kaydedilmesi istenen tüm dijital anahtarları araca yerleştirin ve ardından kaydı yapın. Kaydedilen ve diğer sürücülere atanan dijital anahtar(lar) kaydedilemez. Aracın elektronik anahtarı, kayıtlı bir dijital anahtardan daha önce algılandığında, dijital anahtarın algılanması durdurulacağından, hem elektronik anahtarın hem de dijital anahtarın kaydedilmesi önerilir.
"Bluetooth cihazları"	Sürücü tanımlaması bir akıllı telefon veya başka bir Bluetooth® cihazı kullanılarak yapılır ve ilgili profil yüklenir. Kaydetmek için[Cihazları bağla]öğesine dokunun.(→ S.108)

## 2-3. Sürücü ayarları

---

Ayar	Açıklama
[Ayarları sıfırla]	Seçilen kullanıcı profili için bazı multimedya ayarları sıfırlanır.
[Sürücüyü sil]	Seçilen kullanıcı profili araçtan kaldırılır.

\*1: Bazı modellerde

\*2: "Kullanıcı El Kitabı"na bakın.

## Genel multimedya sistem ayarlarını deęiřtirme

Zaman ayarları, görüntüleme dili ve dięer genel multimedya sistem ayarları deęiřtirilebilir.

- 1 Ana menüden[]öęesine dokununuz.
- 2 Alt menüde[Genel]öęesine dokununuz.
- 3 İstenilen öęeyi seçin.

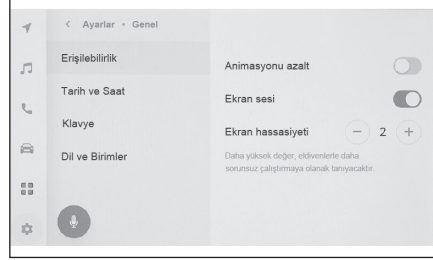

### ● [Eriřilebilirlik]

Ayar	Açıklama
[Animasyonu küçült]	Ekran deęiřtirirken görüntülenen animasyonları küçültün.
[Ekran bip sesi]	Ekran dokunduęunuzda veya kapattıęınızda çıkan sesi açın veya kapatın.
[Ekran hassasiyeti]	Ekran dokunma hassasiyetini ayarlayın.

### ● [Tarih ve Saat]

Ayar	Açıklama
[Otomatik ayarla,] <sup>*1</sup>	Saati otomatik olarak ayarlamak için GPS bilgilerini ve harita verilerini kullanın. Bu ayarı kapatmak, saat ve saat dilimini manuel ayarlamanıza olanak sağlar.
"Zaman"	
[24 saat zaman]	24 saat ile 12 saatlik zaman göstergesi arasında geçiř yapın.
[Saat dilimi]	Otomatik olarak ayarla[kapatıldıęında,]saat dilimini ayarlayabilirsiniz.
[Yaz saati uygulaması]	Otomatik olarak ayarla[kapatıldıęında,]yaz saat diliminini[Auto (Otomatik),] <sup>*1</sup> ,[Açık]veya[Kapalı seçeneklerine]ayarlayabilirsiniz.

## 2-4. Genel ayarlar

Ayar	Açıklama
[Zamanı otomatik olarak ayarla]	Otomatik olarak ayarla[kapatıldığında,]GPS ile saati otomatik olarak ayarlayıp ayarlamamaya karar verebilirsiniz. Bu ayarı kapatmak, saati manuel ayarlamaya olanak sağlar.
[Zamanı manuel ayarla]	Otomatik olarak ayarla[kapatıldığında,]zamanı manuel ayarlayabilirsiniz.
"Tarih"	
[Format]	Tarih görüntüleme formatını değiştirin.

### ● [Klavye]

Ayar	Açıklama
"Geçmiş"	
[Klavyeyi ezberle]	Sistemin klavye giriş sonuçlarını öğrenmesini sağlayın.
[Klavye geçmişini sil]	Klavye metni öğrenme geçmişini silin.
[Arama geçmişini sil]	Klavye arama geçmişini silin.

### ● [Dil ve Birimler]

Ayar	Açıklama
[Dil]*2	Dilleri değiştirin. Hem ekranda görüntülenen dil hem de sistem ses dili değişir.
[Sistem dili]*2	Ekranda görüntülenen dili değiştirin.
[Ses dili]*2	Sistem ses dilini değiştirin.
"Ölçümler"	
[Otomatik ayarla]	Ülke bilgilerine bağlı olarak mesafe, yakıt ekonomisi, vb. için görüntüleme birimlerini otomatik olarak ayarlar.
[Yolculuk bilgisi birimi]	Otomatik olarak ayarla[kapatıldığında]yakıt ekonomisi gösterimi birimini manuel olarak ayarlayabilirsiniz.

### BİLGİ

Bağlı cihazı kullanarak Apple CarPlay/Android Auto dilini ayarlayın.

\*1 : Navigasyon işlevli

\*2 : Bu işlev bazı ülkelerde veya bölgelerde kullanılmaz.

## Ekran görüntüsü ayarlarının değiştirilmesi

Ekran kontrastı ve parlaklığı ayarlanabilir.

- 1 Ana menüden[]öğesine dokununuz.
- 2 Alt menüde[Ekran]öğesine dokununuz.
- 3 İstenilen öğeyi seçin.

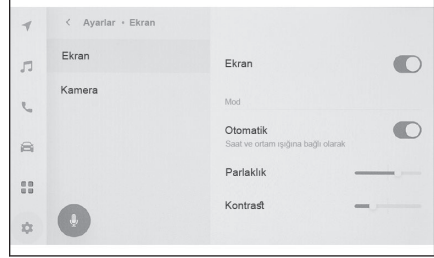

### ● [Ekran]

Ayar	Açıklama
[Ekran]	Ekran görüntüsünün açılıp açılmayacağını ayarlayın. Ekran kapalıysa, ekranda hiçbir şey görüntülenmez ve yalnızca ses gelir. Ekranı yeniden görüntülemek için ekrana ve ekranın ortasındaki düğmeye dokununuz.
"Mod"	
[Kapatıldığında,] <sup>*1</sup>	Farlar yandığında veya kapandığında ekran gündüz modu ile gece modu arasında otomatik olarak değiştirilebilir.
[Gündüz (aydınlık)]	Otomatik olarak ayarla[kapatıldığında,]ekran manuel olarak gündüz moduna değiştirilebilir.
[Gece (karanlık)]	Otomatik olarak ayarla[kapatıldığında,]ekran manuel olarak gece moduna değiştirilebilir.
[Parlaklık]	Ekran parlaklığını ayarlayın.
[Kontrast]	Ekran kontrastının gücünü ayarlayın.

### ● [Kamera]

Ayar	Açıklama
"Kamera ekranı"	
[Parlaklık]	Ekran parlaklığını ayarlayın.
[Kontrast]	Ekran kontrastının gücünü ayarlayın.

### BİLGİ

- Müzik görüntü kalitesinin nasıl ayarlanacağı hakkında bilgi için, bkz. "[Görüntü kalitesinin ayarlanması](#)"(→ S.89).
- Ekran kapatılsa bile, GPS aracın mevcut konumunu izlemeye devam edecektir.
- Ekran kapatıldığında
  - Ekran kapalı olsa bile, direksiyondaki konuşma düğmesine bastığınızdaki ya da vites "R" konumuna alındığındaki gibi, ekran geçici olarak gösterilebilir.
  - Ekran kapalıyken ekrana dokunulursa, ekranın ortasında açma düğmesi gösterilir. Ekranı görüntülemek için açma düğmesine dokunun. 3 saniye boyunca işlem yapılmazsa, ekran tekrar kapanır.

\*1 : Park etme gibi bir duruma bağlı olarak, gündüz veya gece modu otomatik olarak değiştirilmeyebilir.



## Sesli kontrol ayarlarını deęiřtirme\*1

Ses tanıma özellięi ile ilgili ayarlar deęiřtirilebilir.

- 1 Ana menüden[  ] öęesine dokunun.
- 2 Alet menüde[Ses ve Arama]öęesine dokunun.
- 3 İstenilen öęeyi seçin.

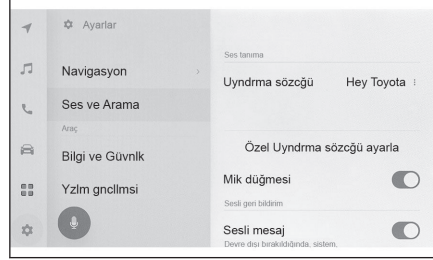

Ayar	Açıklama
"Ses tanıma"	
[öęesine]	Sesli kontrolü başlatan uyandırma sözcüğünü deęiřtirin.(→ S.63)
[Özel uyandırma sözcüğü belirle]	Sesli kontrolü başlatan uyandırma sözcüğünü herhangi bir sözcüęe ayarlayın.
[Mikrofon düğmesi]	Bu[  ] öęesini göster veya gizle.
"Sesli geri bildirim"	
[Sesli uyarı]	Sesli uyarıları açın veya kapatın.
"Öneri"	
[Sesli destek]	Gelen bir telefon aramasına ve gelen mesajlara sözlü olarak yanıt verebilirsiniz.

## Sesli kontrol sistemini başlatmak için uyandırma sözcüğünü deęiřtirme

- 1 Ana menüden [  ] öęesine dokunun.
- 2 Alt menüde[Ses ve Arama]öęesine dokunun.
- 3 Uyandırma sözcüğü[öęesine]dokunun.

\*1 : Bu işlev bazı ülkelerde veya bölgelerde kullanılmaz.

### 4 Listeden istediđiniz uyandırma sözcüğünü seçin.

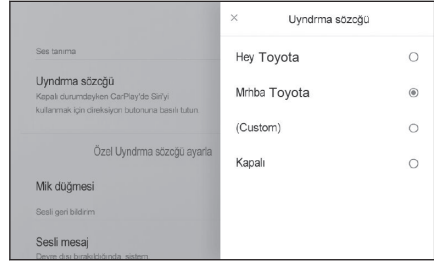

### BİLGİ



- Özel bir sözcük belirlemek istiyorsanız, [**Özel uyandırma sözcüğü belirle**] öđesine tıklayın ve öncesinde klavyeyi kullanarak istediđiniz sözcüđü girin.
- Özel uyandırma sözcüđü çok kısaysa, sesli kontrol sistemine söylendiđinde onu tanıyamayabilir. En az 3 heceli bir uyandırma sözcüđü kullanın.

## Bayi bilgilerinin ayarlanması\*1

Bayi bilgilerinizi kaydedebilir ve silebilirsiniz. Aracınızın servisini yaptırdığınız bayinin bilgilerinizi kaydetmek, bir servis rezervasyonu yapmak istediğinizde ayarlar ekranından bayi ile iletişime geçmenizi sağlar.

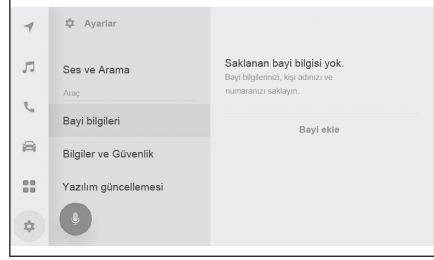
- 1 Ana menüden[  ]öğesine dokununuz.
- 2 Alt menüde[Bayi bilgisi]öğesine dokununuz.
- 3 İstenilen öğeyi seçin.



Ayar	Açıklama
[Bayi ekle]	Tercih edilen bayiyi, kişi adını ve telefon numarasını kaydeder.
Bayi adı	Saklı bayi adını görüntüler. Bilgileri değiştirmek için[  ]öğesine dokununuz.
"İletişim kurun"	Kayıtlı kişi adını görüntüler. Bilgileri değiştirmek için[  ]öğesine dokununuz.
"Telefon"	Kayıtlı telefon numarasını görüntüler. Bilgileri değiştirmek için[  ]öğesine dokununuz.
[Bayi sil]	Bayi bilgilerinizi silin.

\*1 : Bu işlev bazı ülkelerde veya bölgelerde kullanılmaz.

## Güvenlik ayarlarının değiştirilmesi

Güvenlik ve gizlilikle ilgili ayarlar değiştirilebilir.

- 1 Ana menüden[]öğesine dokununuz.
- 2 Alt menüde[Bilgi ve Güvenlik]öğesine dokununuz.
- 3 İstenilen öğeyi seçin.



Ayar	Açıklama
[Araç adı]	Sistem adını (araç adı) görüntüler. Bu, harici bir cihazdan bir Bluetooth® cihazını ararken görüntülenen cihaz adıdır. Ada dokunularak düzenlenebilir.
"Dijital anahtarlar"*1*2	
[Dijital anahtarları etkinleştirin]	Dijital anahtarların kullanımını etkinleştirin.
[Dijital anahtarları kaldırın]	Kayıtlı dijital anahtarları silin. Dijital anahtar silme işlemini iyi DCM alımına sahip bir alanda gerçekleştirin. Dijital anahtar silinemediyse, yaklaşık 1 dakika bekleyin ve yeniden deneyin.
"Gizlilik"	
[Tüm verileri etkinleştir]*3	İletişim hizmeti yoluyla veri yüklemeyi etkinleştirmek/devre dışı bırakmak için seçin. Devre dışı bırakıldığında, iletişim hizmeti kullanılamaz. Etkinleştirildiğinde, gizlilik politikası ve kullanım şartları ekranda gösterilir. Kabul Ediyorum[öğesine]dokununuz.
[Ses verisini kullan]*3	İletişim hizmeti yoluyla ses verisi yüklemeyi etkinleştirmek/devre dışı bırakmak için seçin. Devre dışı bırakıldığında, ses verileri iletişim hizmeti aracılığıyla kullanılamaz. Etkinleştirildiğinde, gizlilik politikası ve kullanım şartları ekranda gösterilir. Kabul Ediyorum[öğesine]dokununuz.

Ayar	Açıklama
[Konum verisini kullan]* <sup>3</sup>	İletişim hizmetini kullanırken konum bilgilerinin gönderilip gönderilmeyeceğini belirleyin. Bu ayarın kapalı olması, konum bilgilerini kullanan bazı hizmetleri devre dışı bırakır.
[Güvenlik kilidi]	Kişisel bilgileri korumak için parola korumalı güvenlik kilidini etkinleştirin. AÇIK olarak ayarlandığında, 12 voltluk akü değiştirildiğinde veya multimedya sistemi araçtan söküldüğünde parola girilmesi gerekecektir.
[Güvenlik kilidi parolasını sıfırla]	Ayarlanan güvenlik kilidi parolasını sıfırlayın.
[Uzaktan güvenlik]* <sup>3</sup>	Uzaktan güvenliğin çalışma durumu görüntülenir.
[Sistem sıfırlama]	Sistemin tüm verilerini sıfırlayın ve ayarları fabrika varsayılanlarına geri yükleyin.

### BİLGİ

- Sistem sıfırlandıktan sonra iletişim kesilebilir. Bu durumda, sistemi yeniden başlatın.
- Tüm bilgileri sıfırladıktan sonra, multimedya sistemindeki tüm veriler silinir ve fabrika ayarına döndürülür. Sıfırlama öncesi duruma döndürülemez.

## İlgili bilgiler

### Sistemin yeniden başlatılması(S. 15)

#### Güvenlik kilidinin ayarlanması

- 1 Ana menüden[]öğesine dokununuz.
- 2 Alt menüde[Bilgi ve Güvenlik]öğesine dokununuz.
- 3 Güvenlik kilidi[öğesine]dokununuz.
- 4 Tamam (OK)[öğesine]dokununuz.
- 5 4 ile 15 arası alfasayısal karakter içeren bir parola belirleyin.
- 6 Parolanızı yeniden girin.

Bir mesaj görüntülenir ve güvenlik kilidi etkinleştirilir.

\*1: Bazı modellerde

\*2: "Kullanıcı El Kitabı"na bakın.

\*3: Bu işlev bazı ülkelerde veya bölgelerde kullanılmaz.

### BİLGİ

- Bir parola belirlendiğinde, 12 voltluk akü değiştirildikten sonra sistem sıfırlanırsa veya multimedya sistemi araçtan çıkarıldıktan sonra multimedya sistemini çalıştırmak için bir parola girilmesi gerekir. Belirlediğiniz parolayı girin.
- Parola belirli sayıda yanlış girilirse, parola girme erişimi artık sunulmaz. Bu durumda, Toyota bayinizden sistemin kilidini açmasını isteyin.
- Güvenliği sağlamak için, parola belirlerken aynı parolayı veya sözlükte bulunabilecek bir sözcüğü tekrar tekrar kullanmayın.

## Yazılım bilgilerinin güncellenmesi ve kontrolü

Yazılım bilgilerinizi kontrol edin ve güncelleyin. Yazılım, daha sorunsuz kullanım için multimedya sistem işlevlerini ve işlemlerini iyileştirmek amacıyla güncellenir.

- 1 Ana menüden[]öğesine dokununuz.
- 2 Alt menüde[Yazılım güncellemesi]öğesine dokununuz.
- 3 İstenilen öğeyi seçin.

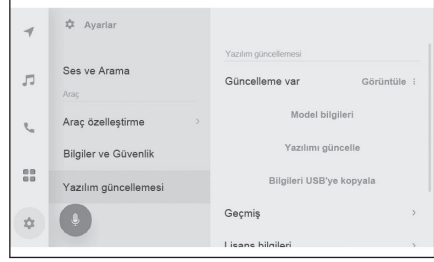

Ayar	Açıklama
"Yazılım güncellemesi"	
[Güncellemeler mevcut]	Görüntüle (View)[Öğesine dokunarak]yazılım güncelleme bilgisini kontrol edin. Bir güncelleme olup olmadığını ve güncellenen içeriğini kontrol ettikten sonra, güncellenen veriler indirilebilir ve yazılım güncellemesi kurulabilir. Güncellenmiş veri yoksa,[Güncelleme yok]görüntülenir.
[Model bilgisi]	Mevcut yazılım sürümünü vb. kontrol edin.
[Yazılımı güncelle]	Yazılımın güncellenmesi. Güncelleme verisi yoksa bu görüntülenmez.
[Geçmiş]	Yazılım güncelleme geçmişini kontrol edin. Güncelleme geçmişi yoksa bu ayar görüntülenmez.
[Lisans bilgileri]	Yazılım lisansı bilgilerini kontrol edin.
[Güncelleme bildirim]*1	Yazılım güncellemeleri için bildirimini açın veya kapatın.

### Yazılımın güncellenmesi\*2

Yazılımı güncellemek için aşağıdaki yöntemlerden birini kullanın:

- Veri İletişim Modülünü (DCM) kullanarak yazılımı güncelleştirin\*2
- Wi-Fi® kullanarak yazılımı güncelleyin

#### BİLGİ

- Harita verileri bu hizmet kullanılarak güncellenemez.

\*1: Bu işlev bazı ülkelerde veya bölgelerde kullanılmaz.

\*2: Bu işlev bazı ülkelerde veya bölgelerde kullanılmaz.

## 2-7. Araç ayarları

- Yazılım güncellenirken bazı işlemler gerçekleştirilemez.
- Sorularınız varsa, herhangi bir yetkili Toyota bayisi veya Toyota servisi veya güvenilir başka bir servise başvurun.

### **UYARI**

- Yazılımı risk size ait olacak şekilde güncelleyin.
- Yazılım güncellendikten sonra yazılım önceki sürüme geri yüklenemez.
- Güncelleme yazılımı yalnızca bu sistemde kullanılabilir. Başka bir cihazda kullanılamaz.
- Yazılım güncellemesinin içeriğine bağlı olarak, bazı ayarlar sıfırlanabilir. Bu durumda, yazılım güncellendikten sonra ilgili ayarları yeniden yapılandırın.
- Yazılım güncellemesi sırasında temel işlevler mümkün olsa da, işlem yavaş olabilir. Mümkünse, sistemi çalıştırmayın.
- Yazılım güncellendikten sonra, Toyota Motor Corporation dağıtım sunucusuna güncellenmenin tamamlandığı otomatik olarak bildirilecektir. Toyota Motor Corporation'ın aldığı bilgileri yazılım güncellemeleri haricinde herhangi bir amaçla kullanmadığını unutmayın. Aboneliğinize bağlı olarak sizden iletişim ücretleri de alınabilir.

### **DCM<sup>\*3</sup> veya Wi-Fi® kullanarak yazılımı güncelleme**

Bu sistem, yazılım güncellemelerini denetlemek için dağıtım sunucusuna düzenli olarak erişir.

1. Güncelleme içeriğini ve koşullarına göz atmak ve kabul etmek için yazılım güncelleme bildirim ekranındaki talimatları takip edin.
  - Güncelleme verilerinin indirilmesi başlayacaktır. Veriler indirildikten sonra kurulum başlayacaktır. (Bu işlem yaklaşık 10 ila 15 dakika sürecektir)
  - İndirme ve kurulum için gereken süre iletişim ortamına bağlı olarak artabilir. Yazılım kurulurken kontağı <güç düğmesi> kapatırsanız, aracın bir sonraki çalıştırılmasında kurulumu devam edilecektir.
  - Güncelleme tamamlandığında, ekranda bir mesaj görüntülenir.
  - Sistemin yeniden başlatılması gerekirse, bir mesaj görünecektir. Evet[**öğesine dokunmak**]sistemi yeniden başlatır.
  - Yazılım güncelleme geçmişi kontrol etmek için,[**Geçmiş**]öğesine yazılım güncelleme geçmişi ekranında dokununuz.

#### **■ Yazılımın manuel güncellenmesi**

1. Ana menüden[]öğesine dokununuz.
2. Alt menüde[**Yazılım güncellemesi**]öğesine dokununuz.
3. Görüntüle[**öğesine**] "Güncellemeler mevcut"ta dokununuz.
4. Güncelleme içeriğini ve koşullarını kontrol etmek ve kabul etmek için ekrandaki talimatları izleyin.
  - Güncelleme verilerinin indirilmesi başlayacaktır. Veriler indirildikten sonra kurulum başlayacaktır. (Bu işlem yaklaşık 10 ila 15 dakika sürecektir)
  - İndirme ve kurulum için gereken süre iletişim ortamına bağlı olarak artabilir. Yazılım kurulurken kontağı <güç düğmesi> kapatırsanız, aracın bir sonraki çalıştırılmasında kurulumu devam edilecektir.



- Güncelleme tamamlandığında, ekranda bir mesaj görüntülenir.
- Sistemin yeniden başlatılması gerekirse, bir mesaj görünecektir. Evet[**öğesine dokunmak**]sistemi yeniden başlatır.
- Yazılım güncelleme geçmişini kontrol etmek için,[**Geçmiş**]öğesine yazılım güncelleme geçmişi ekranında dokununuz.

### BİLGİ

- Dağıtım sunucusunda kritik güncelleme verileri varsa, bir mesaj görüntülenecektir. Tamam[**öğesine dokunarak**]güncelleme verisini indirin.
- Yazılımı güncellemek amacıyla Wi-Fi® kullanmak için aşağıdaki koşulların yerine getirilmesi gerekir:
  - Sistem bir Wi-Fi® erişim noktasına bağlı olmalıdır (örn. ev, iş vb.)
  - Araç Wi-Fi® erişimi olan bir yerde olmalıdır
  - İletişim ayarları şuna ayarlanmalıdır:[**Wi-Fi**]

\*3 : Bu işlev bazı ülkelerde veya bölgelerde kullanılmaz.

### Navigasyon sistemi ayarları

Navigasyon sistemi ayarları aracılığıyla harita rengi, metin boyutu, vb. çeşitli ayarlar değiştirilebilir.

- 1 **Ana menüden [  ] öğesine dokunun.**
- 2 **Navigasyon[öğesine]dokunun.**
- 3 **İstenen öğeye dokunun.**
  - Harita görüntüleme ayarları
  - Güzergah ayarları
  - Yönlendirme ayarları
  - Harita güncelleme ayarları
  - Trafik ayarları
  - Diğer ayarlar

---

### İlgili bilgiler

[Harita görüntüleme ayarlarının değiştirilmesi\(S. 73\)](#)

[Güzergah ayarları\(S. 75\)](#)

[Yönlendirme ayarları\(S. 78\)](#)

[Trafik ayarları\(S. 80\)](#)

[Diğer ayarlar\(S. 81\)](#)

[Harita veritabanı sürümü ve kapsanan alan\(S. 160\)](#)

## Harita görüntüleme ayarlarının değiştirilmesi

- 1 Ana menüden [  ] öğesine dokunun.
- 2 Navigasyon[öğesine]dokunun.
- 3 Harita ekranı[öğesine]dokunun.
- 4 İstenen öğeye dokunun.

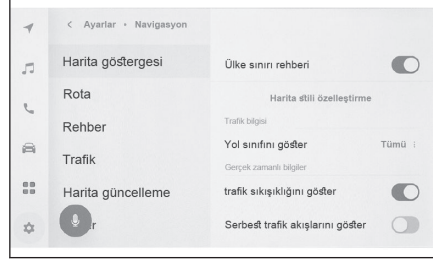

Ayar	İçerik
[Ülke sınırı yönlendirmesi]*1	Ülke sınırı yönlendirmesi ayarını açmak/kapatmak için dokunun. Açık olarak ayarlandığında, ülke sınırlarını geçerken sesli yönlendirme yapılacaktır. Buna ek olarak, ilgili ülkenin hız limitleri ve sürüş düzenlemeleri hakkında bilgiler görüntülenir.
[Harita stili yapılandırması]	Harita görüntüleme özelleştirme ayarlarını değiştirmek için dokunun.
"Trafik bilgisi"	
[Yol sınıfını göster]	Trafik bilgisi görüntüleme yol tipi ayarını değiştirmek için dokunun. İstenilen bir yol tipine dokunduktan sonra[OK]öğesine dokunun.
"Gerçek zamanlı bilgi"	
[Trafik sıkışıklıklarını göster]	Mevcut bilgilere göre trafik sıkışıklıklarının görüntüsünü açmak/kapatmak için dokunun.
[Rahat trafik akışlarını göster]	Mevcut bilgilere göre rahat akan yolların görüntüsünü açmak/kapatmak için dokunun.
[Trafik kazası uyarısı]	Trafik kazası uyarı gösterimini açın/kapatın.
[POI simgeleri ayarlarını göster]	Önemli Nokta (POI) simgesi ayarlarını değiştirmek için dokunun.
[3D görünüm ayarları]	3D haritanın görüntü açısını değiştirmek için dokunun.

## 2-8. Navigasyon ayarları

Ayar	İçerik
[Cadde üstü park önerisi]	Caddeye park önerilerini açmak/kapatmak için dokununuz.
[Harita dili]*1	Harita dilini değiştirmek için dokununuz. Önce[Bölge]veya[Sistem Dili]öğelerine dokunduktan sonra,[OK öğesine]dokununuz.

\*1: Dahili navigasyon sistemi ile

### Harita görüntülemeyi kişiselleştirme ayarları

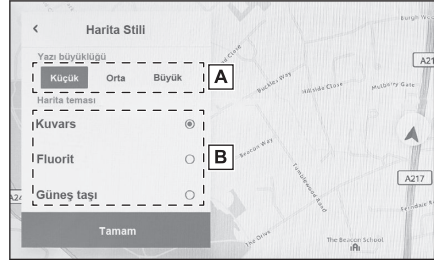

Harita rengi ve metin boyutu değiştirilebilir.

- 1 Ana menüden [  ] öğesine dokununuz.
- 2 [Navigasyon]öğesine dokununuz.
- 3 [Harita stilini özelleştirme]öğesine dokununuz.
- 4 İstenen öğeye dokununuz.
  - A Harita ekranındaki metnin boyutunu değiştirmek için dokununuz.
  - B Harita rengini değiştirmek için dokununuz.
- 5 [Tamam]öğesine dokununuz.



### Gösterim açısı ayarı

3D haritanın gösterim açısı ayarlanabilir.

- 1 Ana menüden [  ] öğesine dokununuz.
- 2 [Navigasyon]öğesine dokununuz.
- 3 [3D görünüm ayarı]öğesine dokununuz.
- 4 [  ] (açıyı artır) veya [  ] (açıyı azalt) öğesine dokununuz.
- 5 [Tamam]öğesine dokununuz.

## Güzergah ayarları

- 1 Ana menüden [  ] öğesine dokunun.
- 2 [Navigasyon] öğesine dokunun.
- 3 [Güzergah] öğesine dokunun.
- 4 İstenen öğeye dokunun.

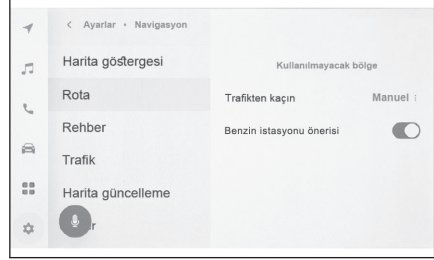

Ayar	İçerik
[Kaçınılması gereken bölge]	Kaçınılması gereken bölgeleri kaydetmek ve düzenlemek için dokunun.
[Trafikten kaçının] <sup>*1</sup>	Trafikten kaçınma işlevi ayarını değiştirmek için dokunun. [Otomatik],[manuel]veya[kapalı]öğesine dokunduktan sonra[Tamam]öğesine dokunun.
[Benzin istasyonları önerisi]	Benzin istasyonu listesinin otomatik olarak görüntülenmesi açılıp/kapatılabilir.

## İlgili bilgiler

[Arama sonucu listesi ekranı\(S. 145\)](#)

[Tüm güzergah harita ekranı\(S. 149\)](#)

## Kaçınılması gereken bölgeler ayarları

Bir bölgede yol inşaatı olduğu biliniyorsa, kapalıysa veya sık sık trafik sıkışıklığı yaşıyorsa, kaçınılması gereken bölge olarak kaydedilebilir ve bu bölgeden kaçınan güzergahlar aranır.

- 1 Ana menüden [  ] öğesine dokunun.
- 2 [Navigasyon] öğesine dokunun.
- 3 [Güzergah] öğesine dokunun.
- 4 [Kaçınılması gereken bölge] öğesine dokunun.

\*1: Bu işlev bazı ülkelerde veya bölgelerde kullanılmaz.

## 2-8. Navigasyon ayarları

### 5 İstenen öğeye dokunun.

- A Kaçınılması gereken kayıtlı bölgelerin listesini görüntüler. Kaçınılması gereken dokunulan bölgeyi düzenlemek için dokunun.
- B Kaçınılması gereken kayıtlı bir bölgeyi silmek için dokunun.
- C Kaçınılması gereken bir bölgeyi kaydetmek için dokunun.

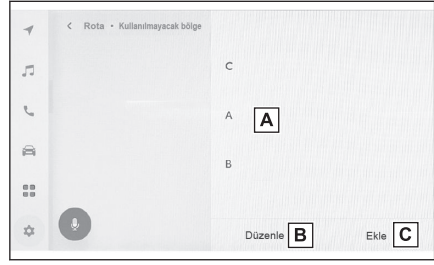

### Kaçınılacak bölgelerin kaydedilmesi

- 1 Ana menüden [⚙️] öğesine dokunun.
- 2 [Navigasyon] öğesine dokunun.
- 3 [Güzergah] öğesine dokunun.
- 4 [Kaçınılması gereken bölge] öğesine dokunun.
- 5 [Ekle] öğesine dokunun.
- 6 Kaçınılması gereken bir bölgeyi aramak için haritayı kaydırın.
- 7 [Bitir] öğesine dokunun.  
Kaçınılması gereken bölge aralığı sarı bir kare olarak görüntülenir.
- 8 [↔️] (artır) veya [↔️] (azalt) öğesine dokunarak kaçınılması gereken bölge aralığını ayarlayın ve ardından [Bitir] öğesine dokunun.
- 9 Düzenleme ekranında istediğiniz öğeleri değiştirdikten sonra [Tamam] öğesine dokunun.

#### BİLGİ

- Kaçınılması gereken bölgeden geçmeyen bir güzergah yoksa, arama sonucu bölgedeki kaçınılması gereken yolları içerebilir.
- Kaçınılması gereken bir bölgeyi küçültmek, onu bir [X] (kaçınılması gereken kaydedilen nokta) gösterimi olarak değiştirebilir. Arama sonuçlarında, kaçınılması gereken bölgelerdeki karayolları ve deniz rotalarından kaçınılamayabilir. Yolda ayrı ayrı kaçınmak için belirli bir kaydedilen noktayı ayarlayın.

### Kaçınılacak bölgelerin düzenlenmesi

- 1 Ana menüden [⚙️] öğesine dokunun.
- 2 [Navigasyon] öğesine dokunun.
- 3 [Güzergah] öğesine dokunun.
- 4 [Kaçınılması gereken bölge] öğesine dokunun.
- 5 Düzenlemek istediğiniz kaçınılması gereken bölgeye dokunun.

**6 Düzenlemek istediğiniz ayara dokunun.**

- A** Kaçınılacak bölgenin adını değiştirmek için dokununuz.
- B** Kaçınılacak bölgeyi ve kaçınılacak bölgenin kapsadığı alanı değiştirmek için dokununuz.

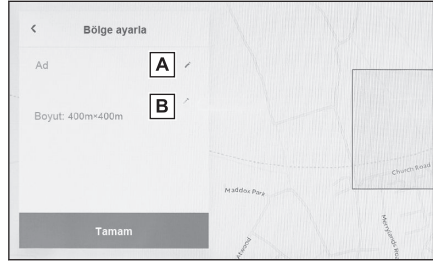

**7 [Tamam] öğesine dokununuz.**

### Kaçınılacak bölgelerin silinmesi

- 1 Ana menüden [⚙️] öğesine dokununuz.
- 2 Navigasyon[öğesine]dokununuz.
- 3 Güzergah[öğesine]dokununuz.
- 4 Kaçınılması gereken bölgeler[öğesine]dokununuz.
- 5 Düzenle[öğesine]dokununuz.
- 6 Silmek istediğiniz kaçınılması gereken bölgenin[🗑️] öğesine dokununuz.
  - [Tümünü Sil]: Kaçınılacak tüm bölgeleri silin.
  - [İptal]: Kaçınılacak bölge silmeyi iptal edin.
- 7 Tamamlandı (Complete)[öğesine]dokununuz.

## Yönlendirme ayarları

- 1 Ana menüden [  ] öğesine dokunun.
- 2 Navigasyon[öğesine]dokunun.
- 3 Yönlendirme[öğesine]dokunun.
- 4 İstenen öğeye dokunun.

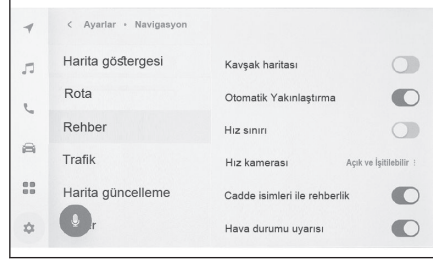

Ayar	İçerik
[Kavşak haritası]	Büyütülmüş kavşak ekranını açmak/kapatmak için dokunun.
[Otomatik yakınlaştır]	Otomatik yakınlaştırmayı açmak/kapatmak için dokunun.
[Hız sınırı] <sup>*1*2</sup>	Hız sınırı bilgisini açmak/kapatmak için dokunun.
[Hız kamerası] <sup>*1*2</sup>	Hız kamerası simgeleri gösterim ayarını değiştirmek için dokunun. <b>Önce[Açık (On)],[Açık ve Sesli]veya[Kapalı (Off) seçeneklerine dokunduktan sonra],[OK (Tamam) öğesine]dokunun.</b>
[Cadde adlarıyla yönlendirme]	Cadde adı yönlendirmesini açmak/kapatmak için dokunun.
[Hava durumu uyarısı] <sup>*2*3</sup>	Hava durumu uyarısını açmak/kapamak için dokunun.
[Trafik sıklığı uyarısı]	Trafik sıklığı sesli yönlendirmesini açmak/kapatmak için dokunun.
[İşaret sesli yönlendirmesi] <sup>*1</sup>	İşaret sesli yönlendirmesini açmak/kapatmak için dokunun.
[Kılavuz dili]	Sesli yönlendirme dilini değiştirmek için dokunun. ● Dil öğesine dokunduktan sonra <b>OK öğesine]dokunun.</b> ● Genel sesli yönlendirme dili değiştirilebilir de, konuma özgü adların sesi değiştirilemez.



## İlgili bilgiler

Şerit gösterimi ekranları(S. 156)

Hız kameraları(S. 138)

\*1 : Dahili navigasyon sistemi ile

\*2 : Bu işlev bazı ülkelerde veya bölgelerde kullanılmaz.

\*3 : Bu işlev Bağlı navigasyon kullanılırken görüntülenir.

### Trafik ayarları

Trafik sıklığı veya trafik kazası uyarıları gibi trafik bilgileri kullanılabilir hale getirilebilir.

- 1 Ana menüden[]öğesine dokununuz.
- 2 Navigasyon[öğesine]dokununuz.
- 3 Trafik[öğesine]dokununuz.
- 4 İstenen öğeye dokununuz.

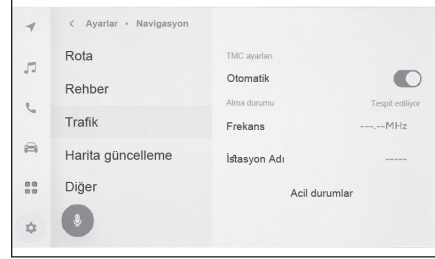

Ayar	İçerik
[TMC ayarları]	
[ayarlandığında,]	Trafik bilgisi alım ayarlarını değiştirmek için dokununuz.
[Alım durumu]	
[Frekans]	Frekansını değiştirmek için dokununuz. (TMC otomatik alım ayarı kapatıldığında)
[İstasyon adı]	İstasyon adını görüntüler.
[Acil durumlar]	Acil durumlar listesini görüntülemek için dokununuz. Ayrıntıları görüntülemek için listeye dokununuz.

## Diğer ayarlar

- 1 Ana menüden [  ] öğesine dokunun.
- 2 [Navigasyon] öğesine dokunun.
- 3 [Diğer] öğesine dokunun.
- 4 İstenen öğeye dokunun.

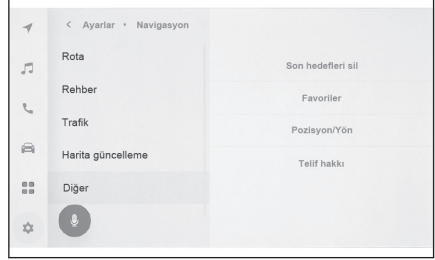

Ayar	İçerik
[Son varış noktalarını sil]	Varış noktası geçmişini silmek için dokunun. Silme istediğiniz varış noktalarına dokunduktan sonra [Tamam] öğesine dokunun. Tümünü silmek için [Tümünü sil] öğesine ve ardından [Tamam] öğesine dokunun.
[Favoriler]	Favorileri düzenlemek için dokunun.
[Konum/Yön]	Aracınızın konumunu düzeltmek için dokunun.
[Telif hakkı]	Telif hakkını görüntülemek için dokunun.

## Favoriler ayarları

- 1 Ana menüden [  ] öğesine dokunun.
- 2 [Navigasyon] öğesine dokunun.
- 3 [Diğer] öğesine dokunun.
- 4 [Favoriler] öğesine dokunun.
- 5 İstenen öğeye dokunun.

- A** Kayıtlı favorilerin listesini görüntüler. Dokunulan favoriyi düzenlemek için dokunun.
- B** Kayıtlı favorileri silmek için dokunun.

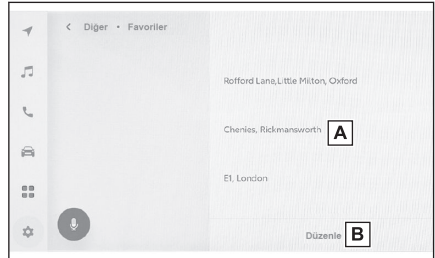

## 2-8. Navigasyon ayarları

### Favorileri kaydetme

Bir noktayı favori olarak kaydetmek için, harita kaydırıldığında veya bir nokta için bilgi ekranı görüntülendiğinde, [❤️] ögesine dokunarak noktayı kaydedin.

#### ► Harita kaydırıldığında



#### ► Bir nokta için bilgi ekranı



### BİLGİ

Favorilere en fazla 400 adet öge kaydedilebilir.

### İlgili bilgiler

[Bir nokta için bilgi görüntüleme\(S. 134\)](#)

[Tüm güzergah harita ekranı\(S. 149\)](#)

### Favoriler listesinin kaydedilmesi

- 1 Ana menüden [⚙️] ögesine dokunun.
- 2 [Navigasyon]ögesine dokunun.
- 3 [Diğer]ögesine dokunun.
- 4 [Favoriler]ögesine dokunun.
- 5 Düzenlemek istediğiniz favoriye dokununuz.

## 6 İstenen öğeye dokunun.

- A Favori adınızı düzenleyin.
- B Telefon numarasını düzenleyin.
- C Mevcut noktayı ev olarak kaydetmek için dokunun.
- D Mevcut noktayı sık ziyaret edilen bir nokta olarak kaydetmek için dokunun.
- E Haritada gösterilen simgeyi değiştirin.

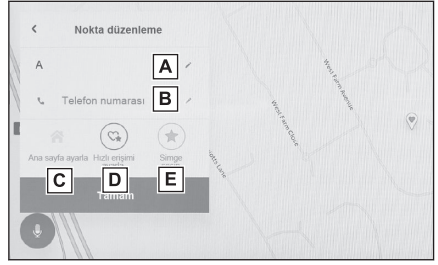

## 7 [Tamam] öğesine dokunun.

## BİLGİ

Sık ziyaret edilen bir nokta kaydedildiğinde, bir varış noktası ayarlarken favoriler listesinin en üstünde görüntülenir.

## Favorinin silinmesi

- 1 Ana menüden [⚙️] öğesine dokunun.
- 2 [Navigasyon] öğesine dokunun.
- 3 [Diğer] öğesine dokunun.
- 4 [Favoriler] öğesine dokunun.
- 5 [Düzenle] öğesine dokunun.
- 6 Düzenlemek istediğiniz favorinin [⊖] öğesine dokunun.
  - [Tüm. Sil]: Tüm favorileri silin.
  - [İptal]: Favorilerin silinmesini iptal edin.
- 7 [Bitir] öğesine dokunun.

### Konum/Yön kalibrasyonu

Sürüş sırasında mevcut konum işareti otomatik olarak GPS sinyalleri ile düzeltilir. Mevcut konum nedeniyle GPS sinyali zayıfsa, mevcut konum işareti manuel olarak ayarlanabilir.

- 1 Ana menüden [  ] öğesine dokunun.
- 2 [Navigasyon] öğesine dokunun.
- 3 [Diğer] öğesine dokunun.
- 4 [Konum / Yön] öğesine dokunun.
- 5 Haritayı istenilen noktaya kaydırın ve [Tamam] öğesine dokunun.
- 6 Mevcut konum işareti yönünü ayarlamak için bir oka ve [Tamam] öğesine dokunun.

## Ses ve medya ayarlarının değiştirilmesi

- 1 Ana menüden[]öğesine dokununuz.
- 2 Alt menüde[Ses ve Medya]öğesine dokununuz.
- 3 İstenilen öğeyi seçin.

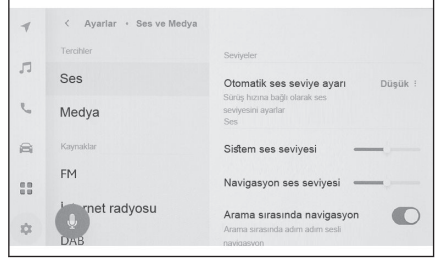

## ● [Ses] &gt; [Seviyeler]

Ayar	İçerik
[Otomatik ses seviyesi ayarlayıcı]	Sürüş sırasında araç hızına göre ses seviyesinin otomatik olarak ayarlanacağı seviye belirlenebilir. Düşük[ayarlar]kıyaslandığında,[Yüksek]ayarı sesi daha fazla artırır ve yüksek hızda sürüş için ideal seviyeye getirir.

## ● [öğesine] &gt; [Konuşma sesi]

Ayar	İçerik
[Sistem ses seviyesi]	Sistem yönlendirme ses seviyesini ayarlayın.
[Navigasyon sesi]	Navigasyon sisteminin sesli yönlendirme ses seviyesini ayarlayın.
[Aramalar sırasında navigasyon]	Telefon görüşmesi sırasında navigasyon sistemi sesli yönlendirmesini kesmek için açın veya kapatın.
[Uyarlamalı ses kontrolü]	Bir otoyolda sürüş yaparken sesli yönlendirme sesini otomatik olarak artırır.
[Sürüş destek ses seviyesi]* <sup>1</sup>	Sürüş destek sisteminin ses seviyesini ayarlar

## ● [Medya] &gt; [Genel]

Ayar	İçerik
[Kapak resmini görüntüle]	Müzik albümlerinin kapak resmini görüntüler.

## ● [FM] &gt; [FM]

Ayar	İçerik
[İstasyon listesi]	İstasyon listesini yeniden sıralar.
[FM radyoyu etkinleştir]* <sup>2</sup>	Kaynak seçim ekranında[FM]düğmesini gizler

## 2-9. Ses ve medya ayarları

Ayar	İçerik
[FM trafik duyurusu]	FM istasyonunda trafik bilgileri başladığında kanalları otomatik olarak değiştirir.
[FM alternatif frekansı]	FM istasyonunda sinyal kesildiğinde daha iyi alıma sahip alternatif bir frekansa geçer.
[Bölge kodu değiştirme]	Aynı program açında yerel yayına geçer.
[FM radyo metni]	FM yayın istasyonundan gelen radyo metnini görüntüler.

### ● [İnternet radyosu]\*2

Ayar	İçerik
[İnternet radyosunu etkinleştir]	Radyo alımı kötüleştiğinde, sistem IP radyoya geçiş yapar.
[IP akışına geçiş]	IP radyoya geçerken ayarlar değiştirilebilir. <ul style="list-style-type: none"><li>• Otomatik olarak ayarla[ayarlandığında,]otomatik olarak değişir.</li><li>• Ayar[İstek üzerine]bir değişim isteğini bildirir.</li></ul>
[Gelişmiş meta veri/eser]	Gracenote radyo tanıma teknolojisini kullanır. <ul style="list-style-type: none"><li>• Favorilerin logolarını ve istasyon listesini görüntüler.</li><li>• İstasyon listesinin kategori adlarını değiştirir.</li><li>• İstasyon listesini otomatik olarak günceller.</li></ul>

### ● [DAB]\*2

Ayar	İçerik
[Trafik anonsu]	DAB'da trafik bilgileri başladığında istasyonları otomatik olarak değiştirir.
[Servis haberleri]	Bir DAB duyuru yayını (haberler, hava durumu bilgileri veya uyarılar gibi) olduğunda istasyonları otomatik olarak değiştirir. <ul style="list-style-type: none"><li>• Duyuru sona erdiğinde, sistem önceki programa kaldığı yerden devam eder.</li><li>• Ayarlar kapalı olsa bile alarm duyuruları yayınlanır.</li></ul>
[Alternatif frekans]	DAB için sinyal zayıfladığında daha iyi alıma sahip alternatif bir frekansa geçer.
[Radyo metni]	DAB'dan gelen radyo metnini görüntüler.
[Slayt gösterisi]	Slayt gösterisi görüntülerini gösterir. Slayt gösterisi hizmete bağlı olarak mevcuttur.

\*1: Bazı modellerde

\*2: Bu işlev bazı ülkelerde veya bölgelerde kullanılmaz.



 **BİLGİ**

Sistem sesli yönlendirmesi sırasında **[VOL 2**

### Her kaynağın sesinin ayarlanması

Her kaynağın ses kalitesini ve ses dengesini ayarlar.

- 1 **Ana menüden[🎵]öğesine dokunun.**
- 2 **Kaynaklar[öğesine]dokunun.**
- 3 **Ayarlanacak sesin kaynağına dokunun.**
- 4 **Ardından[⋮]öğesine dokunun.**
- 5 **Ses[öğesine]dokunun.**
- 6 **Her öğeyi ayarlayın.**

"Tiz" : Tiz seviyesini ayarlar.

"Orta" : Orta aralık seviyesini ayarlar.

"Bas" : Bas seviyesini ayarlar.

Fader (ses geçiş) ve denge : Ses geçişi ve dengeyi ayarlamak için[🎚️]dokunun.

Tamam[**Yeniden ortala**]öğesine dokunun.

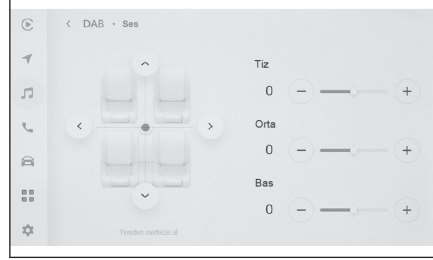

#### BİLGİ

Tiz, Orta ve Bas ayarlarını her kaynak için bağımsız şekilde yapın.

## Görüntü kalitesinin ayarlanması

Görüntünün kontrastını ve parlaklığını ayarlar.

- 1 **Ana menüden[🎵]öğesine dokunun.**
- 2 **[Kaynaklar]öğesine dokunun.**
- 3 **Görüntü kalitesinin ayarlanacağı kaynağa dokunun.**
- 4 **[⋮]öğesine dokunun.**
- 5 **[Ekran]öğesine dokunun.**

Düğme video modunda görüntülenir.

- 6 **[Görüntü]öğesine dokunun.**

- 7 **Her öğeyi ayarlayın.**

"Parlaklık" : Parlaklığı ayarlar.

"Kontrast" : Kontrastı ayarlar.

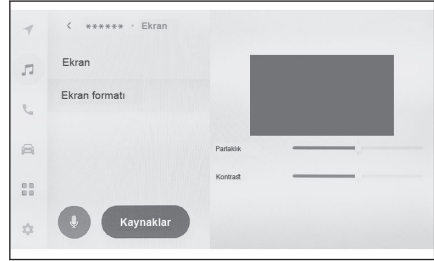

### Ekran modunu deęiřtirme

Normal video ile geniř ekran video arasında geiř yapın.

- 1 **Ana menüden[🎵]öęesine dokununuz.**
- 2 **Kaynaklar[öęesine]dokununuz.**
- 3 **Ekran modunun deęiřtirileceęi kaynaęa dokununuz.**
- 4 **Sonra[⋮]öęesine dokununuz.**
- 5 **Ekran[öęesine]dokununuz.**
- 6 **Ekran formatı[öęesine]dokununuz.**
- 7 **İstedięiniz modu sein.**

[Normal] : Giriř videosunu 4:3 en boy oranında görüntüler.

[Uzatılmıř] : Giriř video ekranını ekrana sığacak řekilde büyütür.

[Yakınlařtırılmıř] : Giriř video ekranını dikey ve yatay yönlerde eřit olarak büyütür.

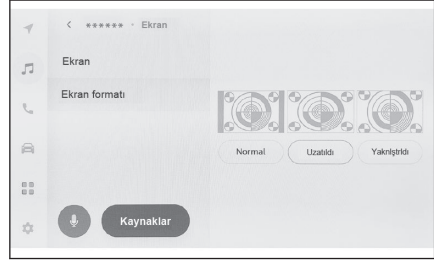

#### BİLGİ

- Ayarlanabilir mod video moduna göre deęiřir.
- Videonun garip görünmesini önlemek amacıyla video görüntüleme alanını kısıtlamak için siyah bantlar eklenebilir.

## Wi-Fi® ayarlarının değiştirilmesi

Wi-Fi® ayarlarını değiştirin.

- 1 Ana menüde[] öğesine dokununuz.
- 2 Alt menüde[Wi-Fi] öğesine dokununuz.
- 3 Her öğeyi ayarlayınız.

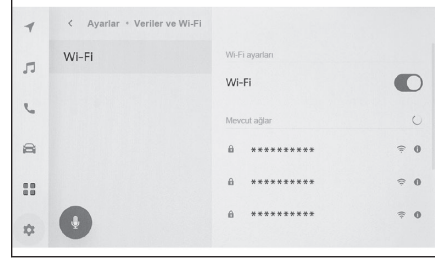

### ● "Wi-Fi ayarları"

Ayar	İçerik
[Wi-Fi]	Wi-Fi® işlevini etkinleştirir veya devre dışı bırakır.

- Multimedya sistem ayarlarına bağlı olarak bir mesaj görüntülenebilir. İşlemi ekrandaki yönlendirmeye göre yapınız.
- Wi-Fi[seçeneğinin açılması]yakındaki mevcut ağları görüntüler.
- Wi-Fi[seçeneğinin kapatılması]Wi-Fi® bağlantısını keser.

### ● "Mevcut ağlar" ("Mevcut ağlar" seçeneği[Wi-Fi]açıkken gösterilir.)

Ayar	İçerik
Bağlanılacak ağın adı (Ağ SSID)	Dokunulan ağa bağlanır.
Ağ adı gösterimi (Ağ SSID)[  ]	Ağ bilgisi ekranını görüntüler.

- Birden fazla MAC adresi aynı ağı paylaştığında ağ adı yinelenen olarak görüntülenebilir.
- En fazla 30 ağ görüntülenebilir. Liste her 6 saniyede bir otomatik güncellenir.
- Benzer ağ adını (Ağ SSID) kullanan cihazlar varsa, hangi cihazın kullanılacağını belirleyemez. Birden fazla cihaz kullanılıyorsa, her bir cihaz için farklı ağ adları (Ağ SSID'leri) kullanılır.

### ● Ağ bilgileri ekranı (Ağ adı için[] öğesine dokunulduğunda gösterilir.)

Ayar	İçerik
[Otomatik bağlan]*1	Ağları ararken otomatik olarak bağlanmak için ayarı açar veya kapatır.
"Ağ SSID"	Ağ adını (Ağ SSID) görüntüler.
"MAC adresi"	Ağın MAC adresini görüntüler.
"Güvenlik"	Ağın güvenlik protokolünü görüntüler.

## 2-10. Wi-Fi® ayarları

Ayar	İçerik
"Frekans bandı"	Ağ frekansını görüntüler.
[Bu ağı unut]* <sup>1</sup>	Seçilmiş olan ağın bağlantı geçmişini multimedya sisteminden siler. Silinmiş olan ağ, sisteme daha önce hiç bağlanmamış bir ağ olarak tanınır.

- [Bu ağı unut]geçerli Wi-Fi® ağ bağlantısını kesmez. Wi-Fi® yeniden başlatıldığında ağ bilgileri hatırlanmaz ve bu Wi-Fi® ağına yeniden bağlanılmaz.



### BİLGİ

- Ağ bağlantısı geçmişi, yeni bir öğe kaydedildiğinde en eskisini silerek en fazla 20 ögeyi saklar.
- Güvenli olmayan ağlar ağ bağlantısı geçmişine kaydedilmez.

### İlgili bilgiler

[Wi-Fi® cihazları kullanım uyarıları\(S. 110\)](#)

[Wi-Fi® kullanarak ağa bağlanma\(S. 112\)](#)

\*1: Sadece multimedya sistemine daha önce bağlanmış olan ağlar görüntülenir.

## Bluetooth® cihazların ayarlanması

Multimedya sisteminin ve bağlı Bluetooth® cihazının nasıl kullanılacağı ayarlanabilir.

### BİLGİ

- Ayarların ayrıntıları her bir Bluetooth® cihazı için ayrı ayrı belirlenir.
- Bluetooth® müzik çalarken eller serbest arama seçilirse müzik atlanabilir.
- Bluetooth® cihazın modeline bağlı olarak, Bluetooth® cihazında işlemler yapmak gerekebilir.
- Acil bir arama sırasında Bluetooth® cihazı seçilemez.
- Sürüş sırasında ayarlar seçilemez.
- Bluetooth® cihazının durumuna bağlı olarak ayarlar seçilemeyebilir.

- 1 **Ana menüden[]öğesine dokunun.**
- 2 **Alt menüde[Bluetooth ve Cihazlar]öğesine dokunun.**
- 3 **Alt menüden yapılandırmak için Bluetooth® cihazına dokunun.**  
En az bir Bluetooth® cihazı kaydedilmedikçe hiçbir şey görüntülenmez.
- 4 **Her öğeyi ayarlayın.**

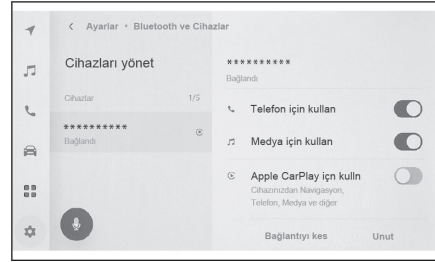

Ayar	İçerik
[Telefon için kullan]	Eller serbest arama işlevini etkinleştirir veya devre dışı bırakır.*1*2
[Medya için kullan]	Müzik işlevini etkinleştirir veya devre dışı bırakır.*1*2
[Apple CarPlay için kullan]	Apple CarPlay işlevini etkinleştirir veya devre dışı bırakır.*1*2
[Android Auto için Kullan]	Android Auto işlevini etkinleştirir veya devre dışı bırakır.*1*2*3
[Güvenli parola ayarla]	Parolanın savunmasız olduğu durumlarda Android Auto cihazının kablosuz bağlantı parolasının manuel olarak değiştirilmesini sağlar.*4
[İkincil cihaz olarak ayarla]	Cihazı ikincil bir cihaz olarak ayarlar.*5
[İkincil cihaz ayarını kaldır]	Cihazı ikincil bir cihaz kaldırır.

## 2-11. Bluetooth® ayarları

Ayar	İçerik
[manuel olarak ayrılmış olan cihazlar]	Bluetooth® cihazının multimedya sistemiyle bağlantısını keser.*6
[Unut (Forget)]	Kayıtlı Bluetooth® cihazlarının silinmesine izin verir.

### ● "Ses seviyesi"

Ayar	İçerik
[Zil sesi]	Zil sesi seviyesini ayarlar.*7
[Alınan ses seviyesi]	Alıcı ses seviyesini ayarlar.*7
[Yeni mesaj]	Gelen mesajların ses seviyesini ayarlar.

### ● "Genel"

Ayar	İçerik
[Zil sesi]	Eller serbest arama zil sesi aşağıdaki gibi ayarlanabilir. <ul style="list-style-type: none"><li>• Cep telefonu için ayarlı zil sesini, multimedya sisteminin zil sesi olarak ayarlar.</li><li>• Mevcut zil sesini ayarlar.</li><li>• Sistemi, arayanın adını yüksek sesle okuyacak şekilde ayarlar.*8</li></ul>
[Mesaj sesi]	Gelen mesajların zil sesi aşağıdaki gibi ayarlanabilir. <ul style="list-style-type: none"><li>• Mevcut gelen zil sesine ayarlayın.</li><li>• Sessize alın.</li><li>• Gönderenin adını yüksek sesle okuyacak şekilde ayarlayın.*8</li></ul>
[Kişileri sıralama ölçütü]	Kişilerinizde kayıtlı adların görüntülenmesi aşağıdaki gibi değiştirilebilir. <ul style="list-style-type: none"><li>• Kişileri adına göre sıralayın.</li><li>• Kişileri soyadına göre sıralayın.</li></ul>
[Mesajları otomatik oku]	Otomatik mesaj okuma işlevini etkinleştirir veya devre dışı bırakır.*8
[Arama geçmişini sil]	Eller serbest arama geçmişi verilerini siler.*9

### ● "Eşleştirme"

Ayar	İçerik
[Sync contacts (Kişileri eşleştir)]	Kişilerin, favorilerin ve geçmişin multimedya sistemine otomatik olarak aktarımını etkinleştirir veya devre dışı bırakır. Ayar devre dışı olduğunda, telefon rehberinin otomatik aktarımını başlar. Bazı cep telefonu modelleri favorilerin aktarılmasına izin vermez.



Ayar	İçerik
[Kişi resimlerini görüntüle]	Kişi resmi gösterimini etkinleştirir veya devre dışı bırakır. Kişileri eşleştir açık olarak ayarlanmadıkça <b>[kişi resmi]</b> multimedya sistemine indirilemez.

## İlgili bilgiler

- Bluetooth® cihazları kullanım uyarıları(S. 98)
- Bluetooth® özellikleri ve uyumlu profiller(S. 100)
- Eller serbest arama uyarıları(S. 190)
- Bluetooth® müzik çalma uyarıları(S. 181)
- Apple CarPlay ve Android Auto'nun kullanımına ilişkin uyarılar(S. 115)
- Bluetooth® cihazının birincil cihaz olarak ayarlanması(S. 108)
- Bluetooth® cihazının ikincil cihaz olarak ayarlanması(S. 109)
- Bir kullanıcı profili kaydetme(S. 48)
- Bir kullanıcı profilini değiştirme ve kaydetme(S. 54)

- \*1: Yalnızca Bluetooth® cihazı bu işlevi yürütebildiğinde görüntülenir. İşlevi açmak veya kapatmak, ilgili işlevleri görüntüler veya gizler ya da açar veya kapatır. Bu, Apple CarPlay veya Android Auto açık olarak ayarlıyken aramalar veya müzik için kullanılamaz. Aynıısı tersi için de geçerlidir.
- \*2: Düğme kapatılırsa, bu işlevle bağlantı kesilir. Otomatik bağlanmadaki gibi bir cihazla bağlanıldığında, kapatılan işlev otomatik açılmaz. Düğme açılırsa, bu işlevle bağlantı etkin hale getirilir.
- \*3: Eğer **[Android Auto için Kullan]** ayarları Android Auto kullanılırken kapatılırsa, **[Telefon için kullan]** ayarları açılır.
- \*4: Bu işlev bazı ülkelerde veya bölgelerde kullanılmaz.
- \*5: Bu ayar, bir sürücü kaydedildiğinde ve HFP destekli Bluetooth® cihaz ana cihaz olarak ayarlanmadığında kullanılabilir. Cihazı ikincil cihaz olarak ayarlamak için **[ikincil cihaz olarak ayarla]** öğesine dokununuz. Bluetooth® cihazlarını bağlamak için öncelik sırası birincil cihaz, ikincil cihaz ve bağlantı geçmişindeki en son cihazdır.
- \*6: Bağlı işlevler kapanır. Cihaz yeniden bağlansa bile işleve otomatik bağlanmayabilir.
- \*7: Cep telefonu ile multimedya sistemi hoparlör ses seviyesi/zil sesi seviyesi senkronize edilebilir. Cep telefonu modeline dayalı olarak, multimedya sistemi hoparlör sesi seviyesi/zil sesi seviyesi cep telefonuyla bağlanamaz.
- \*8: Bu işlev bazı dillerde kullanılmaz.
- \*9: Kişileri eşleştir **[kapalı olan bir cep telefonu]** bağlı olduğunda görüntülenir.



**3-1. Bluetooth® işlevinin kullanılması**

Bluetooth® cihazları kullanım uyarıları .....	98
Bluetooth® özellikleri ve uyumlu profiller.....	100
Multimedya sisteminden Bluetooth® cihazını kaydetme	101
Kayıtlı Bluetooth® cihazını silme	104
Bluetooth® cihazına bağlantı kurma .....	105
Bluetooth® cihazının birincil cihaz olarak ayarlanması.....	108
Bluetooth® cihazının ikincil cihaz olarak ayarlanması.....	109

**3-2. Bir Wi-Fi® ağına bağlanma**

Wi-Fi® cihazları kullanım uyarıları .....	110
Wi-Fi® kullanarak ağa bağlanma.....	112

**3-3. Apple CarPlay ve Android Auto'nun kullanımı**

Apple CarPlay ve Android Auto'nun kullanımına ilişkin uyarılar .....	115
Apple CarPlay'in kayıtsız bir akıllı telefon ile kullanımı .....	117
Apple CarPlay'in kayıtlı bir akıllı telefon ile kullanımı.....	120
Android Auto'nun kaydedilmemiş bir akıllı telefon ile kullanımı.....	123
Android Auto'nun kayıtlı bir akıllı telefon ile kullanımı .....	125
Apple CarPlay veya Android Auto arızalı olduğunda .....	127

#### Bluetooth® cihazları kullanım uyarıları

Multimedya sisteminde Bluetooth® cihazı kullanırken aşağıdaki bilgilere özellikle dikkat edin.

#### BİLGİ

- Araç, 2,4GHz frekans bandındaki Bluetooth® iletişimini kullanır. Performans çeşitli faktörlere dayalı olarak değişebilir.
- Bluetooth® ile aynı 2,4 GHz bant kablosuz iletişimi kullanan Wi-Fi®nin aynı anda kullanımı, karşılıklı parazite neden olabilir.
- Bluetooth® ile Wi-Fi® arasındaki karşılıklı parazit, bozuk video, ses atlama veya düşük iletişim hızı gibi sorunlara neden olabilir.  
Bir Bluetooth® cihazı bağlıysa parazitin etkisi azalır. Bir Bluetooth® cihazı kaydedilmişse, kayıtlı cihaza bağlanmak bu sorunun etkisini azaltabilir. (Bluetooth® cihazın bağlantısı multimedya sistem ekranındaki durum simgesiyle kontrol edilebilir.)
- Kablosuz bir cihazla aynı anda Bluetooth® cep telefonu kullanmak her biri için iletişimi olumsuz etkileyebilir.
- Apple CarPlay kablosuz olarak bağlandığında Bluetooth® işlevi multimedya sistemi tarafından kullanılamaz (2.4GHz Wi- Fi®).
- Wi-Fi® işlevleri (Wi-Fi® ve Miracast®) kablosuz iletişim için aynı 2,4 GHz bandını kullanır. Aynı anda bir Bluetooth® cihazını kullanmak, her biri için iletişimi olumsuz etkileyebilir. Wi-Fi® işlevini kapatmak sorunsuz bir şekilde kullanımına izin verecektir.
- Bir Bluetooth® cihazı Bluetooth® üzerinden bağlandığında, pili normalden daha hızlı tüketilir.
- Acil aramalar sırasında Bluetooth® bağlantıları kesilecektir. Bağlantısı kesilen Bluetooth® cihazları, acil durum araması tamamlandığında yeniden bağlanır.

#### DİKKAT

- Güvenlik için, sürücü eller serbest arama kullanırken cep telefonunun kendisini kullanmamalıdır.
- Aramadan önce aracı güvenli bir yerde durdurun. Sürüş sırasında bir arama gelirse, güvenli bir şekilde aracı kullanın ve aramayı kısa tutun.

#### UYARI

- Multimedya sisteminin yakınında Bluetooth® cihazını kullanmayın. Çok yaklaşmak ses kalitesini veya bağlantıyı kötüleştirebilir.
- Telefonunuzu araçta bırakmayın. Aracın içi ısınabilir, bu da cep telefonunun arızalanmasına neden olabilir.

#### ■ Kalp pili veya diğer elektrikli tıbbi cihazlara sahip kullanıcılar

Bluetooth® iletişimi sırasında radyo dalgaları ile ilgili aşağıdaki uyarılara uyun.

**⚠ DİKKAT**

- Bluetooth® iletişimi için araç anteni multimedya sistemine yerleşik durumdadır.
- İmplant edilmiş kalp pilleri, kalp ritmi düzenleyici piller veya implante kalp defibrilatörleri olan kişiler, Bluetooth® antenleri ile aralarında makul bir mesafe bırakmalıdırlar. Radyo dalgaları bu tip cihazların çalışmasını etkileyebilir.
- Bluetooth® cihazları kullanmadan önce, implante edilmiş kalp pilleri, kardiyak senkronizasyon tedavisi kalp pilleri veya implante kalp defibrilatörleri dışında elektrikli tıbbi cihaz kullanan kişiler, tıbbi cihaz üreticisine danışarak radyo dalgalarının cihazın çalışması üzerindeki etkisi hakkında bilgi almalıdır. Radyo dalgaları, bu gibi tıbbi cihazların çalışması üzerinde beklenmedik etkiler yaratabilir.

**■ Bluetooth® müzik ile aynı anda kullanıldığına**

- Bluetooth® uyumlu bir cihaz (cep telefonu) eller serbest ve Bluetooth® müzik ile aynı anda kullanılırsa aşağıdaki davranışlar ortaya çıkar.
  - Cep telefonunun Bluetooth® bağlantısı kesilmiş olabilir.
  - Eller serbest bir telefon görüşmesi sırasında arka plan gürültüsü olabilir.
  - Eller serbest arama işlemi gecikebilir.
- Eller serbest arama için seçilen iletişim cihazı Bluetooth® müzik çalma sırasında değiştirilirse müzik atlanabilir.
- Kişi verileri aktarılırken taşınabilir cihaz bağlantısı kesilebilir. Aktarım tamamlandığında yeniden bağlanır. (Bazı modeller için yeniden bağlanma mümkün olmayabilir)
- Hem eller serbest bağlantıları hem de müzik bağlantılarını destekleyen cep telefonları için bile hem eller serbest bağlantı hem de müzik bağlantısı yapmak mümkün olmayabilir.
- Bu sistemde çalışması onaylanan belirli cihazların bir listesi için, yetkili bir Toyota bayisine veya Toyota yetkili servisine ya da yetkin ve donanımlı bir profesyonele başvurun.

**İlgili bilgiler**

Wi-Fi® cihazları kullanım uyarıları(S. 110)

Bluetooth® müzik çalma uyarıları(S. 181)

Eller serbest arama uyarıları(S. 190)

Miracast® oynatma uyarıları(S. 184)

Durum simgeleri(S. 18)

#### Bluetooth® özellikleri ve uyumlu profiller

Multimedya sistemi aşağıdaki özellikleri ve uyumlu profilleri destekler. Tüm Bluetooth® cihazları için çalışma garanti edilmez.

##### ■ Desteklenen Bluetooth® özellikleri

Bluetooth® Ana Özellikleri Ver. 5.0

##### ■ Uyumlu profiller

- HFP (Eller serbest profili) desteklenen versiyonlar: Ver. 1.7.2  
Bu profil, cep telefonunu kullanarak eller serbest telefon aramasına izin verir. Giden arama ve gelen arama fonksiyonları vardır.
- PBAP (Telefon Rehberi Erişim Profili) desteklenen versiyonlar: Ver. 1.2.3  
Kişi verileri ve arama geçmişi gibi verileri eşitleme profili
- OPP (Nesne Gönderme Profili) desteklenen versiyonlar: Ver. 1.2.1  
Kişi verilerini aktarma profili
- MAP (Mesaj Erişim Profili) desteklenen versiyonlar: Ver. 1.4.2  
Bu, telefon mesajı işlevlerini kullanmak için bir profildir.
- SPP (Seri Bağlantı Noktası Profili) desteklenen versiyonlar: Ver. 1.2
  - Bluetooth® donanımlı cihazları sanal seri bağlantı noktaları olarak dönüştürme profili
  - Akıllı telefonları bağlama profili
- A2DP (Gelişmiş Ses Dağıtım Profili) desteklenen versiyonlar: Ver. 1.3.2  
Bu profil, müzik sistemine stereo ses veya yüksek kaliteli ses aktarmak için kullanılır.
- AVRCP (Müzik/Video Uzaktan Kumanda Profili) desteklenen versiyonlar: Ver. 1.6.2  
Müziğe uzaktan kumanda etme profili

## Multimedya sisteminden Bluetooth® cihazını kaydetme

Eller serbest arama veya Bluetooth® müziği kullanabilmek için cep telefonu veya taşınabilir cihaz kayıtlı olmalıdır. Kayıt tamamlandıktan sonra, multimedya sistemi her başlatıldığında Bluetooth® otomatik olarak bağlanır.

Apple CarPlay/Android Auto bağlandığında, cihaz otomatik olarak kaydedilir.

Hiçbir Bluetooth® cihazı bağlanmadığında, kayıt ekranı, direksiyondaki  öğesine basılı tutarak görüntülenebilir.

### BİLGİ

- Cep telefonu hem eller serbest telefon hem de Bluetooth® müzik cihazı olarak kaydedilebilir.
- 5 adede kadar Bluetooth® cihazı kaydedilebilir. Ancak, eller serbest telefon olarak en fazla 2 cihaz kullanılabilir. (2 eller serbest telefon bağlamak için bir sürücü uyarı gereklidir.)
- Bluetooth® cihazının nasıl çalıştırılacağı hakkında bilgi için Bluetooth® cihazının kullanım kılavuzuna bakın.
- Birden fazla Bluetooth® cihazı kullanılacaksa, kaydın her Bluetooth® cihazı için bir kez tekrarlanması gerekir.
- PIN kodu, bir Bluetooth® cihazını multimedya sistemine kaydederken kullanılan bir doğrulama kodudur.
- Cep telefonu ayarlarına bağlı olarak, bağlandıktan sonra arama kilitlenebilir. Kullanmadan önce cep telefonundaki otomatik kilitleme fonksiyonunu iptal ediniz.
- Bir cep telefonuna veya taşınabilir cihaza bağlıyken başka bir cihaz kaydedilirse, taşınabilir cihaza veya müzik çalan cep telefonuna bağlantı kesilir.
- Miracast® kullanırken bir Bluetooth® cihazı kaydedilirse Miracast® müziği atlayabilir.
- Güvenlik nedeniyle, cihazlar sürüş sırasında kaydedilemez.
- Bluetooth® cihaz kaydı tamamlanamazsa, Bluetooth® cihazını yeniden başlatın.

1 **Ana menüden** öğesine dokunun.

2 **Alt menüde****[Bluetooth ve Cihazlar]** öğesine dokunun.

Hiçbir cihaz kayıtlı değilse, Prosedür 4'e geçin.

3 **Başka cihaz ekle** öğesine dokunun.

Multimedya sistemine bir cihaz bağlıyken, cihazın bağlantısını kesmek için onay ekranı görüntülenebilir. Kaydı yapmak için cihazın bağlantısını kesin.

4 **Bulunmazsa** öğesine dokunun.



### 3-1. Bluetooth® işlevinin kullanılması

#### 5 Ana alandan kaydedilecek cihaza dokunun.

- Cihaz adı yerine Bluetooth® adresi görüntülenebilir.
- Kaydedilecek cihaz ana alanda görüntülenmiyorsa, Bluetooth® cihazından kaydetmeyi deneyin.
- Bluetooth® cihazında belirli bir ekran görüntülenmediği sürece, belirli Bluetooth® cihaz modelleri cihaz listesinde görüntülenmeyebilir. Ayrıntılar için Bluetooth® cihazının kullanım kılavuzuna bakın.

#### 6 Görüntülenen PIN kodunun Bluetooth® cihazında görüntülenen PIN koduyla eşleşip eşleşmediğini kontrol edin ve ardından[OK]öğesine dokunun.

- Kaydı tamamlamak için bazı Bluetooth® cihazlarının çalıştırılması gerekebilir.
- HFP destekli bir Bluetooth® cihazı kaydedildiğinde, sürücü bir ana cihaz setine sahip değilse, ilgili cihaz otomatik olarak ana cihaz olarak ayarlanır.
- Apple CarPlay ayarları görüntülenebilir. Kullanım etkinleştirilmişse Apple CarPlay ekranı görüntülenir.
- Bağlantının tamamlandığını belirten bir mesaj gösterilir ve kayıtlı Bluetooth® cihazının adı alt menüde görüntülenir.
- İşlem başarısız ekranı görüntülenirse, ekrandaki kullanım talimatlarını izleyin.

### İlgili bilgiler

[Bir kullanıcı profili kaydetme\(S. 48\)](#)

[Bir kullanıcı profilini değiştirme ve kaydetme\(S. 54\)](#)

[Apple CarPlay ve Android Auto'nun kullanımına ilişkin uyarılar\(S. 115\)](#)

### Bluetooth® cihazından kaydolma

Multimedya sistemi ile aranarak Bluetooth® cihazı bulunamazsa, Bluetooth® cihazından multimedya sistemini arayarak kaydolun.

- 1 Ana menüden[⚙️]öğesine dokunun.
- 2 Alt menüde[Bluetooth ve Cihazlar]öğesine dokunun.

Hiçbir cihaz kayıtlı değilse, Prosedür 4'e geçin.

- 3 Başka cihaz ekle[öğesine]dokunun.

Multimedya sistemine bir cihaz bağlıyken, cihazın bağlantısını kesmek için onay ekranı görüntülenebilir. Kaydı yapmak için cihazın bağlantısını kesin.

- 4 Multimedya sistemini kullanılacak Bluetooth® cihazından kaydedin.

- Bluetooth® cihazının çalışma prosedürüne göre işlemi gerçekleştirin.
- Bluetooth® cihazında kayıt yapmadan önce bu Bluetooth® bağlantı ekranını görüntülediğinizden emin olun.

- 5 Görüntülenen PIN kodunun Bluetooth® cihazında görüntülenen PIN koduyla eşleşip eşleşmediğini kontrol edin ve ardından[OK]öğesine dokunun.

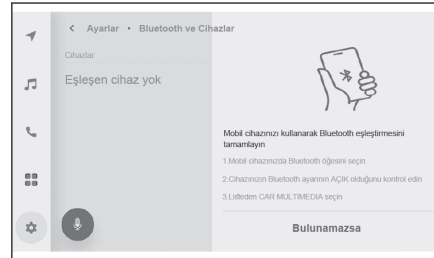



- Kaydı tamamlamak için bazı Bluetooth® cihazlarının çalıştırılması gerekebilir.
- HFP destekli bir Bluetooth® cihazı kaydedildiğinde, sürücü bir ana cihaz setine sahip değilse, ilgili cihaz otomatik olarak ana cihaz olarak ayarlanır.
- Apple CarPlay ayarları görüntülenebilir. Kullanım etkinleştirilmişse Apple CarPlay ekranı görüntülenir.
- Bağlantının tamamlandığını belirten bir mesaj gösterilir ve kayıtlı Bluetooth® cihazının adı alt menüde görüntülenir.
- İşlem başarısız ekranı görüntülenirse, ekrandaki kullanım talimatlarını izleyin.

---

#### İlgili bilgiler

---

[Bir kullanıcı profili kaydetme\(S. 48\)](#)

[Bir kullanıcı profilini değiştirme ve kaydetme\(S. 54\)](#)

[Apple CarPlay ve Android Auto'nun kullanımına ilişkin uyarılar\(S. 115\)](#)

## Kayıtlı Bluetooth® cihazını silme

Kayıtlı Bluetooth® cihazları silinebilir.

- 1 Ana menüden [⚙️] öğesine dokunun.
- 2 Alt menüde [Bluetooth ve Cihazlar] öğesine dokunun.
- 3 Alt menüden silinecek Bluetooth® cihazına dokunun.
- 4 [Unut] öğesine dokunun.  
Başka bir kullanıcının birincil cihazı olarak ayarlanmış bir cihaz silinemez.
- 5 [Unut] öğesine dokunun.

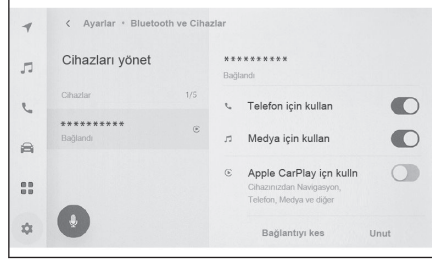

### BİLGİ

- Kayıtlı bir cep telefonu acil arama sırasında silinemez.
- Bluetooth® cihazının durumuna bağlı olarak ilk denemede silmek mümkün olmayabilir.

### İlgili bilgiler

Bluetooth® cihazının birincil cihaz olarak ayarlanması(S. 108)

Bir kullanıcı profili kaydetme(S. 48)

Bir kullanıcı profilini değiştirme ve kaydetme(S. 54)

## Bluetooth® cihazına bağlantı kurma

Multimedya sisteminin çeşitli işlevlerini kullanmak için bir Bluetooth® cihazıyla bağlantı gereklidir. Otomatik ve manuel olarak 2 bağlantı metodu vardır.

### BİLGİ

- Bluetooth® cihazının nasıl çalıştırılacağı hakkında bilgi için Bluetooth® cihazının kullanım kılavuzuna bakın.
- Cep telefonu bağlanırken multimedya sisteminin davranışı dengesizse, aramayı bitirin ve yeniden bağlanmayı deneyin.
- Bluetooth® cihazındaki Bluetooth® açık değilse bağlantı yapılamaz.
- Bluetooth® cihazının bağlantısı tamamlandığında, ekranın üst kısmında bunu belirten bir mesaj görüntülenir.
- Bluetooth® cihazı bağlıyken, Bluetooth® bağlantı durumu simgesi görüntülenir.
- Cep telefonu modeline bağlı olarak kontak <güç düğmesi> açıkken ekran alanı aydınlanabilir ve açık kalabilir. Bu durumda, cep telefonundaki aydınlatmayı kapatın. (Ayar hakkında bilgi için cep telefonu kullanım kılavuzuna bakın)
- Bluetooth® işlevi Apple CarPlay olarak bağlanan cihazda kullanılamaz.
- Eller serbest işlevi dışındaki Bluetooth® işlevi Android Auto olarak bağlanan cihazda kullanılamaz.
- Miracast® kullanırken bir Bluetooth® cihazı bağlarsa Miracast® müziği atlayabilir.

### Bluetooth®'un yeniden bağlanması

Kontak <güç düğmesi> açıkken daha önce kurulmuş bir Bluetooth® bağlantısı kesilirse, otomatik olarak yeniden bağlanma denenecektir.

### Bluetooth® cihaz bağlantısı sayısı

- Bir sürücü ayarlandığında  
En fazla 2 adet eller serbest telefon ve 1 adet müzik cihazı otomatik olarak bağlanır. (Eller serbest telefon ve müzik cihazı da aynı cihaz olarak ayarlanabilir.)
- Bir sürücü ayarlanmadığında  
En fazla 1 adet eller serbest telefon ve 1 adet müzik cihazı otomatik olarak bağlanır. (Eller serbest telefon ve müzik cihazı da aynı cihaz olarak ayarlanabilir.)

### BİLGİ

- Yeniden bağlantı yapılamazsa manuel bağlanmayı deneyin.
- Apple CarPlay bağlıysa, Bluetooth® bağlantısını yeniden yapamayabilirsiniz.

### İlgili bilgiler

Durum simgeleri(S. 18)

Bir kullanıcı profili kaydetme(S. 48)

Bir kullanıcı profilini değiştirme ve kaydetme(S. 54)

Bluetooth® cihazlarını manuel bağlama(S. 106)

#### Bluetooth® cihazlarını otomatik olarak bağlama

Kontak <güç düğmesi> her kapatılıp açıldığında, multimedya sistemi otomatik olarak Bluetooth® cihazlarına belirlenen öncelik sırasına göre bağlanır.\*1

● Bir sürücü ayarlandığında

Birincil cihaz, ikincil cihaz ve ardından en son bağlanan cihaz sırasına göre otomatik olarak bağlanır.

En fazla 2 adet eller serbest telefon ve 1 adet müzik cihazı otomatik olarak bağlanır. (Eller serbest telefon ve müzik cihazı da aynı cihaz olarak ayarlanabilir.)

● Bir sürücü ayarlanmadığında

En son bağlantı sırasına göre otomatik olarak bağlanır.

En fazla 1 adet eller serbest telefon ve 1 adet müzik cihazı otomatik olarak bağlanır. (Eller serbest telefon ve müzik cihazı da aynı cihaz olarak ayarlanabilir.)

Yeniden bağlantı yapılamazsa manuel bağlanmayı deneyin.

#### BİLGİ

Bluetooth® cihazının modeline bağlı olarak Bluetooth® cihazın çalıştırılması gerekebilir.

#### İlgili bilgiler

[Bir kullanıcı profili kaydetme\(S. 48\)](#)

[Bir kullanıcı profilini değiştirme ve kaydetme\(S. 54\)](#)

[Bluetooth® cihazının birincil cihaz olarak ayarlanması\(S. 108\)](#)

[Bluetooth® cihazının ikincil cihaz olarak ayarlanması\(S. 109\)](#)

#### Bluetooth® cihazlarını manuel bağlama

Başka bir Bluetooth® cihazı bağlamak için veya otomatik bağlantı başarısız olursa, kayıtlı Bluetooth® cihazlarına bağlanmak mümkündür.

1 **Ana menüden** **öğesine dokunun.**

2 **Alt menüde**[Bluetooth ve Cihazlar]**öğesine dokunun.**

Hiçbir Bluetooth® cihazı kayıtlı değilse, cihaz arama ekranı multimedya sisteminde görüntülenir. Bluetooth® cihazını kaydedin.

3 **Alt menüde, bağlanılacak Bluetooth® cihazına dokunun.**

Bağlanılacak Bluetooth® cihazı alt menüde listelenmiyorsa, Bluetooth® cihazını kaydedin.

\*1 : Ayır (disconnect) düğmesine dokunmak gibi[manuel olarak ayrılmış olan cihazlar]otomatik olarak bağlanmayacaktır.

- 4 Ana alandan bağlamak istediğiniz işlevi (telefon, müzik, vb.) açın.

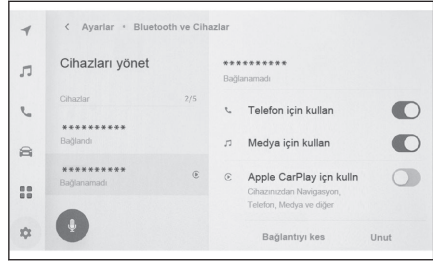

### BİLGİ

Bluetooth® cihazının durumuna bağlı olarak ilk denemede bağlanmak mümkün olmayabilir. Bu durumda, bir süre sonra yeniden bağlanmayı deneyin.

### İlgili bilgiler

Multimedya sisteminden Bluetooth® cihazını kaydetme(S. 101)

### Bluetooth® cihazların bağlantısının kesilmesi

Bağlı Bluetooth® cihazların multimedya sistemiyle bağlantısı kesilebilir.

- 1 Ana menüden[]öğesine dokunun.
- 2 Alt menüden[Bluetooth ve Cihazlar]öğesine dokunun.
- 3 Alt menüde bağlantısı kesilecek Bluetooth® cihazına dokunun.
- 4 Ana alandan[Bağlantıyı Kes]öğesine dokunun.

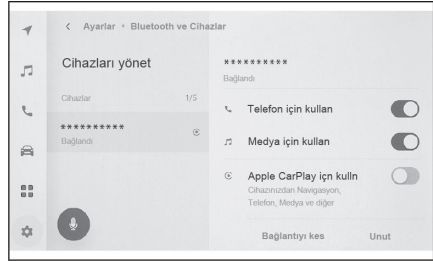

#### Bluetooth® cihazının birincil cihaz olarak ayarlanması

Bluetooth® cihazını birincil cihaz olarak ayarlamak, otomatik bağlantı sırasında bağlanan ilk cihaz olmasını sağlar.

- HFP'yi destekleyen bir Bluetooth® cihazı multimedya sistemine bağlanmalıdır.
- Bir cihazı birincil cihaz olarak ayarlamak için bir sürücünün kaydı gereklidir.

#### BİLGİ

Başka bir kullanıcının birincil cihazı olarak ayarlanmış bir Bluetooth® birincil cihaz olarak ayarlanamaz.

- 1 Ana menüden[]öğesine dokununuz.
- 2 Alt menüde[Kişisel bilgiler]öğesine dokununuz.
- 3 Ana alandan[Cihazları bağla]veya[Bağlı cihazları değiştir]öğesine dokununuz.

Birincil cihaz olarak ayarlanabilecek bir Bluetooth® cihaz yoksa, cihaz arama ekranı görüntülenir. Ayarlanacak Bluetooth® cihazını arayın ve multimedya sistemine yeni kaydedin. Cihaz yeni kaydedildikten sonra birincil cihaz olarak ayarlanabilir.

- 4 Birincil cihaz olarak ayarlanacak Bluetooth® cihazını seçin.

Şu anda bağlı olan Bluetooth® cihazının bağlantısını kesin, ardından birincil cihazı ve ikincil cihazı bağlayın.

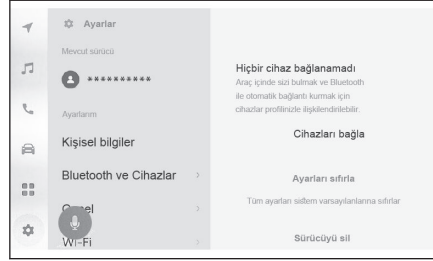

#### İlgili bilgiler

[Bluetooth® cihazlarını otomatik olarak bağlama\(S. 106\)](#)

[Bir kullanıcı profili kaydetme\(S. 48\)](#)

[Bir kullanıcı profilini değiştirme ve kaydetme\(S. 54\)](#)

[Bluetooth® cihazların ayarlanması\(S. 93\)](#)

[Multimedya sisteminden Bluetooth® cihazını kaydetme\(S. 101\)](#)

## Bluetooth® cihazının ikincil cihaz olarak ayarlanması

Bir Bluetooth® cihazı ikincil cihaz olarak ayarlandığında, bağlandığında ikincil cihaz olarak tanınır.

- Aynı Bluetooth® cihazı, bir sürücü için birincil cihaz ve ikincil cihaz olarak ayarlanamaz.
- HFP'yi destekleyen bir Bluetooth® cihazı multimedya sistemine bağlanmalıdır.
- Bir cihazı ikincil cihaz olarak ayarlamak için bir sürücünün kaydı gereklidir.

1 **Ana menüden[]öğesine dokunun.**

2 **Alt menüde[Bluetooth ve Cihazlar]öğesine dokunun.**

Hiçbir Bluetooth® cihazı kayıtlı değilse, cihaz arama ekranı görüntülenir. Bir Bluetooth® cihazını kaydedin.

3 **İkincil cihaz olarak ayarlanacak Bluetooth® cihazına dokunun.**

Ayarlanacak Bluetooth® cihazı listede yoksa, Bluetooth® cihazını kaydedin.

4 **Ana alandan[ikincil cihaz olarak ayarla]öğesine dokunun.**

Cihaz halihazırda bir ikincil cihaz olarak ayarlıysa, bu,[ikincil cihaz ayarını kaldır]olarak değişecektir.

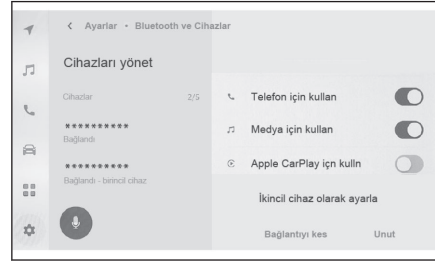

### İlgili bilgiler

Bluetooth® cihazlarını otomatik olarak bağlama(S. 106)

Bir kullanıcı profili kaydetme(S. 48)

Bir kullanıcı profilini değiştirme ve kaydetme(S. 54)

Bluetooth® cihazların ayarlanması(S. 93)

### Wi-Fi® cihazları kullanım uyarıları

Multimedya sisteminin Wi-Fi® özelliğini kullanırken aşağıdaki bilgilere özellikle dikkat edin.

#### ■ Kalp pili veya diğer elektrikli tıbbi cihazlara sahip kullanıcılar

Wi-Fi® iletişimi sırasında radyo dalgaları ile ilgili aşağıdaki uyarılara uyun.

#### ⚠ DİKKAT

- Wi-Fi® cihazları yalnızca güvenli olduğunda ve yasalara uygun olduğunda kullanın.
- Wi-Fi® iletişimi için araç anteni multimedya sistemine yerleşik durumdadır.
- İmplant edilmiş kalp pilleri, kalp ritmi düzenleyici piller veya implante kalp defibrilatörleri olan kişiler, Wi-Fi® antenleri ile aralarında makul bir mesafe bırakmalıdırlar. Radyo dalgaları bu tip cihazların çalışmasını etkileyebilir.
- Wi-Fi® cihazları kullanmadan önce, implante edilmiş kalp pilleri, kalp ritmi düzenleyici piller veya implante kalp defibrilatörleri dışında elektrikli tıbbi cihaz kullanan kişiler, tıbbi cihaz üreticisine danışarak radyo dalgalarının cihazın çalışması üzerindeki etkisi hakkında bilgi almalıdır. Radyo dalgaları, bu gibi tıbbi cihazların çalışması üzerinde beklenmedik etkiler yaratabilir.

#### ■ Wi-Fi® ve Bluetooth®'un aynı anda kullanılması

Wi-Fi®, 2,4 GHz veya 5 GHz\*1 bant frekansı ile kablosuz iletişim yapmaya çalışan bir işlemdir. Wi-Fi® (2,4 GHz) ile aynı 2,4 GHz bant kablosuz iletişimi kullanan Bluetooth®'un aynı anda kullanımı, karşılıklı parazite neden olabilir.

#### ■ Wi-Fi® hakkında bilinmesi gerekenler

#### 📄 BİLGİ

- Performans çeşitli çevresel ve elektriksel faktörlere dayalı olarak değişebilir.
- Taşınabilir bir cihaza bağlanırken bu işlevi kullanın. Ortama bağlı olarak taşınabilir cihazlar dışındaki cihazlara bağlantılar kesilebilir.
- Wi-Fi® alanından ayrılmak iletişimi kesecektir.
- Araç radyo antenine, radyo istasyonuna veya başka güçlü radyo dalgası ve elektriksel parazit kaynağına yakınsa, iletişim yavaş veya imkansız olabilir.
- Belirli kullanım ortamlarında iletişim hızı düşebilir, hatta bu hizmeti kullanmak imkansız hale gelebilir. (Kablosuz anten konumu ve yakınlarda kullanılan kablosuz cihazlar gibi faktörler nedeniyle).
- Her ülkedeki yönetmeliklere bağlı olarak başka bir ülkeye taşınıldığında Wi-Fi® bağlantısı kesilebilir. Otomatik şekilde yeniden bağlanılmadığında, bağlantıyı manuel olarak yapın.

#### Uyumlu Wi-Fi® iletişim protokolleri

IEEE 802.11b/g/n (2.4GHz)

IEEE 802.11a/n/ac (5 GHz)\*1

\*1 : Bu işlev bazı ülkelerde veya bölgelerde kullanılmaz.



### Uyumlu güvenlik protokolleri

- WEP
- WPA™
- WPA2™
- WPA3™

---

### İlgili bilgiler

---

Durum simgeleri(S. 18)

Wi-Fi® ayarlarının değiştirilmesi(S. 91)

Bluetooth® cihazları kullanım uyarıları(S. 98)

Miracast® oynatma uyarıları(S. 184)

Web tarayıcı (Internet) işlevi hakkında(S. 228)

### Wi-Fi® kullanarak ağa bağlanma

Multimedya sistemi bir Wi-Fi® ağına bağlanarak İnternet'e bağlanabilir.

#### BİLGİ

- Alım seviyesi ekranın üst kısmında görüntülenir.
- Apple CarPlay kablosuz olarak bağlıyken bu işlev kullanılamaz.
- Bazı akıllı telefon modelleri her seferinde bir bağlantı kurmayı gerektirebilir.
- Wi-Fi® işlevi açıkken ağlar algılanırsa, otomatik bağlantı en son bağlantıyla ağa bağlanmaya öncelik verecektir.

### İlgili bilgiler

[Wi-Fi® ayarlarının değiştirilmesi\(S. 91\)](#)

### Akıllı telefon kullanarak Wi-Fi®'ye bağlanma

Wi-Fi® bağlamayı destekleyen bir akıllı telefon kullanarak Wi-Fi® bağlantısı kurmak için aşağıdaki işlem örneğine bakın. Bağlantı kurulması hakkında ayrıntılı bilgi için akıllı telefonun kullanım kılavuzu gibi belgelere bakın. Bazı akıllı telefon modelleri her seferinde bir bağlantı kurmayı gerektirebilir.

- 1 **Ana menüden[]öğesine dokununuz.**
- 2 **Alt menüde[Wi-Fi]öğesine dokununuz.**
- 3 **Ana alanda[Wi-Fi]seçeneğini açık olarak ayarlayınız.**

- Multimedya sistem ayarlarına bağlı olarak bir mesaj görüntülenebilir. İşlemi ekrandaki yönlendirmeye göre gerçekleştirin.
- Wi-Fi[seçeneğinin açılması]yakındaki mevcut ağları görüntüler.

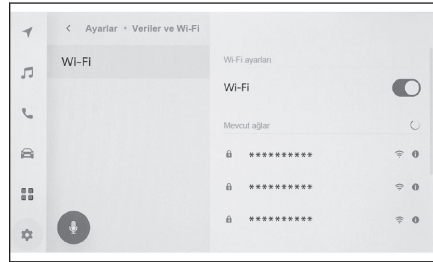

- 4 **Akıllı telefon tarafından yayınlanan adla eşleşen ağın adını seçin.**
  - Birden fazla MAC adresi aynı ağı paylaştığında ağ adı yinelenen olarak görüntülenebilir.
  - En fazla 30 ağ görüntülenebilir. Liste her 6 saniyede bir otomatik güncellenir.
  - Benzer ağ adını (Ağ SSID) kullanan cihazlar varsa, hangi cihazın kullanılacağını belirleyemez. Birden fazla cihaz kullanıyorsanız farklı ağ adları (Ağ SSID) kullanın.
  - Sürüş sırasında seçim yapılamaz.
- 5 **Bu ağ için ilgili parolayı girin.**
  - Parola ayarlanmamışsa, ağ seçildikten sonra bağlantı kurulur.
  - Ağlar otomatik bağlantı ayarı açıkken algılanırsa, bunlara otomatik olarak bağlanılır.

## BİLGİ

Ağ bağlantısı geçmişisi, yeni bir öğe kaydedildiğinde en eskisini silerek en fazla 20 öğeyi saklar.

### Mevcut bir ağla Wi-Fi® bağlantısı kurma

Wi-Fi® kullanarak yakındaki bir ağdan Internet'e bağlanın.

Kullanılacak ağın parolasını öncesinde onaylayın.

- 1 **Ana menüden[]öğesine dokunun.**
- 2 **Alt menüde[Wi-Fi]öğesine dokunun.**
- 3 **Ana alanda[Wi-Fi]seçeneğini açık olarak ayarlayın.**
  - Multimedya sistem ayarlarına bağlı olarak bir mesaj görüntülenebilir. İşlemi ekrandaki yönlendirmeye göre gerçekleştirin.
  - Wi-Fi[seçeneğinin açılması]yakındaki mevcut ağları görüntüler.
- 4 **Ana alandaki[Mevcut ağlar]seçeneğinden bağlanacak ağa dokunun.**

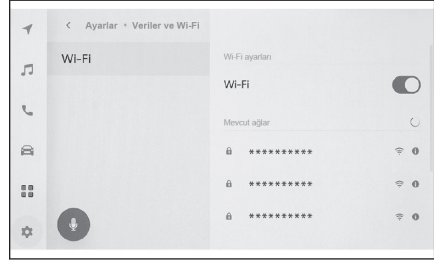

- Birden fazla MAC adresi aynı ağı paylaştığında ağ adı yinelenen olarak görüntülenebilir.
  - En fazla 30 ağ görüntülenebilir. Liste her 6 saniyede bir otomatik güncellenir.
  - Benzer ağ adını (Ağ SSID) kullanan cihazlar varsa, hangi cihazın kullanılacağını belirleyemez. Birden fazla cihaz kullanıyorsanız farklı ağ adları (Ağ SSID) kullanın.
  - Sürüş sırasında seçim yapılamaz.
  - Ağ bilgilerini kontrol etmek üzere mevcut ağa yönelik[]öğesine dokunun.
- 5 **Bu ağ için ilgili parolayı girin.**
    - Parola ayarlanmamışsa, ağ seçildikten sonra bağlantı kurulur.
    - Ağlar otomatik bağlantı ayarı açıkken algılanırsa, bunlara otomatik olarak bağlanılır.

## BİLGİ

Ağ bağlantısı geçmişisi, yeni bir öğe kaydedildiğinde en eskisini silerek en fazla 20 öğeyi saklar.

### Wi-Fi® bağlantısının kesilmesi

Wi-Fi® işlevi kapatılarak Wi-Fi® bağlantısı kesilebilir.

- 1 **Ana menüden[]öğesine dokunun.**
- 2 **Alt menüde[Wi-Fi]öğesine dokunun.**

## 3-2. Bir Wi-Fi® ağına bağlanma

- 3 Ana alanda [Wi-Fi] ögesini kapalı olarak ayarlayın.

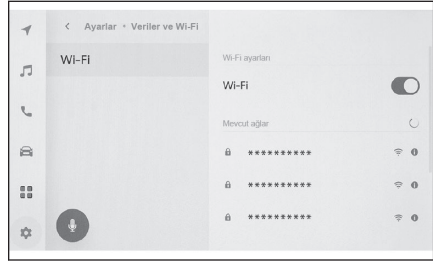

**Apple CarPlay\*<sup>1</sup> ve Android Auto'nun kullanımına ilişkin uyarılar\*<sup>1</sup>**

Apple CarPlay ve Android Auto, bazı uygulamaların (harita, telefon ve müzik uygulamaları gibi) multimedya sistemi tarafından kullanılmasını sağlar. Apple CarPlay veya Android Auto'ya bağlıyken desteklenen uygulamalar görüntülenir. Apple CarPlay veya Android Auto kullanırken aşağıdaki bilgilere özellikle dikkat edin.

Android Auto'yu aracınızda kullanmak için Google Play Store™'dan Android Auto uygulamasını kurun.

**■ Uyumlu cihazlar**

- Apple CarPlay'i destekleyen Apple iPhone cihazları. (iOS Sür. 13.3 ya da üzeri) Desteklenen cihazlar için, <https://www.apple.com/ios/carplay/> adresine göz atın.\*<sup>2</sup>
- Android Auto'yu destekleyen Android™ cihazlar. Desteklenen cihazlar için, <https://www.android.com/auto/> adresine göz atın.\*<sup>2</sup>

**▲ DİKKAT**

Güvenlik nedeniyle, sürücü sürüş sırasında akıllı telefonun kendisini kullanmamalıdır.

**▲ UYARI**

- Akıllı telefonu araç içinde bırakmayın. Aracın içi ısınabilir, bu da akıllı telefonun arızalanmasına neden olabilir.
- Bağlıyken akıllı telefona bastırmayın veya gereksiz kuvvet uygulamayın. Akıllı telefon veya bağlantı noktası zarar görebilir.
- USB bağlantı noktasını yabancı maddelerden uzak tutun. Akıllı telefon veya bağlantı noktası zarar görebilir.

**□ BİLGİ**

- USB bağlantıları için, telefon üreticisi tarafından sağlanan bir veri USB kablosu kullanın.
- Apple CarPlay veya Android Auto'ya bağlıyken bazı sistem düğmesi işlevleri değişir.
- Apple CarPlay/Android Auto yoluyla bağlanıldığında, Bluetooth® müzik ve telefon gibi bazı ilgili işlevler Apple CarPlay/Android Auto tarafından yönetilir.
- Apple CarPlay kablolu olarak bağlandığında Bluetooth® işlevi multimedya sistemi tarafından kullanılmaz.
- Miracast® kullanırken Apple CarPlay veya Android Auto'nun başlatılması Miracast®'ı durdurabilir.
- Yönlendirme ses seviyesi[Ses ve Medya]ayarları ekranından değiştirilebilir. Müzik sistemi ses seviyesi ayarıyla da bu değiştirilebilir.
- Bir cihazın Apple CarPlay veya Android Auto'su bağlıyken, farklı bir cihazın Apple CarPlay veya Android Auto'su kullanılmaz.
- Apple CarPlay/Android Auto, Apple Inc/Google LLC tarafından geliştirilen bir uygulamadır. Bağlı cihazın işletim sistemine, donanımına ve yazılımına veya Apple

\*1: Bu işlev bazı ülkelerde veya bölgelerde kullanılmaz.

\*2: Çalışma garantisi edilmez.

### 3-3. Apple CarPlay ve Android Auto'nun kullanımı

CarPlay/Android Auto spesifikasyonlarındaki deęişikliklere baęlı olarak işlevleri ve hizmetleri önceden haber verilmeksizin sonlandırılabilir veya deęiştirilebilir.

- Apple CarPlay veya Android Auto'yu destekleyen uygulamalar için ilgili web sitesine bakın.
- Apple CarPlay veya Android Auto'yu kullanılırken, konum ve araç hızı gibi araç ve kullanıcı bilgileri uygulama yayıncısı ve cep telefonu hizmet sağlayıcısı ile paylaşılacaktır.
- Bir uygulamayı indirmek ve kullanmak, onun kullanım şartlarına onay verdiğiniz anlamına gelir.
- Veriler İnternet üzerinden gönderilir ve ücretlendirilebilir. Veri hızları hakkında bilgi için cep telefonu hizmet sağlayıcısına başvurun.
- Uygulamaya baęlı olarak müzik çalma dahil olmak üzere bazı işlevler kısıtlanabilir.
- Her işlev ilgili şirket tarafından sağlanan bir uygulamadır ve önceden haber verilmeksizin deęiştirilebilir veya askıya alınabilir. Ayrıntılar için, ilgili işlevin web sitesine bakın.
- Aracın navigasyon sistemi güzergah yönlendirme sırasında kullanılıyorsa ve Apple CarPlay veya Android Auto harita uygulaması kullanılarak yeni bir güzergah ayarlanıyorsa, aracın navigasyon sistemini kullanan güzergah yönlendirme durur. Apple CarPlay veya Android Auto harita uygulaması güzergah yönlendirme sırasında kullanılıyorsa ve aracın navigasyon sistemi kullanılarak yeni bir güzergah ayarlanıyorsa, Apple CarPlay veya Android Auto harita uygulamasını kullanan güzergah yönlendirme durur.
- Apple CarPlay üzerinden baęlanan cihazlar Bluetooth® işlevlerini kullanamaz.
- Android Auto üzerinden baęlanan cihazlar, eller serbest arama dışında Bluetooth® işlevlerini kullanamaz.
- USB baęlantısı durumunda, USB ile baęlıyken USB kablosu çıkarılırsa Apple CarPlay veya Android Auto çalışmayı durdurur. Ses çıkışı durur ve ekran multimedya sistem ekranına geçer.
- Android Auto baęlantısı kesilse bile, telefon hala baęlı olacağından eller serbest telefon sistemi kullanılabilir.
- Her ülkedeki yönetmeliklere baęlı olarak başka bir ülkeye taşınıldığında kablosuz baęlantı kesilebilir. Otomatik şekilde yeniden baęlanılmadığında, baęlantıyı manuel olarak yapın.

#### İlgili bilgiler

[Müzik sistemini AÇMA/KAPAMA ve ses seviyesi ayarı\(S. 32\)](#)

[Ses ve medya ayarlarının deęiştirilmesi\(S. 85\)](#)

[Bluetooth® cihazları kullanım uyarıları\(S. 98\)](#)

[Wi-Fi® cihazları kullanım uyarıları\(S. 110\)](#)

[iPod/iPhone oynatma için uyarılar\(S. 173\)](#)

[Apple CarPlay oynatma uyarıları\(S. 176\)](#)

[Android Auto oynatma uyarıları\(S. 179\)](#)

[Bluetooth® müzik çalma uyarıları\(S. 181\)](#)

[Miracast® oynatma uyarıları\(S. 184\)](#)

## Apple CarPlay'in kayıtsız bir akıllı telefon ile kullanımı

Apple CarPlay, kayıtsız bir akıllı telefonu multimedya sistemine bağlayarak kullanılabilir. Prosedür kayıtlı akıllı telefonlar için farklıdır.

Bu işlev bazı ülkelerde veya bölgelerde kullanılmaz.

- Siri, ABD ve diğer ülkelerde tescilli olan Apple Inc.'in ticari bir markasıdır.

### İlgili bilgiler

## Apple CarPlay'in kayıtlı bir akıllı telefon ile kullanımı(S. 120)

### Apple CarPlay'in USB bağlantısıyla kullanımı

Apple CarPlay, bir akıllı telefonu bir veri USB kablosu ile multimedya sistemine bağlayarak kullanılabilir.

- 1 **Akıllı telefonunuzun ayarlar menüsünden Siri'yi etkinleştirin.**
- 2 **Akıllı telefonu USB bağlantı noktasına bağlayın.**
  - Apple CarPlay ana ekranı görüntülenir.
  - Bağlı olan akıllı telefona bağlı olarak orijinal ekrana dönmek yaklaşık 3 ila 6 saniye sürebilir.
  - Akıllı telefon ekranında yönlendirme görüntüleniyorsa, bu kullanım talimatlarını izleyin.

### 3 Apple CarPlay'i çalıştırın.

Apple CarPlay'i destekleyen iPhone uygulamaları, uygulamaya dokunarak kullanılabilir.



Multimedya sistemi ekranını görüntüler.

Apple CarPlay ana ekranını yeniden görüntülemek için ana

menüden [ ] ögesine dokunun.



Ekran görüntüsünü değiştirin.

Bunun basılı tutulması Siri'yi başlatacaktır.

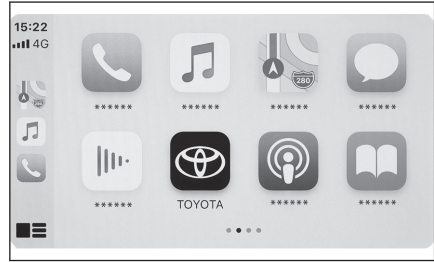

### BİLGİ

- Apple CarPlay bağlıyken Siri'yi başlatmak için direksiyondaki [ ] düğmesini basılı tutun. Siri'yi iptal etmek için direksiyondaki [ ] düğmesine basın.
- Siri'nin uyandırma sözcüğü işlevi yalnızca dil İngilizce, Fransızca, İtalyanca, Almanca veya İspanyolca olarak ayarlıyken kullanılabilir. Ayrıca, bağlı cihaz iOS sürüm 14.3 veya üzeri bir sürümüne sahip olmalıdır.
- USB bağlantısıyla kayıt yapıldığında akıllı telefonda kablosuz bağlantı kullanılmak üzere ayarlanmışsa, cihaz bir sonraki denemede kablosuz olarak bağlanabilir.

### İlgili bilgiler

## Bir cihazın USB bağlantı noktası üzerinden bağlanması(S. 36)

## Sesli kontrol ayarlarını deęiřtirme(S. 63)

### Apple CarPlay'in kablosuz baęlantıyla kullanımı

Apple CarPlay, aracın kablosuz baęlantı özellięi kullanılarak multimedya sistemine kablosuz olarak baęlanabilir.

- 1 **Akıllı telefonunuzun ayarlar menüsünden Siri'yi etkinleřtirin.**
- 2 **Ana menüden[]öęesine dokununuz.**
- 3 **Alt menüde[Bluetooth ve Cihazlar]öęesine dokununuz.**
  - Multimedya sistemine kayıtlı akıllı telefon yoksa cihaz arama ekranı görüntülenir. řu prosedüre gidin: 5.
- 4 **Bařka cihaz ekle[öęesine]dokununuz.**
- 5 **Bulunmazsa[öęesine]dokununuz.**
- 6 **Kaydedilecek akıllı telefonu seęin.**
- 7 **Görüntülenen PIN kodunun akıllı telefonda görüntülenen PIN koduyla eřleşip eřleşmedięini kontrol edin ve ardından[OK]öęesine dokununuz.**
  - İşlemi ekrandaki yönlendirmeye göre yapınız.
- 8 **Apple CarPlay ayarları görüntüleniyorsa,[Evet]öęesine dokununuz.**
  - Apple CarPlay ana ekranı görüntülenir.
  - Baęlı olan akıllı telefona baęlı olarak orijinal ekrana dönmek yaklaşık 3 ila 6 saniye sürebilir.
  - İşlem başarısız ekranı görüntülenirse, ekrandaki kullanım talimatlarını izleyiniz.
  - Akıllı telefon ekranında yönlendirme görüntüleniyorsa, bu kullanım talimatlarını izleyiniz.

### 9 Apple CarPlay'i çalıřtırınız.

Apple CarPlay'i destekleyen iPhone uygulamaları, uygulamaya dokunarak kullanılabilir.



Multimedya sistemi ekranını görüntüler.

Apple CarPlay ana ekranını yeniden görüntülemek için ana

menüden[]öęesine dokununuz.



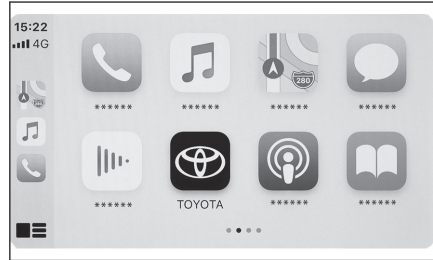

Ekran görüntüsünü deęiřtirin.

Bunun basılı tutulması Siri'yi başlatacaktır.



### BİLGİ

- Apple CarPlay baęlıyken Siri'yi başlatmak için direksiyondaki  düğmesini basılı tutunuz. Siri'yi iptal etmek için direksiyondaki  düğmesine kısa süreyle basın.
- Siri'nin uyandırma sözcüğü işlevi yalnızca dil İngilizce, Fransızca, İtalyanca, Almanca veya İspanyolca olarak ayarlıyken kullanılabilir. Ayrıca, baęlı cihaz iOS sürüm 14.3 veya üzeri bir sürüme sahip olmalıdır.



İlgili bilgiler

---

Sesli kontrol ayarlarını deęiřtirme(S. 63)

### 3-3. Apple CarPlay ve Android Auto'nun kullanımı

#### Apple CarPlay'in kayıtlı bir akıllı telefon ile kullanımı

Apple CarPlay, kayıtlı bir akıllı telefonu multimedya sistemine bağlayarak kullanılabilir. Prosedür kayıtsız akıllı telefonlar için farklıdır. Bu işlev bazı ülkelerde veya bölgelerde kullanılmaz.

#### İlgili bilgiler

#### Apple CarPlay'in kayıtsız bir akıllı telefon ile kullanımı(S. 117)

#### Apple CarPlay'in USB bağlantısıyla kullanımı

Apple CarPlay, bir akıllı telefonu bir veri USB kablosu ile multimedya sistemine bağlayarak kullanılabilir.

● Akıllı telefonunuzun multimedya sistemine bağlı olup olmadığını kontrol edin.

1 Akıllı telefonunuzun ayarlar menüsünden Siri'yi etkinleştirin.

2 Akıllı telefonu USB bağlantı noktasına bağlayın.

- Apple CarPlay ana ekranı görüntülenir.
- Bağlı olan akıllı telefona bağlı olarak orijinal ekrana dönmek yaklaşık 3 ila 6 saniye sürebilir.
- İşlem başarısız ekranı görüntülenirse, ekrandaki kullanım talimatlarını izleyin.
- Akıllı telefon ekranında yönlendirme görüntüleniyorsa, bu kullanım talimatlarını izleyin.
- Apple CarPlay ana ekranı görüntülenmiyorsa, aşağıdakileri kontrol edin.

- Ana menüden [CarPlay] öğesine dokunun.
- Eğer ana menünün [CarPlay] öğesi görüntülenmezse, Apple CarPlay ile kullanılacak akıllı telefonu seçin ve [Apple CarPlay için kullan] seçeneğini AÇIK olarak ayarlayın.

3 Apple CarPlay'i çalıştırın.

Apple CarPlay'i destekleyen iPhone uygulamaları, uygulamaya dokunarak kullanılabilir.



Multimedya sistemi ekranını görüntüler.

Apple CarPlay ana ekranını yeniden görüntülemek için ana

menüden [CarPlay] öğesine dokunun.



Ekran görüntüsünü değiştirin.

Bunun basılı tutulması Siri'yi başlatacaktır.

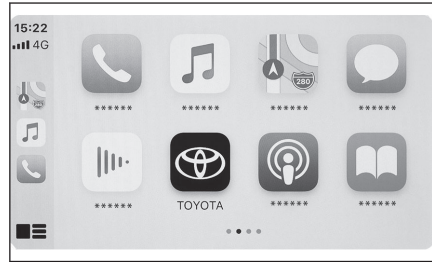

#### BİLGİ

- Apple CarPlay bağlıyken Siri'yi başlatmak için direksiyondaki [Siri] düğmesini basılı tutun. Siri'yi iptal etmek için direksiyondaki [Siri] düğmesine kısa süreyle basın.

- Siri'nin uyandırma sözcüğü işlevi yalnızca dil İngilizce, Fransızca, İtalyanca, Almanca veya İspanyolca olarak ayarlıyken kullanılabilir. Ayrıca, bağlı cihaz iOS sürüm 14.3 veya üzeri bir sürüme sahip olmalıdır.

## İlgili bilgiler

Bir cihazın USB bağlantı noktası üzerinden bağlanması(S. 36)

Bluetooth® cihazların ayarlanması(S. 93)

Sesli kontrol ayarlarını değiştirme(S. 63)

## Apple CarPlay'in kablosuz bağlantıyla kullanımı

Apple CarPlay, aracın kablosuz bağlantı özelliği kullanılarak multimedya sistemine kablosuz olarak bağlanabilir.

- Akıllı telefonunuzun multimedya sistemine bağlı olup olmadığını kontrol edin.

1 **Akıllı telefondaki ayarlar menüsünden Siri'yi etkinleştirin.**

2 **Ana menüden[⚙️]öğesine dokunun.**

3 **Alt menüden[Bluetooth ve Cihazlar]öğesine dokunun.**

4 **Apple CarPlay ile kullanılacak akıllı telefonu seçin ve[Apple CarPlay için kullan]seçeneğini AÇIK olarak ayarlayın.**

- Apple CarPlay ana ekranı görüntülenir.
- Bağlı olan akıllı telefona bağlı olarak orijinal ekrana dönmek yaklaşık 3 ila 6 saniye sürebilir.
- İşlem başarısız ekranı görüntülenirse, ekrandaki kullanım talimatlarını izleyin.
- Akıllı telefon ekranında yönlendirme görüntüleniyorsa, bu kullanım talimatlarını izleyin.
- Apple CarPlay ana ekranı görüntülenmiyorsa, ana menüden[▶️]öğesine dokunun.

5 **Apple CarPlay'i çalıştırın.**

Apple CarPlay'i destekleyen iPhone uygulamaları, uygulamaya dokunarak kullanılabilir.



Multimedya sistemi ekranını görüntüler.

Apple CarPlay ana ekranını yeniden görüntülemek için ana

menüden[▶️]öğesine dokunun.



Ekran görüntüsünü değiştirin.

Bunun basılı tutulması Siri'yi başlatacaktır.

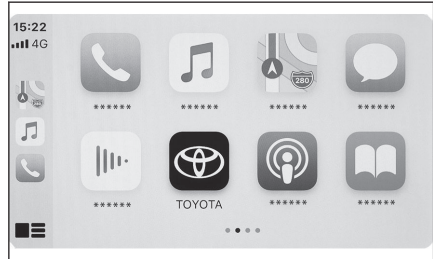

## BİLGİ

- Apple CarPlay bağlıyken Siri'yi başlatmak için direksiyondaki [Siri] düğmesini basılı tutun. Siri'yi iptal etmek için direksiyondaki [Siri] düğmesine kısa süreyle basın.

### 3-3. Apple CarPlay ve Android Auto'nun kullanımı

---

- Siri'nin uyandırma sözcüğü işlevi yalnızca dil İngilizce, Fransızca, İtalyanca, Almanca veya İspanyolca olarak ayarlıyken kullanılabilir. Ayrıca, bağlı cihaz iOS sürüm 14.3 veya üzeri bir sürüme sahip olmalıdır.

#### İlgili bilgiler

---

[Bluetooth® cihazların ayarlanması\(S. 93\)](#)

[Sesli kontrol ayarlarını değiştirme\(S. 63\)](#)

## Android Auto'nun kaydedilmemiş bir akıllı telefon ile kullanımı

Android Auto, kaydedilmemiş bir akıllı telefonu multimedya sistemine bağlayarak kullanılabilir. Prosedür kayıtlı akıllı telefonlar için farklıdır. Bu işlev bazı ülkelerde veya bölgelerde kullanılmaz.

### İlgili bilgiler

#### Android Auto'nun kayıtlı bir akıllı telefon ile kullanımı(S. 125)

### Android Auto'nun USB bağlantısıyla kullanımı

Android Auto, bir akıllı telefonu bir veri USB kablosu ile multimedya sistemine bağlayarak kullanılabilir.

- Android Auto uygulamasının bağlanacak akıllı telefonda kurulu olduğunu onaylayın.**
- Akıllı telefonu USB bağlantı noktasına bağlayın.**
  - Android Auto ana ekranı görüntülenir.
  - Bağlı olan akıllı telefona bağlı olarak orijinal ekrana dönmek yaklaşık 3 ila 6 saniye sürebilir.
  - Akıllı telefon ekranında yönlendirme görüntüleniyorsa, bu kullanım talimatlarını izleyin.
- Android Auto'yu kullanın.**  
Android Auto'yu destekleyen uygulamalar, uygulamaya dokunarak kullanılabilir.



Multimedya sistemi ekranını görüntüler. Android Auto ana ekranını yeniden



görüntülemek için ana menüden [  ] öğesine dokunun.

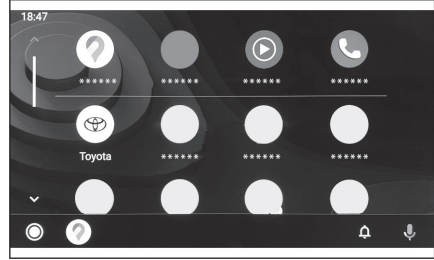

Google Assistant™'i başlatın.



### BİLGİ

Android Auto bağlıken Google Assistant™'i başlatmak için direksiyondaki [  ] düğmesini basılı tutun. Google Assistant™'i iptal etmek için direksiyondaki [  ] düğmesine kısa süreyle basın.

### İlgili bilgiler

#### Bir cihazın USB bağlantı noktası üzerinden bağlanması(S. 36)

### Android Auto'nun kablosuz bağlantıyla kullanımı\*1

Android Auto, aracın kablosuz bağlantı özelliği kullanılarak multimedya sistemine kablosuz olarak bağlanabilir.

\*1: Bu işlev bazı ülkelerde veya bölgelerde kullanılmaz.

- 1 **Android Auto uygulamasının bağlanacak akıllı telefonda kurulu olduğunu onaylayın.**
- 2 **Ana menüden[⚙️]öğesine dokunun.**
- 3 **Alt menüde[Bluetooth ve Cihazlar]öğesine dokunun.**  
Multimedya sistemine kayıtlı akıllı telefon yoksa cihaz arama ekranı görüntülenir. Şu prosedüre gidin: 5.
- 4 **Başka cihaz ekle[öğesine]dokunun.**
- 5 **Bulunmazsa[öğesine]dokunun.**
- 6 **Kaydedilecek akıllı telefonu seçin.**
- 7 **Görüntülenen PIN kodunun akıllı telefonda görüntülenen PIN koduyla eşleşip eşleşmediğini kontrol edin ve ardından[OK]öğesine dokunun.**
  - İşlemi ekrandaki yönlendirmeye göre yapın.
- 8 **Android Auto ayarları görüntüleniyorsa,[Evet]öğesine dokunun.**
  - Android Auto ana ekranı görüntülenir.
  - Bağlı olan akıllı telefona bağlı olarak orijinal ekrana dönmek yaklaşık 3 ila 6 saniye sürebilir.
  - İşlem başarısız ekranı görüntülenirse, ekrandaki kullanım talimatlarını izleyin.
- 9 **Android Auto'yu kullanın.**

Android Auto'yu destekleyen uygulamalar, uygulamaya dokunarak kullanılabilir.



Multimedya sistemi ekranını görüntüler.  
Android Auto ana ekranını yeniden

görüntülemek için ana menüden [⏪] öğesine dokunun.



Google Assistant™'ı başlatın.

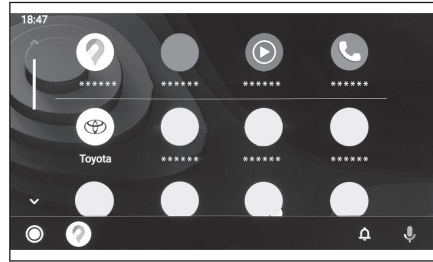

#### BİLGİ

Android Auto bağlıken Google Assistant™'ı başlatmak için direksiyondaki düğmesini basılı tutun. Google Assistant™'ı iptal etmek için direksiyondaki düğmesine kısa süreyle basın.

## Android Auto'nun kayıtlı bir akıllı telefon ile kullanımı

Android Auto, kayıtlı bir akıllı telefonu multimedya sistemine bağlayarak kullanılabilir. Prosedür kayıtsız akıllı telefonlar için farklıdır.

Bu işlev bazı ülkelerde veya bölgelerde kullanılmaz.

### İlgili bilgiler

[Android Auto'nun kaydedilmemiş bir akıllı telefon ile kullanımı\(S. 123\)](#)

## Android Auto'nun USB bağlantısıyla kullanımı



Android Auto, bir akıllı telefonu bir veri USB kablosu ile multimedya sistemine bağlayarak kullanılabilir.

● Akıllı telefonunuzun multimedya sistemine bağlı olup olmadığını kontrol edin.

1 **Android Auto uygulamasının bağlanacak akıllı telefonda kurulu olduğunu onaylayın.**

2 **Akıllı telefonu USB bağlantı noktasına bağlayın.**

- Android Auto ana ekranı görüntülenir.
- Bağlı olan akıllı telefona bağlı olarak orijinal ekrana dönmek yaklaşık 3 ila 6 saniye sürebilir.
- İşlem başarısız ekranı görüntülenirse, ekrandaki kullanım talimatlarını izleyin.
- Akıllı telefon ekranında yönlendirme görüntüleniyorsa, bu kullanım talimatlarını izleyin.
- Android Auto ana ekranı görüntülenmiyorsa, aşağıdakileri kontrol edin.

- Ana menüde [  ] ögesine dokununuz.
- Ana menüdeki [  ] ögesi görüntülenmezse, Android Auto ile kullanılacak akıllı telefonu seçin ve [Android Auto için Kullan] seçeneğini AÇIK olarak ayarlayın.

3 **Android Auto'yu kullanın.**

Android Auto'yu destekleyen uygulamalar, uygulamaya dokunarak kullanılabilir.



Multimedya sistemi ekranını görüntüler.  
Android Auto ana ekranını yeniden



görüntülemek için ana menüden [  ]  
ögesine dokununuz.

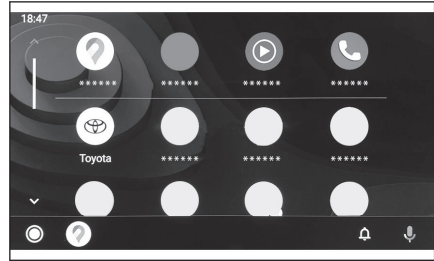

Google Assistant™'ı başlatın.



### BİLGİ

Android Auto bağlıyken Google Assistant™'ı başlatmak için direksiyondaki  düğmesini basılı tutun. Google Assistant™'ı iptal etmek için direksiyondaki  düğmesine kısa süreyle basın.

#### İlgili bilgiler

Bir cihazın USB bağlantı noktası üzerinden bağlanması(S. 36)

Bluetooth® cihazların ayarlanması(S. 93)

#### Android Auto'nun kablosuz bağlantıyla kullanımı\*1

Android Auto, aracın kablosuz bağlantı özelliği kullanılarak multimedya sistemine kablosuz olarak bağlanabilir.

● Akıllı telefonunuzun multimedya sistemine bağlı olup olmadığını kontrol edin.

1 **Android Auto uygulamasının bağlanacak akıllı telefonda kurulu olduğunu onaylayın.**

2 **Ana menüden[⚙️]öğesine dokunun.**

3 **Alt menüde[Bluetooth ve Cihazlar]öğesine dokunun.**

4 **Android Auto ile kullanılacak akıllı telefonu seçin ve[Android Auto için Kullan]seçeneğini AÇIK olarak ayarlayın.**

● Android Auto ana ekranı görüntülenir.

● Bağlı olan akıllı telefona bağlı olarak orijinal ekrana dönmek yaklaşık 3 ila 6 saniye sürebilir.

● İşlem başarısız ekranı görüntülenirse, ekrandaki kullanım talimatlarını izleyin.

● Akıllı telefon ekranında yönlendirme görüntüleniyorsa, bu kullanım talimatlarınızı izleyin.

● Android Auto ana ekranı görüntülenmiyorsa, ana menüden [⏏️] öğesine dokunun.

5 **Android Auto'yu kullanın.**

Android Auto'yu destekleyen uygulamalar, uygulamaya dokunarak kullanılabilir.



Multimedya sistemi ekranını görüntüler.  
Android Auto ana ekranını yeniden

görüntülemek için ana menüden [⏏️]  
öğesine dokunun.



Google Assistant™'ı başlatın.

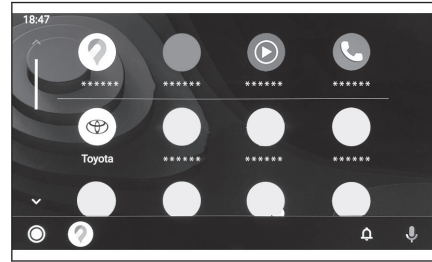

#### BİLGİ

Android Auto bağlıyken Google Assistant™'ı başlatmak için direksiyondaki [⏏️] düğmesini basılı tutun. Google Assistant™'ı iptal etmek için direksiyondaki [⏏️] düğmesine kısa süreyle basın.

#### İlgili bilgiler

Bluetooth® cihazların ayarlanması(S. 93)

\*1 : Bu işlev bazı ülkelerde veya bölgelerde kullanılmaz.



## Apple CarPlay veya Android Auto arızalı olduğunda

Apple CarPlay veya Android Auto ile ilgili sorun yaşıyorsanız, önce aşağıdaki tabloya göz atın.

Belirti	Çözüm
Apple CarPlay veya Android Auto başlanıyor.	<p>Bağlı olan akıllı telefonun Apple CarPlay veya Android Auto'yu desteklediğini onaylayın.</p> <p>Akıllı telefonda Apple CarPlay veya Android Auto'nun etkinleştirildiğini onaylayın.</p> <p>Android Auto uygulamasının bağlı olan akıllı telefonda kurulu olduğunu onaylayın.</p> <p>Ayrıntılar için aşağıdaki URL'ye bakın.</p> <ul style="list-style-type: none"> <li>● Apple CarPlay: <a href="https://www.apple.com/ios/carplay/">https://www.apple.com/ios/carplay/</a></li> <li>● Android Auto: <a href="https://www.android.com/auto/">https://www.android.com/auto/</a></li> </ul>
	<p>Kayıtlı akıllı telefondaki Apple CarPlay veya Android Auto işlevinin multimedya sisteminde açık olduğunu onaylayın.</p>
	<p>Bir USB kablosuyla bağlanıyorsanız, USB kablosunun akıllı telefona ve USB bağlantı noktasına güvenli bir şekilde bağlı olduğunu onaylayın. Akıllı telefonu doğrudan USB bağlantı noktasına bağlayın. Bir USB hub kullanmayın.</p> <p>Apple CarPlay ve Android Auto'yu bağlamak için doğru USB bağlantı noktasının kullanıldığından emin olun. Yalnızca şarj için kullanılan USB bağlantı noktası akıllı telefon uygulamaları için kullanılamaz. Kablosuz şarj için kullanılan kablosuz şarj cihazı, kablosuz Apple CarPlay bağlantısını başlatmaz.</p> <p>Apple CarPlay kablosuz bağlantısı için aşağıdaki öğeleri kontrol edin.</p> <ul style="list-style-type: none"> <li>● Akıllı telefonun Bluetooth® üzerinden multimedya sistemine bağlanabildiğini onaylayın.</li> <li>● Akıllı telefonun Wi-Fi® kullanabilecek şekilde ayarlandığını onaylayın.</li> </ul> <p>Apple CarPlay için: Kullanılan Lightning kablosunun Apple onaylı olduğunu doğrulayın.</p> <p>Siri'nin etkin olduğunu onaylayın.</p> <p>Akıllı telefon bağlantı işlevi yalnızca şarj yapan USB kablosu ile kullanılamaz.</p> <p>Veri aktarabilen bir kablo kullanın. Bazı kablolar desteklenmeyebilir.</p> <p>Önerilen USB kablosu özellikleri aşağıda listelenmiştir.</p> <ul style="list-style-type: none"> <li>● iPhone: Orijinal bir Apple USB kablosu veya Apple MFi onaylı bir USB kablosu kullanın.</li> <li>● Android: 1,8 m veya daha kısa bir kablo kullanın ve uzatma kablosu kullanmayın.</li> <li>● Şu USB logosuna sahip bir kablo kullanın: </li> </ul>

### 3-3. Apple CarPlay ve Android Auto'nun kullanımı

Belirti	Çözüm
Apple CarPlay veya Android Auto başlamıyor.	Akıllı telefon bağlantı işlevi daha önce çalıştıysa ancak artık çalışmıyorsa, USB kablosunu değiştirmek sorunu çözebilir.
	Yukarıdakilerin tümünü kontrol ettikten sonra Apple CarPlay veya Android Auto'yu bağlayın.
Bir Apple CarPlay/Android Auto bağlantısı kurulduğunda ve bir video oynatıldığında, video görüntülenmez, ancak ses sistem üzerinden verilir.	Sistem Apple CarPlay/Android Auto ile video oynatmak için tasarlanmadığından, bu bir arıza değildir.
Ses gelmiyor.	Multimedya sistemi sessize alınmış veya çok düşük ayarlı olabilir. Multimedya sistemindeki ses seviyesini artırın.
	Apple CarPlay için Apple destekli ve Android Auto için Google™ destekli uygulamaların kullanıldığından emin olun. Web tarayıcısından müzik çalmak, ses gelmemesine veya yanlış ses çıkışına yol açacaktır.
Ekran titremekte ve ses parazitli.	Multimedya sistemine bağlı USB kablosunun hasarlı olup olmadığını kontrol edin. USB kablosunda içten hasar olup olmadığını kontrol etmek için akıllı telefonu PC gibi başka bir sisteme bağlayın, ardından şarjın başladığını ve sistem tarafından tanındığını onaylayın.
	USB kablosunu başka bir kabloyla değiştirin.
Harita ekranı, Apple CarPlay harita uygulaması kullanılarak büyütülemez veya küçültülemez.	Apple CarPlay harita uygulaması için sıkıştırma işlemleri desteklenmez.
Apple CarPlay ekranı ortada gösterilir ve tüm ekranı doldurmaz.	Tam ekran görüntüsü iOS Ver. 10 veya üzeri. En son iOS sürümüne güncelleyin.
Apple CarPlay müzik uygulaması (Apple Music veya Spotify gibi) kullanımı sırasında, iPhone'da Apple CarPlay <sup>(1)</sup> ile uyumlu olmayan bir Uygulama başlatılırsa ve ses çıkışı yapılırsa ve ardından multimedya sisteminde ses seviyesi değiştirilirse, uyumsuz uygulamanın sesi kesilir ve sistem orijinal müzik uygulamasında çalmaya devam eder.	Bu işlem multimedya sisteminin özellikleriyle uyumludur ve bir arıza değildir.

Belirti	Çözüm
Multimedya sisteminde müzik çalma (FM gibi) sırasında, araya giren ses Apple CarPlay <sup>(1)</sup> ile uyumlu olmayan bir uygulamadan gelirse, sistem orijinal ses kaynağına dönmeyiz.	Bu işlem multimedya sisteminin özellikleriyle uyumludur ve bir arıza değildir. Ses kaynağını manuel değiştirin. Alternatif olarak, Apple CarPlay <sup>(1)</sup> ile uyumlu olmayan uygulamaları kullanmaktan kaçının. Bazı navigasyon uygulamaları iOS 12'den itibaren uyumludur. iOS ve uygulamaları en son sürümlere güncelleyin.
Apple CarPlay kullanırken, araç bilgi ekranında güzergah yönlendirme oku ve dönüş uyarılı navigasyon görüntülenmez.	Bu işlev, araç bilgi ekranı özelliklerine veya kullanılan harita uygulamasına bağlı olarak görüntülenmeyebilir.
Android Auto'yu kullanırken, araç bilgi ekranında güzergah yönlendirme oku görüntülenmez.	
Android Auto kullanırken, araç bilgi ekranında veya multimedya sistem ekranında dönüş uyarılı navigasyon görüntülenmez.	Bu işlev ile bu öğelerin görüntülenmesi mümkün olmadığından bu bir arıza değildir.
Android Auto kullanırken, eller serbest arama sesi aracın hoparlörlerinden duyulmaz.	Geçerli aramayı sonlandır. USB kablosunu akıllı telefondan çıkarın ve eller serbest aramayı kullanmayı deneyin. Sesin şimdi gelip gelmediğini kontrol edin.
	Multimedya sistemindeki ses seviyesini artırın ve eller serbest arama sesinin duyulup duyulmadığını kontrol edin. Başka bir akıllı telefon kullanmayı deneyin. Sesin şimdi gelip gelmediğini kontrol edin.
Telefon, Android Auto durdurulduktan sonra bağlandı.	Bu işlem multimedya sisteminin özellikleriyle uyumludur ve bir arıza değildir.

(1) Apple CarPlay ile uyumlu olmayan uygulamalar, iPhone'da yüklü olan ve Apple CarPlay ekranındaki uygulama listesinde görüntülenmeyen uygulamalardır.

### İlgili bilgiler

[Dokunmatik ekranı kullanma notları\(S. 21\)](#)

[Müzik sistemini AÇMA/KAPAMA ve ses seviyesi ayarı\(S. 32\)](#)

[Bir cihazın USB bağlantı noktası üzerinden bağlanması\(S. 36\)](#)

[Ses ve medya ayarlarının değiştirilmesi\(S. 85\)](#)

[Bluetooth® cihazların ayarlanması\(S. 93\)](#)

[Bluetooth® cihazına bağlantı kurma\(S. 105\)](#)



**4-1. Navigasyon sistemi**

- Wi-Fi® kullanarak harita bilgisi  
sağlama hizmetlerinin  
kullanımı hakkında ..... **132**  
Bağlı navigasyon ..... **133**

**4-2. Harita bilgisi**

- Bir nokta için bilgi görüntüleme . **134**  
Harita seçenekleri ekranı ..... **135**  
POI simgelerinin  
görüntülenmesi ..... **136**  
Harita görüntüleme ayarları ..... **137**  
Otoyol modu ..... **140**

**4-3. Varış noktası arama işlemi**

- Bir varış noktası arama ..... **141**  
Varış noktası arama ekranı ..... **142**  
Arama sonucu listesi ekranı ..... **145**  
Ara nokta ekleme ..... **146**  
Akıllı telefonunuzdan varış  
noktalarını ayarlama ..... **147**

**4-4. Varış noktası uyarı**

- Tüm güzergah harita ekranı ..... **149**  
Bir güzergah yönlendirme  
demosunu görüntüleme ..... **150**  
Güzergah seçeneklerinin  
değiştirilmesi ..... **151**  
Güzergahın değiştirilmesi ..... **152**  
Bir güzergah üzerinde geçilecek  
noktaları ayarlama ..... **153**  
Ara noktaları düzenleme ..... **154**

**4-5. Güzergah yönlendirme**

- Güzergah yönlendirme ekranı .. **155**  
Şerit gösterimi ekranları ..... **156**  
Yeniden güzergahın aranması .. **158**  
Tipik sesli yönlendirme  
komutları ..... **159**

**4-6. Harita güncelleme**

- Harita veritabanı sürümü ve  
kapsanan alan ..... **160**

### Wi-Fi® kullanarak harita bilgisi sağlama hizmetlerinin kullanımı hakkında

- Wi-Fi® kullanan hizmetler (burada "bu hizmetler" olarak adlandırılır), bu multimedya sisteminin kurulduğu araç ilk satın alındığında başlayan belirli bir geçerlilik süresi\*1 içinde ücretsiz olarak kullanılabilir.

\*1: Son kullanım tarihi navigasyon sistemi ayarları ekranında kontrol edilebilir. Ayrıntılar için Navigasyon sistemi ayarları ekranına bakın. Son kullanım tarihinin ardından hizmetleri kullanmaya devam etmek istiyorsanız, Toyota bayinizle temasa geçin.

- Bu hizmetler, aşağıdaki gibi üçüncü taraf hizmet sağlayıcıları tarafından sağlananları içerir.
  - Trafik sıkışıklığı bilgileri: Aracın bağlandığı zaman, vb. ve konum bilgileri TomTom Global Content B.V.'ye gönderilir (burada "TomTom" olarak adlandırılır). Alınan bilgilere dayalı olarak TomTom, bu multimedya sisteminde görüntülenen trafik sıkışıklığı bilgilerinin gönderilmesi de dahil olmak üzere çevrimiçi hizmetler sağlayacaktır.
  - Tesis bilgileri/yakın konum bilgileri: Aranılan tesis adları ve konum bilgileri HERE Global B.V.'ye (burada "HERE" olarak adlandırılır) gönderilecektir. Alınan bilgilere dayalı olarak HERE, bu multimedya sisteminde görüntülenen tesis bilgileri ve yakın konum bilgilerinin gönderilmesi de dahil olmak üzere çevrimiçi hizmetler sağlayacaktır.
- Bu hizmetleri kullanmak için, multimedya sisteminin bir Wi-Fi® erişim noktasına bağladıktan ve ekranda görüntülenen her bir hizmet sağlayıcı için\*2 uyarıları, gizlilik politikasını veya hizmet şartlarını kabul ettikten sonra, açılır ekranda[Kabul Et]öğesini seçin.

\*2: Her hizmet sağlayıcının hizmetlerinin hizmet şartları için aşağıdaki URL'ye bakın.

TomTom	<a href="https://www.tomtom.com/en_gb/legal/eula-automotive/">https://www.tomtom.com/en_gb/legal/eula-automotive/</a> <a href="https://www.tomtom.com/en_us/privacy/">https://www.tomtom.com/en_us/privacy/</a>
HERE	<a href="https://legal.here.com/terms/">https://legal.here.com/terms/</a> <a href="https://legal.here.com/privacy/policy">https://legal.here.com/privacy/policy</a>

- Toyota Motor Corporation ve bağlı kuruluşları, sağlanan bilgilerin işleyişini, kalitesini, doğruluğunu garanti etmez veya bu hizmetlerle ilgili başka herhangi bir garanti vermez ve bu hizmetlerin içeriğinden, gecikmelerinden veya kesintiye uğramasından kaynaklı kullanıcı zararlarından sorumlu tutulamaz. Bu multimedya sistemi yoluyla sağlanan hizmetler önceden haber verilmeksizin değiştirilebilir, sonlandırılabilir veya askıya alınabilir.

**Bağlı navigasyon\*1**

Bağlı navigasyon, güncellenmiş harita verilerini ve Toyota Smart Center'dan gelen varış noktası bilgilerini kullanan kablosuz iletişim tabanlı bir navigasyon hizmetidir. Bu hizmeti kullanmak için Toyota Smart Center abonelik sözleşmesi yapmanız gerekir.

- Mevcut konunuza yakın bölgenin Toyota Smart Center'dan alınmış güncel haritasını görüntüler. Güzergah yönlendirme sırasında, güzergah boyunca bölgenin güncellenmiş haritasını sunar.
- Toyota Smart Center, güzergah yönlendirme yapılırken de dahil olmak üzere düzenli olarak ideal güzergahı arar ve daha kısa süren bir güzergah bulunursa bu güzergahı önerir.

**Bağlı navigasyon (dahili navigasyon sistemi ile)**

Araç cihazı navigasyon haritası verilerine sahip olduğundan, bu hizmet Toyota Smart Center ile iletişimin mümkün olmadığı alanlarda bunu kullanır ve araç navigasyon haritasını görüntüler ve güzergahları arar. Araç sağlıklı bir iletişim ortamına girdiğinde, Toyota Smart Center ile iletişim otomatik olarak başlayacak ve bağlı navigasyon haritayı gösterecek ve güzergahları arayacaktır.

**BİLGİ**

- Bir varış noktası ayarlandığında, Toyota Smart Center tarafından otomatik olarak bir güzergah aranacaktır. Toyota Smart Center'dan gönderilen güzergahlar[- Bir Toyota Smart Center abonelik sözleşmesi yapılmadığında, araç navigasyon sistemi harita görüntüleme ve güzergah yönlendirme için kullanılabilir.

**Bağlı navigasyon (dahili navigasyon sistemi olmadan)**

Araçtaki cihaz navigasyon haritası verilerine sahip olmadığı için, bu hizmet Toyota Smart Center ile iletişim kurmanın mümkün olmadığı yerlerde geçici olarak saklanan haritayı görüntüler. Güzergah araması gibi navigasyon işlevleri zayıf iletişimin olduğu yerlerde kullanılamayabilir.

**BİLGİ**

- Bir Toyota Smart Center abonelik sözleşmesi yapılmadığında, navigasyon işlevleri kullanılamaz ve pusula ekranı görüntülenir.
- Geçici olarak saklanan harita, aracınız ortalanmış şekilde yaklaşık 80 kilometre karelik (50 mil) bölgede güzergah boyunca (bir varış noktası ayarlandığında) mevcuttur. Haritası saklanan bölgenin dışındaki bölgede belirli bir süre zayıf iletişim durumu devam ederse, navigasyon işlevleri haritanın artık görüntülenememesi gibi daha da sınırlandırılır.

\*1 : Bu işlev bazı ülkelerde veya bölgelerde kullanılmaz.

### Bir nokta için bilgi görüntüleme

Harita ekranındaki seçili bir nokta veya POI'nin bilgileri kontrol edilebilir.

#### 1 POI'ye dokunun veya istediğiniz noktaya dokunup basılı tutun.

İstenen bir nokta seçilirse, noktanın adresi görüntülenir. Seçilen noktayı bir favori olarak kaydetmek için [  ] öğesine dokunun.

#### 2 İstenen öğeye dokunun.

- A** Noktayı favori olarak kaydetmek için dokunun.
- B** Seçili noktanın adresini ayrıntılı olarak görüntüler.
- C** POI'ye kayıtlı telefon numarasını aramak için dokunun.
- D** Aynı noktada birden çok POI varsa, POI'lerin bir listesi görüntülenir. Bilgilerini görüntülemek için bir POI'ye dokunun. Gösterilen bilgiler şunlara

dokunarak değiştirilebilir: [  ] veya [  ].

- E** Noktayı varış noktası olarak ayarlamak ve güzergah yönlendirmeyi başlatmak için dokunun.
- F** Noktayı varış noktası olarak ayarlamak ve tam güzergah haritası ekranını görüntülemek için dokunun. Başka bir varış noktası önceden ayarlanmışsa, yeni varış noktaları ara nokta olarak eklenebilir.

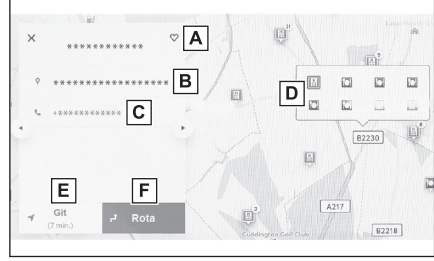



## Harita seçenekleri ekranı

POI simgeleri, trafik bilgileri vb. gibi haritada gösterilen bilgiler ayarlanabilir.

- 1 Harita ekranında[ \*\*\* ] ögesine dokunun.

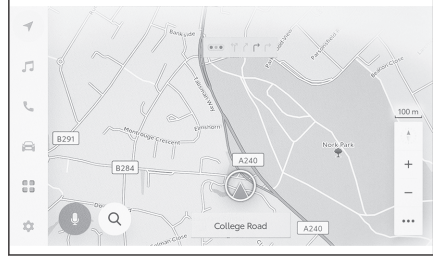

- 2 Önemli noktalar[veya]Haritayı göster[ögesine]dokunun.

- A Haritada görüntülenen POI simgeleri ayarlanabilir.
- B Haritada görüntülenen bilgiler ayarlanabilir.

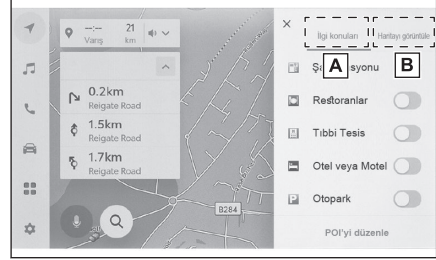

### İlgili bilgiler

POI simgelerinin görüntülenmesi(S. 136)

Harita görüntüleme ayarları(S. 137)

### POI simgelerinin görüntülenmesi

Restoran vb. gibi POI simgeleri haritada görüntülenebilir.

- 1 Harita ekranında [ ... ] öğesine dokunun.
- 2 Önemli noktalar[öğesine]dokunun.
- 3 Harita ekranında görüntülemek istediğiniz POI'ye dokunun.

Görüntülenenlerden farklı bir POI türü ayarlamak için[POI'yi Düzenle]öğesine dokunun.

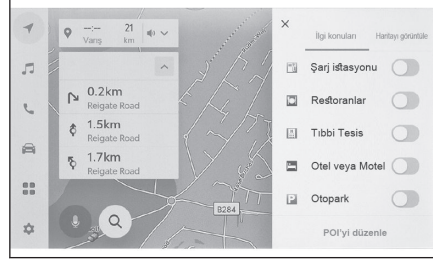

### BİLGİ

- Harita verilerine dahil edilmeyen POI'ler görüntülenemez.
- Harita ölçeği 800 m'den daha yükseğe ayarlandığında POI'ler görüntülenmez.
- Yalnızca geçerli konum işaretinin yaklaşık 10 km yarıçapı içindeki POI'ler [ ] veya [ ] görüntülenebilir (en fazla 200 POI).
- Harita ölçeği 800 m veya daha düşük bir değere ayarlandığında, kategorileri görüntülenecek şekilde ayarlanan her POI'yi yoğun bir şekilde görüntülemek yerine, bir alandaki POI simgesi temsili bir görüntü olarak gösterilir. (Bu durum, haritadaki yolların daha kolay şekilde görülmesini sağlar.)  
Gösterilen simge, temsil ettiği POI'lerin sayısını simgenin sağ üst köşesinde gösterir (örnek: [ ]).Tümünü görüntülemek için simgeye dokunun.
- Yakındaki POI'lerin görüntülenmesi ayrıntılı navigasyon ayarları ekranında da ayarlanabilir.

### İlgili bilgiler

[Harita görüntüleme ayarlarının değiştirilmesi\(S. 73\)](#)

### Görüntülenen POI simgelerini ayarlama

Sürüş sırasında seçeneklerde değişiklik yapılması sınırlanır.

- 1 Harita ekranında [ ... ] öğesine dokunun.
- 2 Haritayı görüntüle[öğesine]dokunun.
- 3 Tamam[öğesine]dokunun.
- 4 Değiştirmek istediğiniz kayıtlı POI'ye dokunun.
- 5 Kaydedilecek yeni bir POI'ye dokunun.

## Harita görüntüleme ayarları

Harita ekranında trafik bilgileri vb. görüntülenebilir.

1 Harita ekranında [ \*\*\* ] öğesine dokunun.

2 Haritayı  
görüntüle[öğesine]dokunun.

- A Trafik bilgilerinin gösterimini görüntülenen/gizlenen arasında değiştirmek için dokunun.\*1
- B Yakındaki cadde üzeri park yerinin gösterimini görüntülenen/gizlenen arasında değiştirmek için dokunun.\*1
- C Otoyol çıkışlarının gösterimini görüntülenen/gizlenen arasında değiştirmek için dokunun.
- D Gidilen güzergahın (güzergah izleme) gösterimini görüntülenen/gizlenen arasında değiştirmek için dokunun.  
Gizli olarak değiştirildiğinde, saklı bilgilerin silinmesini onaylamanızı isteyen bir açılır pencere görüntülenir.
- E Hızlı kamera gösterimini görüntülenen/gizlenen arasında değiştirmek için dokunun.\*12
- F Harita gösterimini Normal Harita, Pusula ve Hava Durumu Haritası olarak değiştirmek için dokunun.



## Cadde üstü park\*1

Eğer ana menünün[Cadde üstü park]harita görüntüleme ayarlarında açık olarak ayarlanırsa, aracın yakınındaki cadde park yeri görüntülenir. Kapalı olarak ayarlanırsa, varış noktası yanındaki cadde park yeri görüntülenmez.

Harita ekranındaki[P] öğesine dokunun.

Cadde üzeri park yeri haritada görüntülenir. Park yerinin müsaitliğine bağlı olarak, görüntülenen renk değişecektir.

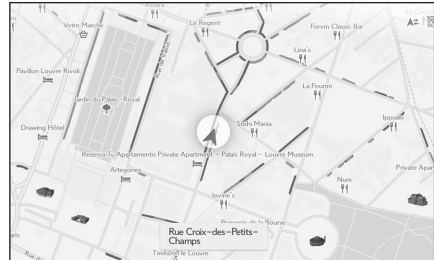

## 4-2. Harita bilgisi

- Harita ölçeği 1/5.000 veya daha fazla olduğunda (ölçek gösterimi 50 m veya daha fazla) cadde üstü park yeri görüntülenmez.

### Araç sürülen güzergahı görüntüleme (güzergah takibi)

Sürüş yapılan bir güzergahın yaklaşık 1000 km'si kaydedilebilir ve görüntülenebilir.

- 1 Harita ekranında [ \*\*\* ] öğesine dokunun.
- 2 Haritayı görüntüle[öğesine]dokunun.
- 3 Güzergah takibi[öğesine]dokunun.

#### BİLGİ

- Kaydedilen sürüş mesafesi limiti aşırsa, en eski güzergah takibi silinir ve en yeni güzergah takibi kaydedilir.
- Sürüş yapılan güzergah 1/2.500 ile 1/5.120.000 arasında bir harita ölçeği ile görüntülenebilir.

### Hız kameraları\*1\*2

Hız kameraları harita üzerinde simge olarak gösterilebilir.

- A Haritadaki hız kamerası konumu.
- B Hız kamerası simgesi ve hız kamerasına olan mesafe hakkındaki bilgileri görüntüler.

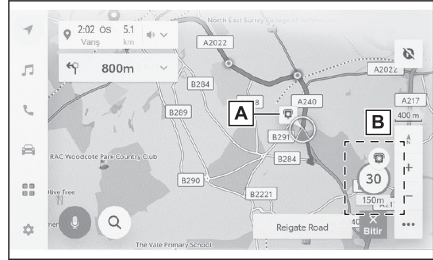

#### BİLGİ

- Yukarıdaki öğeler haritanın ölçeğine göre gösterilecektir.
- Yukarıdaki öğeler mevcut harita verilerine göre gösterilecektir.
- Yukarıdaki öğelerin gösterimi kapatılabilir.
- İçerik yönetimi şartlarına bağlı olarak, kameraların gerçek konumu görüntülenmeyebilir.

## İlgili bilgiler

[Yönlendirme ayarları\(S. 78\)](#)

### Trafik Bilgisi\*1

Trafik bilgilerini harita ekranında görüntülemek amacıyla trafik verileri IP-Traffic yoluyla alınabilir.

Bu işlevi kullanmak için Toyota Smart Center kullanım sözleşmesi gereklidir.

- 1 Harita ekranında [ \*\*\* ] öğesine dokunun.
- 2 Haritayı görüntüle[öğesine]dokunun.

### 3 Trafik[öğesine]dokunun.

Trafik bilgileri harita ekranında gösterilecektir.

- İnşaat ve kazalar gibi trafik bilgilerini belirtmek için simgeler kullanılır.
- Oklar trafiğin akışını gösterir. Renk hız bağılı olarak değişir.

Trafik olayı simgesi seçilirse, seçilen trafik olayıyla ilgili bilgiler görüntülenebilir.

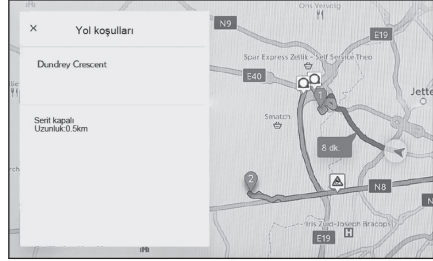
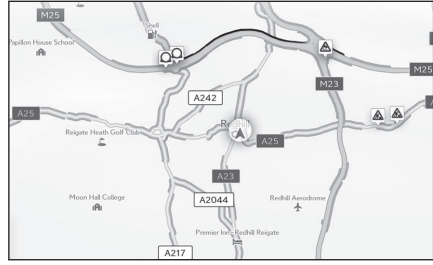

\*1: Bu işlev bazı ülkelerde veya bölgelerde kullanılmaz.

\*2: Dahili navigasyon sistemi ile

### Otoyol modu

Bir otoyol veya çevre yoluna girildiğinde, ekran otomatik olarak otoyol modu ekranına geçer.

- A** Aracın mevcut konumundan mesafeyi görüntüler.
- B** Bir tesis için en fazla 8 POI görüntüler.  
● 8'den fazla POI varsa, gösterilmemiş POI'leri belirten bir işaret görüntülenir.
- C** Gösterilen segment değiştirildiğinde, haritayı üzerinde sürülen segmente döndürmek için dokunulur.

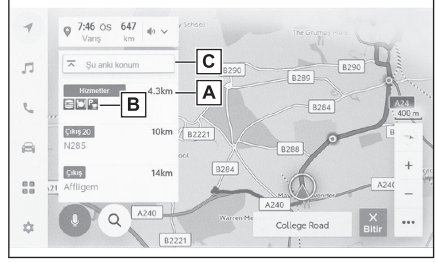

## Bir varış noktası arama

Varış noktası arama ekranında bir varış noktası aranabilir ve belirlenebilir.

- 1 Ana menüden [ 🔍 ] öğesine dokununuz.
- 2 Varış noktası arama ekranı gösterilecektir. İstedığınız arama yöntemine dokununuz.

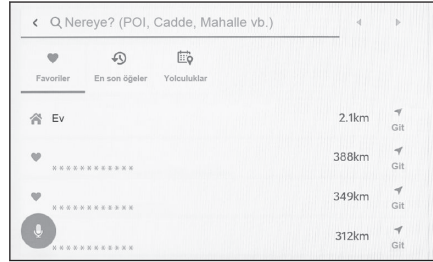

- 3 Arama sonucu listesi ekranı görüntülenir. Listeden varış noktası olarak ayarlamak istediğiniz öğeye dokununuz.
  - Zaten ayarlı bir varış noktası varsa [Yeni varış noktası] (yeni bir varış noktası belirle) veya [Güzergaha ekle] dokununuz.
  - Bağlı navigasyonu kullanırken, buluttaki içerik kullanılarak da varış noktaları aranabilir.

### İlgili bilgiler

[Klavyeyi kullanarak bilgi arama \(S. 45\)](#)

[Ara nokta ekleme \(S. 146\)](#)

### 4-3. Varış noktası arama işlemi

#### Varış noktası arama ekranı

**A** Konum adı, adres veya telefon numarası kullanarak arama yapmak için dokunun.

**B** Metin imlecini taşımak için dokunun.

**C** Favori olarak kaydedilmiş olan tüm noktaların etrafındaki alanın bir listesini görüntülemek için dokunun. Bu yalnızca bir nokta favorisi olarak kaydedilmişse kullanılabilir.

**D** Varış noktası geçmişinden (önceden belirlenmiş varış noktaları) noktaların bir listesini görüntülemek için dokunun. Bu yalnızca varış noktası geçmişi varsa kullanılabilir.

**E** Bir akıllı telefonda önceden gönderilen Sürüş Planının varış noktalarının listesini görmek için dokunun.

**F** Varış noktanız eviniz olacak şekilde bir güzergah araması başlatır.

Bir ev kayıtlı değilse, [🏠] ögesini göster veya gizle.

**G** Bir varış noktasının adına dokunulursa, tüm güzergah haritası ekranı görüntülenir. Hemen güzergah yönlendirmesini başlatmak için [Go (Git)] ögesine dokunun.

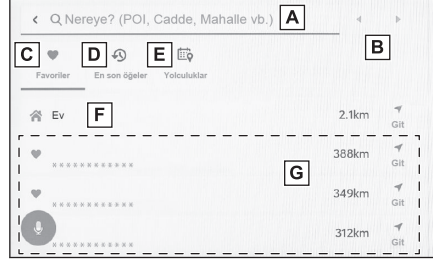

#### Karakter girişi üzerinden arama

Konum adı, adres veya telefon numarası girilerek bir varış noktası aranabilir.

1 Harita ekranındaki [🔍] ögesine dokunun.

2 Nereye?[(POI, Sokak, Şehir vb.) seçeneğine]dokunun.

3 Konum adını, adresi, telefon numarasını vb. girin ve[Go (Git) ögesine]dokunun.

- Olası varış noktaları her girilen karakterle birlikte aranır ve görüntülenir.
- Giriş karakterlerine ve daha önce aranan ifadelere göre, varış noktası geçmişi ve favorileri, tahmine dayalı arama ifadeleri görüntülenir.
- Olası bir yazım hatası nedeniyle bir arama herhangi bir sonuç ortaya koymazsa, doğru olabilecek bir arama ifadesi görüntülenir.
- Giriş karakterlerinin sayısı karakter sınırını aşarsa, fazla karakterler silinir.

#### İlgili bilgiler

[Harflerin ve rakamların girilmesi\(S. 25\)](#)

#### Evin ayarlanması

1 Harita ekranında [🔍] ögesine dokunun.

2 Ardından [🏠] ögesine dokunun.

3 Haritayı kaydetmek istediğiniz konuma taşıyın ve[OK]ögesine dokunun.



**Evin varış noktası olarak belirlenmesi**

- 1 Harita ekranında [ 🔍 ] öğesine dokunun.
- 2 Sonrasında [ 🏠 ] öğesine dokunun.  
Güzergah yönlendirmesini hemen başlatmak için **[Başlat]** öğesine dokunun.

**İlgili bilgiler**[Favoriler ayarları\(S. 81\)](#)**Favoriyi varış noktası olarak ayarlama**

- 1 Harita ekranında [ 🔍 ] öğesine dokunun.
- 2 İstediğiniz favoriye dokunun.  
Bir varış noktasının adına dokunulursa, tüm güzergah haritası ekranı görüntülenir. Güzergah yönlendirmesini hemen başlatmak için **[Go (Git)]** öğesine dokunun.

**BİLGİ**

Kayıtlı favori noktalar da adları girilerek aranabilir.

**İlgili bilgiler**[Favoriler ayarları\(S. 81\)](#)**Varış noktası geçmişinden arama**

- 1 Harita ekranında [ 🔍 ] öğesine dokunun.
- 2 Recents (Son kullanılanlar)[ öğesine]dokunun.
- 3 Varış noktası geçmişinden istediğiniz varış noktasına dokunun.  
Bir varış noktasının adına dokunulursa, tüm güzergah haritası ekranı görüntülenir. Güzergah yönlendirmeyi hemen başlatmak için **[Go (Git)]** öğesine dokunun.

**Sürüş Planı üzerinden arama**

Akıllı telefon navigasyon uygulaması kullanılarak bir sürüş planı (varış noktası, hareket saati vb.) ayarlandığında, araca girildikten sonra araç navigasyon sistemine sürüş planı bildirilir.

Bu işlevi kullanmak için bir sürücünün kaydedilmesi gerekir.

- 1 Harita ekranındaki [ 🔍 ] öğesine dokunun.
- 2 Trips (Sürüşler)[ öğesine]dokunun.
- 3 İstediğiniz Sürüş Planına dokunun.  
Bir varış noktasının adına dokunulursa, tüm güzergah haritası ekranı görüntülenir. Güzergah yönlendirmesini hemen başlatmak için **[Go (Git)]** öğesine dokunun.

### 4-3. Varış noktası arama işlemi

---

#### BİLGİ

Araç navigasyon sistemi tarafından belirlenen varış noktası bilgilerini bir akıllı telefon navigasyon uygulamasına aktarmak da mümkündür.

#### İlgili bilgiler

---

[Bir kullanıcı profili kaydetme\(S. 48\)](#)

### Arama sonucu listesi ekranı

Bir varış noktası ararken, birden fazla arama sonucu varsa, bir varış noktası listesi görüntülenecektir.

**A** Önceki ekrana dönmek için dokunulur.

**B** Arama için giriş karakterlerini görüntüler.

**C** Arama seçeneklerini görüntülemek için dokunulur.

**D** Arama sonuçlarının bir listesini görüntüler.

Bir konum içindeki olası varış noktaları da görüntülenecektir.

**E** Haritada görüntülenmekte olan listedeki öğelerin konumunu görüntüler.

● Haritayı kaydırdıktan sonra, **[Bu bölgeyi ara]** öğesine dokunulursa, kaydırılan bölgede bir varış noktası aranabilir.

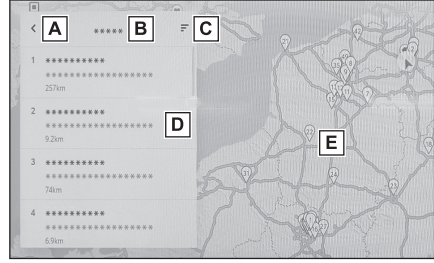

### Arama seçenekleri

Arama sonucu listesinin görüntülenen aralığı ve sırası değiştirilebilir.

- 1 **Arama sonuç listesi ekranında [≡] öğesine dokunulur.**
- 2 **Arama seçeneklerini ayarlayın.**
- 3 **OK[öğesine dokunarak]ayarları değiştirmeyi tamamlayın.**

#### Ara nokta ekleme

Bir varış noktası önceden ayarlanmışsa, yeni varış noktaları ara nokta olarak eklenebilir.

#### ● **Varış noktası önceden ayarlanmışken, bir varış noktasını arayın.**

Varış noktası ayarlamaya çalıştığınızda bir mesaj görüntülenir.

- **[Yeni varış noktası]** : Ayarlanmış varış noktasını silin ve yeni varış noktasında giden bir güzergah aramaya başlayın.
- **[Güzergaha ekle]** : Seçili noktayı bir ara nokta olarak ekleyin ve varış noktasına giden bir güzergahı aramaya başlayın.

#### **BİLGİ**

- Harita ekranındaki herhangi bir noktaya dokunarak bir ara nokta eklenebilir.
- Ara noktalar da dahil olmak üzere en fazla 10 varış noktası ayarlanabilir.
- En son eklenen ara nokta ilk varış noktası olarak ayarlanır. Varış noktalarının sırası, ara noktalar düzenlenerek değiştirilebilir.

#### İlgili bilgiler

[Bir varış noktası arama\(S. 141\)](#)

[Ara noktaları düzenleme\(S. 154\)](#)

## Akıllı telefonunuzdan varış noktalarını ayarlama

## NaviBridge

NaviBridge\*1, anahtar sözcük arama ve akıllı telefonunuzdaki çok çeşitli uyumlu uygulamalar ile aranan varış noktalarını kolayca araç navigasyon sisteminize gönderebilen ve onu otomatik olarak navigasyon için varış noktası olarak ayarlayan bir "Araca Gönder" uygulamasıdır.

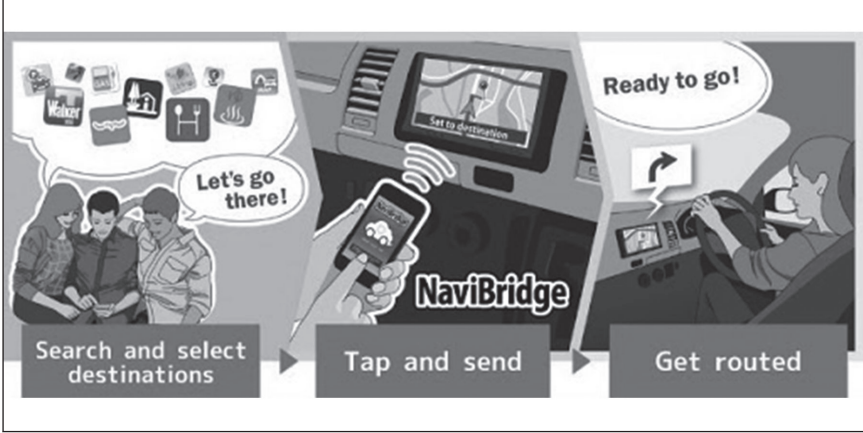

NaviBridge (iOS/Android için) ücretsiz olarak indirilebilir.

İndirme metodları gibi ayrıntılı bilgiler için aşağıdaki web sitesine bakın.

NaviBridge destek web sitesi :<https://www.navicon.com/navibridge/support>



## ► Bağlantı metodları:

Bağlantı metodu	iOS cihazı	Android cihazı
Bluetooth® (Kablosuz)	○	○
USB (Kablolu)	△*2	×

### 4-3. Varış noktası arama işlemi

---

#### ► Mevcut işlevler:

Varış noktası ayarı	Birden fazla varış noktası	Haritanın çalışması	Konumları arkadaşlarınızla paylaşmak
○	○	×	×

\*1 : NaviBridge, DENSO Corporation'ın tescilli ticari markasıdır.

\*2 : HF bağlantısı gerektirir

## Tüm güzergah harita ekranı

Bir varış noktasını ayarladıktan sonra, tüm güzergah haritası ekranı görüntülenir. Tüm güzergah haritası ekranında istenilen güzergah seçilebilir veya güzergah bilgileri kontrol edilebilir.

- A Varış noktasının adını veya adresini görüntüler.
- B Varış noktasını favori olarak kaydetmek için dokunur.
- C Varış noktasındaki mevcut hava durumunu görüntüler.\*1
- D Başlangıç noktasından varış noktasına olan mesafeyi, seyahat süresini ve tahmini varış zamanını görüntüler.

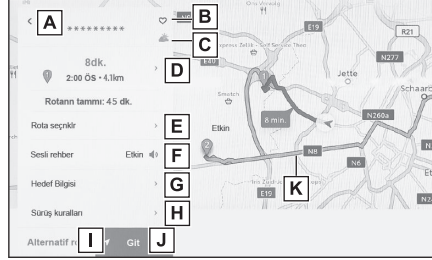

Birden fazla varış noktası ayarlandığında, her varış noktası için tahmini varış zamanının bir listesini görüntülemek için dokunur.

- E Güzergah seçeneklerini görüntülemek için dokunur.
- F Sesli yönlendirmeyi sessize almak için dokunur.
- G Varış noktası hakkında ayrıntılı bilgi görüntülemek için dokunur.
- H Sürüş kısıtlaması bilgilerini görüntülemek için dokunur.\*2

Bir güzergah boyunca sürüş kısıtlamaları (egzoz kısıtlamaları veya ekolojik araç etiketinin gerekli olduğu bölümler) varsa, kısıtlama ayrıntıları kontrol edilebilir.

Kısıtlama bilgileri[ ◀ ]veya[ ▶ ]öğelerine dokunarak değiştirilebilir.

- I Başka bir güzergah seçmek için dokunur.
- J Güzergah yönlendirmeyi başlatmak için dokunur. Varış noktasına giden güzergah demosunu başlatmak için basılı tutun.
- K Halihazırda seyredilen güzergah dışında istenen güzergahı seçmek için dokunur.
  - Aşağıdaki üç güzergah arasından seçim yapın: önerilen güzergah, zaman öncelikli güzergah ve genel yol öncelikli güzergah. Başlangıç uyarı olarak önerilen güzergah seçilir.

## İlgili bilgiler

[Güzergah ayarları\(S. 75\)](#)

[Bir güzergah yönlendirme demosunu görüntüleme\(S. 150\)](#)

[Güzergah seçeneklerinin değiştirilmesi\(S. 151\)](#)

[Güzergahın değiştirilmesi\(S. 152\)](#)

\*1: Bu işlev Bağıli navigasyon kullanılırken görüntülenir.

\*2: Dahili navigasyon sistemi ile

### Bir güzergah yönlendirme demosunu görüntüleme

Güzergah yönlendirme başlatılmadan önce, bir güzergah yönlendirme demosu görüntülenebilir.

- **Tam güzergah ekranında[Go (Git)]öğesine dokunun ve basılı tutun.**

Demoyu sonlandırmak için [↖] öğesine dokunun veya sürüşe başlayın.



## Güzergah seçeneklerinin değiştirilmesi

Güzergah arama koşulları, örneğin paralı yollar veya otoyolları içeren güzergahlardan kaçınmak için değiştirilebilir.

1 **Tüm güzergah haritası ekranında[Güzergah seçenekleri]öğesine dokunun.**

2 **İstenen koşul için öğenin ayarını değiştirin.**

- A** Belirli yol türlerinden kaçınmak/ kaçınmamak arasında geçiş yapmak için dokunun. Güzergah yönlendirme, işaretli yol türlerinden kaçınarak gerçekleştirilecektir.
- B** Ayarlanan ara noktaların sırasını değiştirmek için dokunun.
- C** Güzergahtaki ara noktaları eklemek, silmek veya değiştirmek için dokunun.

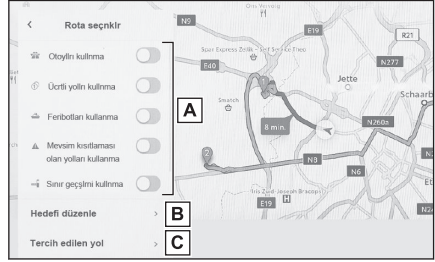

### İlgili bilgiler

Bir güzergah üzerinde geçilecek noktaları ayarlama(S. 153)

Ara noktaları düzenleme(S. 154)

### Güzergahın değiştirilmesi

Farklı koşullara sahip çeşitli güzergahlardan istenen bir güzergah seçilebilir.

- 1 **Tüm güzergah harita ekranında[Tüm güzergah]öğesine dokununuz.**
- 2 **İstedığınız güzergahı seçtikten sonra[OK]öğesine dokununuz.**

#### BİLGİ

- Yeni alternatif güzergahlar sırayla verilecektir.\*1
- Tam güzergah haritası ekranlarının üzerine dokunarak istenilen güzergahta değişiklikler yapılabilir.

\*1 : Bu işlev sadece Bağlı navigasyon kullanılırken görüntülenir.

## Bir güzergah üzerinde geçilecek noktaları ayarlama

Bir varış noktası ayarladıktan sonra, bir güzergahta geçilecek noktalar ayarlanabilir.

- 1 Ara nokta ayar ekranında [ + ] ögesine dokunun.

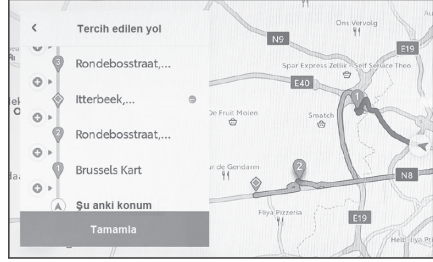

- 2 Haritaya bir ara nokta olarak eklemek istediğiniz noktaya ve ardından [OK] ögesine dokunun.

[ - ]: İlgili ara noktayı silin.

#### 4-4. Varış noktası ayarı

### Ara noktaları düzenleme

Ara noktalar silinebilir veya güzergahta ayarlı sıraları değiştirilebilir.

- 1 Yukarı taşı[ve]Aşağı taşı[öğelerini görüntülemek için dokunun]ve ara noktaların sırasını değiştirin.

[ - ]: İlgili ara noktayı silin.

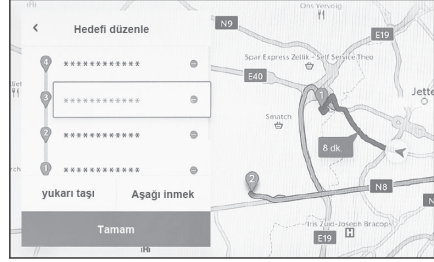

- 2 OK[öğesine]dokunun.

## Güzergah yönlendirme ekranı

Kavşaklar ve yol ayrımları gibi noktalarda güzergah yönlendirme sırasında sesli ve görsel yardım sağlanır.

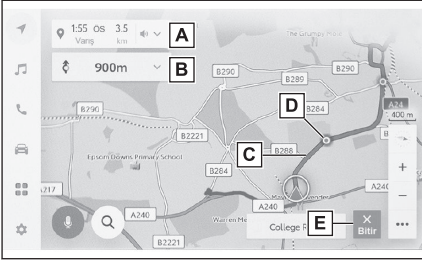

- A** Aracın geçerli konumundan varış noktasına olan mesafeyi ve tahmini varış zamanını görüntüler.  
Güzergahtan sapılmışsa, tahmini varış zamanı görüntülenmez. Bunun yerine, varış noktasına düz hat mesafesi görüntülenir.  
Tam güzergah haritası ekranını görüntülemek için dokununuz.
- B** Bir sonraki dönüşe olan mesafeyi ve dönüş yönünü görüntüler.  
Varış noktasına kadar olan bir şerit listesini görüntülemek için dokununuz.
- C** Varış noktasına giden güzergahı görüntüleyin.  
Güzergahın gösterim rengini ayarlamak için harita gösterim ayarına göz atınız.
- D** Güzergah yönlendirme sırasında geçilecek veya dönecek en yakın kavşağı/yol ayrımını görüntüler.
- E** Güzergah yönlendirmeyi bitirmek için dokununuz. Birden çok varış noktası ayarlandığında **[Varış noktasını sil]** öğesine dokunarak tüm varış noktalarını silin ve güzergah yönlendirmeyi durdurun ve **[Sonraki varış noktasını sil]** öğesine dokunarak yalnızca bir sonraki varış noktasını silin ve güzergah yönlendirmeyi sürdürünüz.
- Güzergah aranmazsa, ekranda bir mesaj görüntülenir.

### İlgili bilgiler

Harita görüntüleme ayarlarının değiştirilmesi(S. 73)

Şerit gösterimi ekranları(S. 156)

## 4-5. Güzergah yönlendirme

### Şerit gösterimi ekranları

Güzergah yönlendirme sırasında, dönüş yapılacak bir kavşağa/yol ayrımına yaklaşırken, genişletilmiş bir kavşak ekranı görüntülenecektir.

### Büyütülmüş kavşak gösterimi

Dönülecek bir kavşağa yaklaşırken kavşak yardımı sağlanır. Ayrıca, kavşağın büyütülmüş bir görüntüsü kavşaktan hemen önce gösterilir.

- A** Geçilen veya dönülen yolların adlarını görüntüler.
- B** Geçerli konumdan mesafeyi görüntüler
- C** Büyütülmüş kavşak gösterimini kapatır.
- D** Yönlendirme noktasına kalan mesafe çubuğunu gösterir.

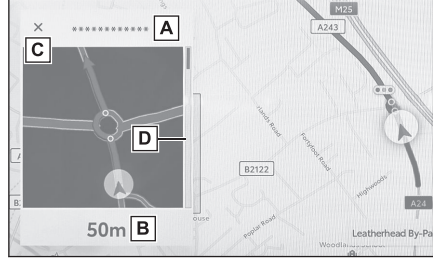

### BİLGİ

- Harita verilerinde bilgisi bulunmayan kavşaklar için şerit bilgisi ekranı ve kavşak adı görüntülenmeyecektir.
- Görüntülenen büyütülmüş kavşak ekranı, gerçek kavşaktan farklı olabilir.
- Kavşak yardımı, güzergah yönlendirme başladıktan hemen sonra sağlanmayabilir.
- Büyütülmüş kavşak gösterimi geç veya erken yapılabilir.
- Dönülecek kavşaklar birbirine yakın olduğunda, büyütülmüş kavşak gösterimi sürekli olarak yapılır.
- Dönülecek kavşaklar için büyütülmüş kavşak gösterimi yapılır. Kavşaklara dönüş yapılmadan önce kavşaklar için kavşak yardımı sağlanmaz.
- Büyütülmüş kavşak gösteriminde verilen ve araç bilgi ekranında görüntülenen kalan mesafe farklı olabilir.
- Navigasyon sistemi ekranındaki büyütülmüş kavşak gösterimi ile araç bilgi ekranındaki görüntü farklıdır.

### İlgili bilgiler

[Yönlendirme ayarları\(S. 78\)](#)

### Büyütülmüş 3D ekran

Güzergah yönlendirme sırasında bir dönüşün anlaşılmasını kolaylaştırmak için, kavşağın çevresiyle eşleşen genişletilmiş bir 3D ekran görüntülenebilir.

Büyütülmüş ekranı iptal etmek için [ X ]  
öğesine dokunun.

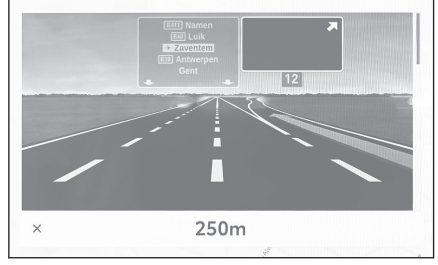

### BİLGİ

Bilgileri harita verilerinde bulunan noktalar için görüntülenir.

### Yeniden güzergahın aranması

Güzergah yönlendirme sırasında (güzergahtan sapılmış olsa bile), güzergah tekrar aranabilir.

- 1 Harita ekranında[V]öğesine dokunun.

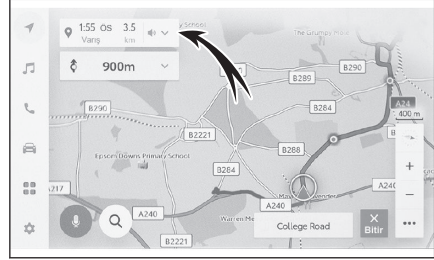

- 2 Güzergah seçenekleri (Route options)[veya]Alternatif güzergah (Alt route) [öğesine]dokunun.
- 3 Arama koşullarına dokunun.
- 4 OK[öğesine]dokunun.

### İlgili bilgiler

Tüm güzergah harita ekranı(S. 149)

Güzergah seçeneklerinin değiştirilmesi(S. 151)

Güzergahın değiştirilmesi(S. 152)



**Tipik sesli yönlendirme komutları**

Araç bir kavşağa veya manevra yapılması gereken bir noktaya yaklaştığında, navigasyon sisteminin sesli yönlendirme işlevi çeşitli mesajlar verecektir.

**BİLGİ**

- Sesli yönlendirme erken veya geç yapılabilir.
- Navigasyon sistem mevcut konumu doğru olarak belirleyemiyorsa, sesli yönlendirmeyi duymayabilirsiniz veya ekrandaki büyütülmüş kavşak görüntüsünü göremeyebilirsiniz.

**⚠ DİKKAT**

Trafik kurallarına mutlaka uyun ve özellikle IPD yollarında sürüş sırasında yol koşullarına dikkat edin (yollar, henüz veritabanımıza eklenmemiş olan yollardır). Güzergah yönlendirmede tek yönlü bir caddenin yönü gibi konularda güncel bilgiler olmayabilir.

**İlgili bilgiler**

[Yönlendirme ayarları\(S. 78\)](#)

[Ses ve medya ayarlarının değiştirilmesi\(S. 85\)](#)

### Harita veritabanı sürümü ve kapsanan alan

Kapsama alanları ve yasal bilgiler gösterilebilir ve harita verisi güncellenebilir.

#### ■ Harita bilgisinin görüntülenmesi

- 1 Ana menüden [  ]öğesine dokunun.
- 2 Navigasyon[öğesine]dokunun.
- 3 Harita güncelleme[öğesine]dokunun.
- 4 Harita bilgi ekranının gösterildiğini kontrol edin.

- A** Harita kapsama alanlarını ve harita sürümünü görüntülemek için dokunun.
- B** Haritayı güncellemek için dokunun.
- C** Yasal bilgileri görüntülemek için dokunun.

Harita veri güncellemeleri için Toyota bayinizle iletişime geçin.

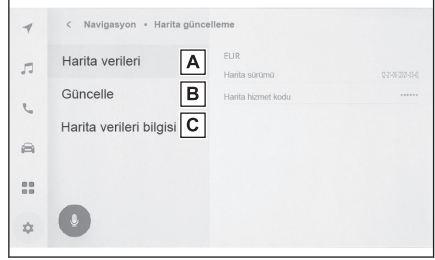

**5-1. Radyonun kullanımı**

Radyonun dinlenmesi .....	162
DAB Dinleme .....	164

**5-2. İnternet radyosu**

İnternet radyosunun kullanımı ..	166
----------------------------------	-----

**5-3. USB flash sürücü kullanımı**

USB flash sürücünün oynatımına ilişkin uyarılar .....	167
USB flash sürücüdeki müzik dosyalarını çalma .....	169
USB flash sürücüdeki video dosyalarının oynatılması .....	171

**5-4. iPod/iPhone çalışması**

iPod/iPhone oynatma için uyarılar .....	173
iPod/iPhone oynatma .....	174

**5-5. Apple CarPlay kullanımı**

Apple CarPlay oynatma uyarıları .....	176
Apple CarPlay'in kullanımı .....	177

**5-6. Android Auto kullanımı**

Android Auto oynatma uyarıları	179
Android Auto'da oynatma .....	180

**5-7. Bluetooth® müzik çaların  
kullanımı**

Bluetooth® müzik çalma uyarıları .....	181
Bluetooth® müzik sisteminin çalması .....	182

**5-8. Miracast® kullanımı**

Miracast® oynatma uyarıları .....	184
Miracast® uyumlu cihazların bağlanması .....	185
Miracast® oynatma .....	186

## 5-1. Radyonun kullanımı

### Radyonun dinlenmesi

Tercih ettiğiniz frekansa geçin ve radyoyu dinleyin.

#### BİLGİ

- Bir stereo yayın alındığında, yayın otomatik olarak stereo yayına geçer.
- Sinyal zayıflarsa, radyo zayıf sinyalin parazit yapmasını önlemek için kanal ayırımının miktarını azaltır. Sinyal çok zayıflarsa radyo stereodan mono yayına geçer.

1 **Ana menüden** [🎵] **öğesine dokununuz.**

2 **Kaynaklar** [📶] **dokununuz.**

3 **Sonrasında** [FM] **öğesine dokununuz.**

4 **İstasyon seçim yöntemini gerektiği gibi seçin.**

[Ön ayarlar] : Ön ayarlarda kayıtlı istasyonlardan yayın istasyonunu seçin.

[İstasyon listesi] : Yayın istasyonu listesinden yayın istasyonunu seçin.

[Doğrudan ayarlama] : Sayısal tuş takımıyla bir frekans girerek yayın istasyonunu seçin.

5 **Sinyal alınan radyoyu gerektiği gibi çalıştırın.**

● Ekrandan çalıştırma

[Ara] : Ana

menüden [ < ] veya [ > ] öğelerine dokunarak en iyi alım hassasiyetiyle bu konuma en yakın yayın istasyonunu otomatik olarak seçin.

Mevcut radyo sinyali ile bir sonraki frekansa atlamak için dokununuz ve basılı tutunuz. Serbest bırakıldığında, en iyi alım hassasiyetine sahip bu konuma en yakın yayın istasyonu otomatik olarak seçilir.

[Tara] : Otomatik olarak daha yüksek frekanslara doğru hareket ederken yayın yapan istasyonları arayın.

Bir yayın istasyonu alındığında yaklaşık 5 saniye takip edilebilir. Bu yayın istasyonunu dinlemeye devam etmek için dokununuz.

[❤️] : Alınan yayın istasyonunu belleğe kaydeder. Kaydedildiğinde, iptal etmek için dokununuz.

[⋮] : Ayarlanabilir öğeleri görüntüler.

• [Radyo metni] : FM yayın istasyonu tarafından dağıtılan radyo metnini görüntüler.

Ön ayar düğmeleri veya alt menünün istasyon listesi : Seçili yayın istasyonunu alır.

● Direksiyon düğmeleriyle kullanım



[ << ] [ >> ] düğmeleri

Manuel ayar **ekranından seçildiğinde**, "ön ayar düğmelerine daha önce kaydedilmiş frekansları veya yayın istasyonlarını sırasıyla değiştirir.

Manuel ayar **ekranından seçildiğinde**, "istasyon listesinde gösterilen yayın istasyonlarını değiştirir.

Manuel ayar **ekranından seçildiğinde**, "en iyi alım hassasiyetiyle bu konuma en yakın yayın istasyonunu otomatik olarak seçer.

Frekansları değiştirmek için basılı tutun. Serbest bırakıldığında, en iyi alım hassasiyetine sahip bu konuma en yakın yayın istasyonu otomatik olarak seçilir.

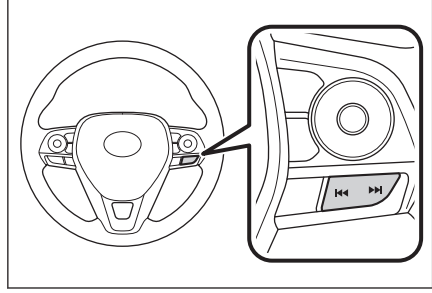

### İlgili bilgiler

Müzik kaynağının değiştirilmesi(S. 34)

Ses ve medya ayarlarının değiştirilmesi(S. 85)

Her kaynağın sesinin ayarlanması(S. 88)

## 5-1. Radyonun kullanımı

### DAB Dinleme\*1

Tercih edilen frekansa geçin ve DAB'ı dinleyin.

#### BİLGİ

Zaman kaydırma ile oynatılabilen süre, kaydedilen DAB bit hızına, DAB ünitesi bellek boyutuna ve yayın alımının başlama saatine bağlı olarak değişir.

1 **Ana menüden[🎵]öğesine dokunun.**

2 **Kaynaklar[öğesine]dokunun.**

3 **DAB[öğesine]dokunun.**

4 **İstasyon seçim yöntemini gerektiği gibi seçin.**

[ekranından seçildiğinde,] : Kayıtlı servisler içinden istenen servisi seçin.

[ekranından seçildiğinde,] : Servis listesinden servisi seçin.

[ekranından seçildiğinde,] : Yayın istasyonunu manuel olarak seçin.

İstasyonu[Topluluk]veya[Servis]öğesine dokunun.

5 **Sinyal alınan radyoyu gerektiği gibi çalıştırın.**

● Ekrandan çalıştırma

[10][10] : Dinlemekte olduğunuz servisi yeniden dinlemek için zaman kaydırma işlevini kullanın. Servis oynatımında 10 saniye ileri veya geri atlamak için dokununuz.

Hızlı ileri veya geri almak için basılı tutun.

[Canlı] : Yayınlanmakta olan servisi dinlemek için zaman kaydırmayı serbest bırakın.

[❤️] : Şu anda alınan servisi kayıtlılar için kaydeder. Kaydedildiğinde, iptal etmek için dokununuz.

[⋮] : Ayarlanabilir öğeleri görüntüler.

• [Radyo metni] : DAB tarafından dağıtılan radyo metnini görüntüler.

Ön ayar düğmeleri veya alt menünün istasyon listesi : Seçili servisi alır.

[🔍] : Genişletilmiş slayt gösterisi ekranına geçer. Önceki ekrana geri dönmek için[🔍]öğesine dokununuz.

● Direksiyon düğmeleriyle kullanım

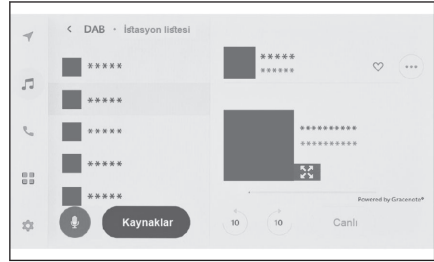

\*1 : Bu işlev bazı ülkelerde veya bölgelerde kullanılmaz.

[ << ] [ >> ] düğmeleri

Manuel ayar **"ekranından seçildiğinde,"**ön ayar düğmelerinde kayıtlı servisleri sırayla değiştirir.

Manuel ayar **"ekranından seçildiğinde,"**istasyon listesinde gösterilen servisleri değiştirir.

Manuel ayar **"ekranından seçildiğinde,"**en iyi alım hassasiyetiyle bu konuma en yakın servisi otomatik olarak seçer.

Servisleri değiştirmek için basılı tutun. Serbest bırakıldığında, en iyi alım hassasiyetine sahip bu konuma en yakın servis otomatik olarak seçilir.

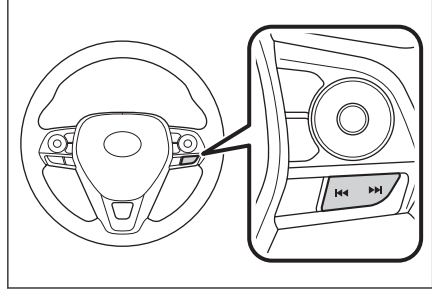

### İlgili bilgiler

Müzik kaynağının değiştirilmesi(S. 34)

Ses ve medya ayarlarının değiştirilmesi(S. 85)

Her kaynağın sesinin ayarlanması(S. 88)

### İnternet radyosunun kullanımı

FM/DAB dinlerken radyoda yayınlanan parça için şarkı adı, kapak resmi ve istasyon logosu gibi bilgiler mevcuttur. Bu bilgiler, Gracenote® sunucusundan DCM veya Wi-Fi® yoluyla alınabilir ve görüntülenebilir.

İnternete DCM veya Wi-Fi® üzerinden bağlanıldığında, radyo sinyali alımı kötüleşirse yayın bağlantısı internete geçebilir. Bu, aynı yayının kesintisiz dinlenmesini sağlar.

Bu işlev bazı ülkelerde veya bölgelerde kullanılmaz.

#### BİLGİ

- Tüm yayın istasyonları desteklenmez.
- Radyo sinyali alımı bozulduğunda internet radyosuna geçilebilir.
- İnternet radyosunu kullanırken, radyo sinyali belirli bir kesintisiz süre boyunca alındıktan sonra yayın otomatik olarak analog yayına geçer.
- İnternet radyosunu açma ve kapatma ya da ayarlarda İnternet radyosu kullanırken otomatik ve manuel arasında geçişi değiştirme.

#### İlgili bilgiler

[Ses ve medya ayarlarının değiştirilmesi\(S. 85\)](#)



## USB flash sürücünün oynatımına ilişkin uyarılar

USB flash sürücüyü oynatma hakkında aşağıdaki bilgilere özellikle dikkat edin. Multimedya sistemi tarafından kullanılabilen USB bellekler için "[Kullanılabilecek medya hakkında bilgiler](#)"(→ S.246) kısmına bakın.

### BİLGİ

- Birden çok cihazı bağlamak için bir USB hub kullanıldığında, tanınacak ilk cihaz dışındaki cihazlar kullanılamaz.
- Oynatma sırasında USB flash sürücüsünün çıkarılması veya bağlı bir cihazın bağlantısının kesilmesi parazite neden olabilir.
- Bir USB flash sürücü bağlandığında ve kaynak başka bir kaynaktan USB flash sürücüyü alındığında, sürücüdeki ilk dosya oynatılır. Aynı USB flash sürücü (içeriği değiştirilmeden) yeniden takılırsa, daha önce çalınan şarkıdan oynatmaya başlanır.
- Desteklenmeyen formatta bir dosyayı okumak işlemleri etkileyebilir.

### DİKKAT

Güvenlik nedeniyle, sürücü sürüş sırasında USB flash sürücüyü kullanmamalıdır.

### UYARI

- Aracın içinde USB flash sürücüyü bırakmayın. Aracın içi ısınabilir, bu da USB flash sürücünün arızalanmasına neden olabilir.
- Bağlı USB flash sürücünün üzerine bastırmayın veya gereksiz baskıya maruz bırakmayın. USB flash sürücü veya bağlantı noktası zarar görebilir.
- Bağlantı noktasını yabancı maddelerden uzak tutun. USB flash sürücü veya bağlantı noktası zarar görebilir.

### ■ MP3/WMA/AAC/WAV/FLAC/ALAC/Ogg Vorbis oynatımı

MP3/WMA/AAC/WAV/FLAC/ALAC/Ogg Vorbis dosyaları bulunan bir USB flash sürücü bağlandığında, önce USB flash sürücüdeki tüm dosyalar kontrol edilir. USB flash sürücüyü MP3/WMA/AAC/WAV/FLAC/ALAC/Ogg Vorbis dosyaları dışında dosyaların ve gereksiz klasörlerin yazılmaması önerilir. Bu, USB flash sürücü kontrolünün hızlı bir şekilde bitmesini sağlar.

### BİLGİ

MP3/WMA/AAC/WAV/FLAC/ALAC/Ogg Vorbis için pek çok ücretsiz kodlayıcı yazılımı ücretsiz olarak piyasada mevcuttur. Kodlayıcı durumuna veya dosya formatına bağlı olarak, oynatma başlangıcında ses kalitesinde bozulma veya parazit oluşabilir veya oynatma mümkün olmayabilir.

### UYARI

Dosyaya yanlış bir uzantı eklemeyin. Dosya içeriğiyle eşleşmeyen bir dosyaya uzantı eklemek, dosyaların yanlış tanınmasına ve oynatılmasına neden olabilir. Bu, hoparlörlere zarar verebilecek şekilde yüksek bir gürültü çıkarır.

#### UYARI

Yanlış örnekler:

- MP3 olmayan bir dosyaya ".mp3" uzantısı ekleme
- WMA olmayan bir dosyaya ".wma" uzantısı ekleme

---

#### İlgili bilgiler

[Kullanılabilecek medya hakkında bilgiler\(S. 246\)](#)

[Format bilgisi\(S. 246\)](#)

[USB flash sürücülerden oynatılabilir video veri bilgileri\(S. 248\)](#)

[USB flash sürücü\(S. 251\)](#)

## USB flash sürücüdeki müzik dosyalarını çalma

Müziğin keyfini çıkarmak için USB bağlantı noktasına bağlı bir USB flash sürücüde müzik dosyalarını çalın. Bir USB flash sürücü bağlandığında, kaynak seçim ekranında cihazın adının yer aldığı bir düğme görüntülenir. Bu, bazı cihazlar için görüntülenmeyebilir.

USB flash sürücüyü bağlayın.

- 1 **Ana menüden[🎵]öğesine dokunun.**
- 2 **Kaynaklar[öğesine]dokunun.**
- 3 **Cihaz adına veya[USB]öğesine dokunun.**  
USB flash sürücüde video dosyası yoksa Prosedür 5'e gidin.
- 4 **Müzik[öğesine]dokunun.**
- 5 **Gerektiği gibi oynatılan USB flash sürücüyü çalıştırın.**

### ● Ekrandan çalıştırma

[🗑️] : Rastgele çalmayı gerçekleştirir.

Buna her dokunulduğunda, mod, tüm dosyalar veya parçalar için rastgele çalma, rastgele çalma iptali ve o anda çalınan klasör veya albümün rastgele çalınması arasında geçiş yapar.

[⏮️] : Oynatılmakta olan dosyayı veya parçayı en baştan çalar. Dosyanın veya parçanın başındayken, önceki dosya veya parça en baştan oynatılacaktır.

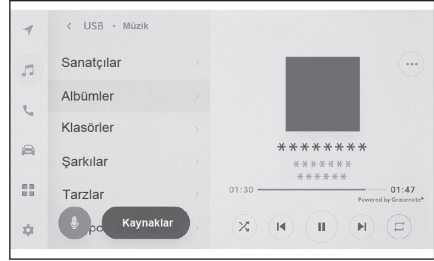

Hızlı geri almak için basılı tutun. Oynatımı bu konumdan başlatmak için bırakın.

[⏸️] : Oynatımı duraklatır.

[▶️] : Oynatır

[⏭️] : Dosyaları veya parçaları değiştirir.

Hızlı ileri almak için basılı tutun. Oynatımı bu konumdan başlatmak için bırakın.

[🔄] : Tekrar çalmayı gerçekleştirmek için dokunun.

Buna her dokunulduğunda, mod, çalmakta olan dosya veya parçayı tekrar et, o anda çalmakta olan klasör veya albümü tekrar çal ve tüm dosya veya parçaları tekrar çal şeklinde geçiş yapar.

[⋮] : Ayarlanabilir öğeleri görüntüler.

Alt menü listesi : Aşağıdaki koşullardan bir parça seçer.

- **[Sanatçılar]** : Sanatçı adına göre bir parça seçin.
- **[Albümler]** : Albüm adından bir parça seçin.
- **[Klasörler]** : Klasör adından bir parça seçin.
- **[Şarkılar]** : Şarkı adından bir parça seçin.
- **[Türler]** : Türden bir parça seçin.
- **[Besteciler]** : Besteci adından bir parça seçin.

### 5-3. USB flash sürücü kullanımı

---

#### ● Direksiyon düğmeleriyle kullanım

[◀◀] / [▶▶] düğmeleri

Dosyaları veya parçaları değiştirin.

Hızlı geri veya ileri almak için basılı tutun.

Oynatımı bu konumdan başlatmak için bırakın.

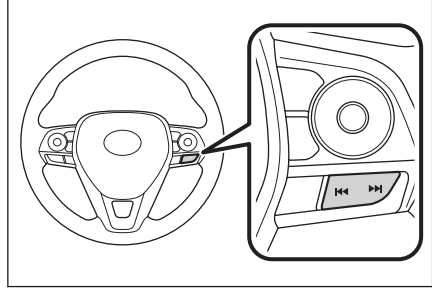

---

#### İlgili bilgiler

Müzik kaynağının değiştirilmesi(S. 34)

Bir cihazın USB bağlantı noktası üzerinden bağlanması(S. 36)

Ses ve medya ayarlarının değiştirilmesi(S. 85)

Her kaynağın sesinin ayarlanması(S. 88)

## USB flash sürücüdeki video dosyalarının oynatılması

Müzik veya videoların keyfini çıkarmak için USB bağlantı noktasına bağlı bir USB flash sürücüde video dosyalarını oynatın. Bir USB flash sürücü bağlandığında, kaynak seçim ekranında cihazın adının yer aldığı bir düğme görüntülenir. Bu, bazı cihazlar için görüntülenmeyebilir.

USB flash sürücüyü bağlayın.

- 1 **Ana menüden[🎵]öğesine dokununuz.**
- 2 **Kaynaklar[öğesine]dokununuz.**
- 3 **Cihaz adına veya[USB]öğesine dokununuz.**
- 4 **Video[öğesine]dokununuz.**
- 5 **Gerektiği gibi oynatılan USB flash sürücüyü çalıştırınız.**

- Tam ekran görünümü sırasında çalışma

Çalışma düğmelerini görüntülemek için ekrana dokununuz.

[⏪] : Oynatılmakta olan dosyayı en baştan oynatır. Dosyanın başındayken, önceki dosya en baştan oynatılacaktır.

Videoyu hızlı geri almak için basılı tutun. Oynatımı bu konumdan başlatmak için bırakın.

[⏸] : Video oynatımını duraklatır.

[▶] : Videoyu oynatır.

[▶] : Dosyaları değiştirir.

Videoyu hızlı ileri almak için basılı tutun. Oynatımı bu konumdan başlatmak için bırakın. Yavaş oynatma yapmak için video duraklatılırken basılı tutun.

[Taşı] : Çalıştırma düğmelerini taşıyın.

Üst üste binip videonun görölmesini zorlaştırdıklarında çalıştırma düğmelerini taşıyın.

[⏏] : Çalışma ekranını görüntüler.

- Çalışma ekranından çalıştırma

Çalışma ekranını görüntülemek için tam ekran görüntüsü üzerinde[⏏]öğesine dokununuz.

[⏪] : Oynatılmakta olan dosyayı en baştan oynatır. Dosyanın başındayken, önceki dosya en baştan oynatılacaktır.

Videoyu hızlı geri almak için basılı tutun. Oynatımı bu konumdan başlatmak için bırakın.

[⏸] : Video oynatımını duraklatır.

[▶] : Videoyu oynatır.

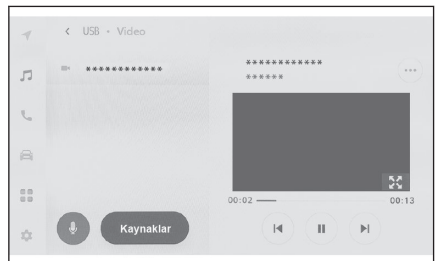
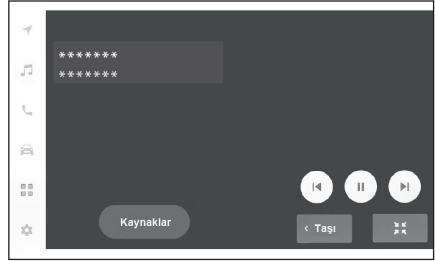

### 5-3. USB flash sürücü kullanımı

---

[▶] : Dosyaları değiştirir.

Videoyu hızlı ileri almak için basılı tutun. Oynatımı bu konumdan başlatmak için bırakın. Yavaş oynatma yapmak için video duraklatılırken basılı tutun.

[⏏] : Tam ekran görünümüne geçer.

[⋮] : Ayarlanabilir öğeleri görüntüler.

Alt menünün klasör adları veya dosya adları : Klasörü seçmek için bir klasör adına dokunun ve oynatma dosyasını değiştirmek için bir dosya adına dokununuz.

#### ● Direksiyon düğmeleriyle kullanım

[⏮]/[⏭] düğmeleri

Dosyaları değiştirin.

Videoyu hızlı geri veya ileri almak için basılı tutun. Oynatımı bu konumdan başlatmak için bırakın.

Yavaş oynatmayı gerçekleştirmek için video duraklatılmışken, [⏭] düğmesine basılı tutun.

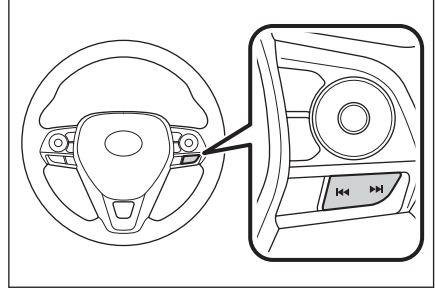

---

### İlgili bilgiler

Müzik kaynağının değiştirilmesi(S. 34)

Bir cihazın USB bağlantı noktası üzerinden bağlanması(S. 36)

Ses ve medya ayarlarının değiştirilmesi(S. 85)

Her kaynağın sesinin ayarlanması(S. 88)

Görüntü kalitesinin ayarlanması(S. 89)

Ekran modunu değiştirme(S. 90)

## iPod/iPhone oynatma için uyarılar

iPod/iPhone oynatma hakkında aşağıdaki bilgilere özellikle dikkat edin. Multimedya sistemi tarafından kullanılabilen iPod/iPhone için "iPhone/iPod" (→ S.249) kısmına bakın.

### BİLGİ

- iPod/iPhone modundayken bağlantı noktasının veya bağlı bir cihazın bağlantısını kesmek parazite neden olabilir.
- Birden çok cihazı bağlamak için bir USB hub kullanıldığında, tanınacak ilk cihaz dışındaki cihazlar kullanılamaz.
- iPod/iPhone bağlıyken farklı bir kaynaktan iPod/iPhone'a geçildiğinde, oynatma daha önce çalınan parçadan başlatılacaktır.\*<sup>1</sup>

### DİKKAT

Güvenlik nedeniyle, sürücü sürüş sırasında iPod/iPhone'u kullanmamalıdır.

### UYARI

- iPod/iPhone'u araç içinde bırakmayın. Aracın içi ısınabilir, bu da iPod/iPhone'un arızalanmasına neden olabilir.
- Bağlı iPod/iPhone'un üzerine bastırmayın veya gereksiz baskıya maruz bırakmayın. iPod/iPhone veya bağlantı noktası zarar görebilir.
- Bağlantı noktasını yabancı maddelerden uzak tutun. iPod/iPhone veya bağlantı noktası zarar görebilir.

## İlgili bilgiler

[iPhone/iPod\(S. 249\)](#)

\*1: Bağlı cihaza bağlı olarak, işlem açıklanandan farklı olabilir.

### iPod/iPhone oynatma

USB bağlantı noktasına bağlı bir iPod/iPhone'da bulunan müzik dosyalarını çalın. Bir iPod/iPhone bağlandığında, kaynak seçim ekranında cihazın adının yer aldığı bir düğme görüntülenir. Bu, bazı cihazlar için görüntülenmeyebilir.

#### BİLGİ

- Bağlı olan iPod/iPhone'un nesline ve modeline bağlı olarak, kapak resmi grenli görünebilir veya liste kaydırma ekranı yavaş olabilir.
- Bağlı olan iPod/iPhone'un nesline ve modeline bağlı olarak bazı işlemler mevcut olmayabilir veya farklı çalışabilir.

Bir iPod veya iPhone bağlayın.

- 1 **Ana menüden** [🎵] **öğesine dokunun.**
- 2 **Kaynaklar** [🎵] **dokunun.**
- 3 **Cihaz adına veya** [USB] **öğesine dokunun.**
- 4 **Gerektiği gibi çalan bir iPod/iPhone'u çalıştırın.**

#### ● Ekrandan çalıştırma

[🔍] : Karışık çalmayı yapar.

Her dokunuş karışık çalma ayarını değiştirir.\*1

[⏪] : Çalmakta olan parçayı en baştan çalar. Parçanın başındayken, önceki parça en baştan çalacaktır.

Hızlı geri almak için basılı tutun. Oynatımı bu konumdan başlatmak için bırakın.

[⏸] : Oynatımı duraklatır.

[▶] : Oynatır.

[▶] : Parçaları değiştirir.

Hızlı ileri almak için basılı tutun. Oynatımı bu konumdan başlatmak için bırakın.

[↺] : Tekrar çalmayı gerçekleştirir.

Her dokunuş tekrar çalma ayarını değiştirir.\*1

[⋮] : Ayarlanabilir öğeleri görüntüler.

Alt menü listesi : Aşağıdaki koşullardan bir parça seçer.

- **[Çalma listeleri]** : Çalma listesinden bir parça seçin.
- **[Sanatçılar]** : Sanatçı adına göre bir parça seçin.
- **[Albümler]** : Albüm adından bir parça seçin.
- **[Şarkılar]** : Şarkı adından bir parça seçin.
- **[Türler]** : Türden bir parça seçin.
- **[Besteciler]** : Besteci adından bir parça seçin.

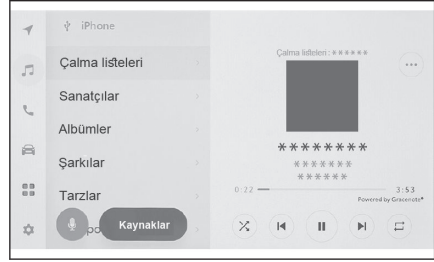



- **[Radyo]** : Radyo istasyonundan bir parça seçin.
  - **[Sesli kitaplar]** : Sesli kitap adından bir parça seçin.
  - **[Podcast'ler]** : Podcast adından bir parça seçin.
- Direksiyon düğmeleriyle kullanım

[ << ] [ >> ] düğmeleri

Parçaları değiştirin.

Hızlı geri veya ileri almak için basılı tutun.  
Oynatımı bu konumdan başlatmak için bırakın.

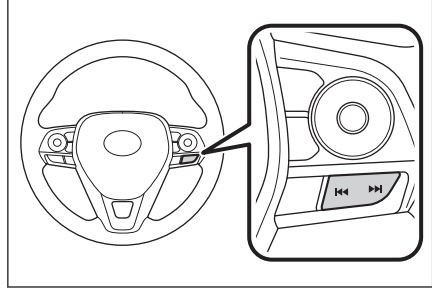

### İlgili bilgiler

Müzik kaynağının değiştirilmesi(S. 34)

Bir cihazın USB bağlantı noktası üzerinden bağlanması(S. 36)

Ses ve medya ayarlarının değiştirilmesi(S. 85)

Her kaynağın sesinin ayarlanması(S. 88)

\*1 : Karışık ve tekrar çalma ayarlarının geçiş sırası bağlı cihaza göre değişir.

### Apple CarPlay oynatma uyarıları

Apple CarPlay oynatma hakkında ařađıdaki bilgilere özellikle dikkat edin. Bu iřlev bazı ũlkelerde veya bŕlgelerde kullanılmaz.

#### BİLGİ

- Android Auto bađlıyken bu iřlev kullanılamaz.
- Apple CarPlay USB ũzerinden bađlıyken bađlı bir cihazın bađlantısını kesmek parazite neden olabilir.
- Bir Android cihaz bađlıyken farklı bir kaynak Apple CarPlay'e geđirildiđinde, oynatma daha ŕnce oynatılan parçadan bařlatılır.

#### DİKKAT

Gŕvenlik nedeniyle, sŕrŕcŕ sŕrŕř sırasında iPhone'u kullanmamalıdır.

#### UYARI

- iPhone'u araç iinde bırakmayın. Aracın ii ısınabilir, bu da iPhone'un arızalanmasına neden olabilir.
- Bađlı iPhone'un ũzerine bastırmayın veya gereksiz baskıya maruz bırakmayın. iPhone veya bađlantı noktası zarar gŕrebilir.
- Bađlantı noktasını yabancı maddelerden uzak tutun. iPhone veya bađlantı noktası zarar gŕrebilir.

### İlgili bilgiler

[Apple CarPlay ve Android Auto'nun kullanımına iliřkin uyarılar\(S. 115\)](#)

## Apple CarPlay'in kullanımı

USB bağlantı noktasına bağlı bir iPhone'da veya kablosuz olarak bağlı bir iPhone'da müzik dosyalarını çalın. Apple CarPlay bağlandığında, kaynak seçim ekranında cihazın adının yer aldığı bir düğme görüntülenir. Bu, bazı cihazlar için görüntülenmeyebilir.

### BİLGİ

- Bağlı olan iPhone'un nesline ve modeline bağlı olarak bazı işlemler mevcut olmayabilir veya farklı çalışabilir.
- Parçanın normal şekilde çalınmaması veya sesin atlanması gibi durumlarda iOS'u en son sürüme güncelleyin. Güncelleme sorunları çözebilir.

Apple CarPlay'i bağlayın.

- 1 **Ana menüden** [🎵] **öğesine dokununuz.**
- 2 **Kaynaklar** [öğesine] **dokununuz.**
- 3 **Sonrasında** [Apple CarPlay] (Cihaz adı) **seçeneğine dokununuz.**
- 4 **Gerektiği gibi çalan Apple CarPlay'i çalıştırın.**

- Ekrandan çalıştırma

[🔍] : Karışık çalmayı yapar.

Her dokunuş karışık çalma ayarını değiştirir.\*1

[⏮] : Çalmakta olan parçayı en baştan çalar.

Parçanın başındayken, önceki parça en baştan çalacaktır.

Hızlı geri almak için basılı tutun. Oynatımı bu konumdan başlatmak için bırakın.

[⏸] : Oynatımı duraklatır.

[▶] : Oynatır.

[▶] : Parçaları değiştirir.

Hızlı ileri almak için basılı tutun. Oynatımı bu konumdan başlatmak için bırakın.

[🔄] : Tekrar çalmayı gerçekleştirir.

Her dokunuş tekrar çalma ayarını değiştirir.\*1

[⋮] : Ayarlanabilir öğeleri görüntüler.

[CarPlay'i açın] : Apple CarPlay ekranını görüntüler.

- Direksiyon düğmeleriyle kullanım



\*1: Karışık ve tekrar çalma ayarlarının geçiş sırası bağlı cihaza göre değişir.

## 5-5. Apple CarPlay kullanımı

---

[ ⏪ ] [ ⏩ ] düğmeleri

Parçaları değiştirin.

Hızlı geri veya ileri almak için basılı tutun.

Oynatımı bu konumdan başlatmak için bırakın.

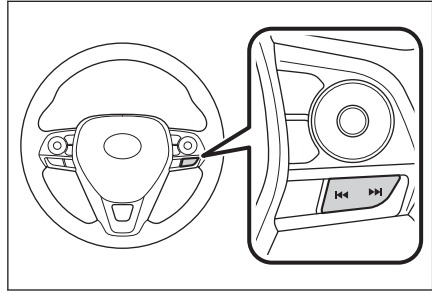

---

### İlgili bilgiler

Müzik kaynağının değiştirilmesi(S. 34)

Bir cihazın USB bağlantı noktası üzerinden bağlanması(S. 36)

Ses ve medya ayarlarının değiştirilmesi(S. 85)

Her kaynağın sesinin ayarlanması(S. 88)

Bluetooth® cihazların ayarlanması(S. 93)

Apple CarPlay'in kayıtsız bir akıllı telefon ile kullanımı(S. 117)

Apple CarPlay'in kayıtlı bir akıllı telefon ile kullanımı(S. 120)

## Android Auto oynatma uyarıları

Android Auto oynatma hakkında aşağıdaki bilgilere özellikle dikkat edin. Bu işlev bazı ülkelerde veya bölgelerde kullanılmaz.

### BİLGİ

- Apple CarPlay bağlıyken bu işlev kullanılamaz.
- Android Auto USB üzerinden bağlıyken bağlı bir cihazın bağlantısını kesmek parazite neden olabilir.
- Bir Android cihaz bağlıyken farklı bir kaynak Android Auto'ya geçirildiğinde, oynatma daha önce oynatılan parçadan başlatılır.

### DİKKAT

Güvenlikten ötürü, sürücü sürüş sırasında Android cihazı kullanmamalıdır.

### UYARI

- Android cihazı araç içinde bırakmayın. Aracın içi ısınabilir, bu da Android cihazın arızalanmasına neden olabilir.
- Bağlı Android cihazın üzerine bastırmayın veya gereksiz baskıya maruz bırakmayın. Android cihaz veya bağlantı noktası zarar görebilir.
- Bağlantı noktasını yabancı maddelerden uzak tutun. Android cihaz veya bağlantı noktası zarar görebilir.

### İlgili bilgiler

[Apple CarPlay ve Android Auto'nun kullanımına ilişkin uyarılar\(S. 115\)](#)

### Android Auto'da oynatma

USB bağlantı noktasına bağlı bir Android cihazında veya kablosuz olarak bağlı bir Android cihazında müzik dosyalarını çalın. Bir Android cihaz bağlandığında, kaynak seçim ekranında cihazın adının yer aldığı bir düğme görüntülenir. Bu, bazı cihazlar için görüntülenmeyebilir.

Android Auto'ya bağlanın.

- 1 **Ana menüden** [🎵] **öğesine dokunun.**
- 2 **Kaynaklar** [🎵] **dokunun.**
- 3 **Android Auto** [(cihaz adı)] **seçeneğine dokunun.**
- 4 **Gerektiği gibi çalan Android Auto'yu kullanın.**

#### ● Ekrandan çalıştırma

[⏪] : Çalmakta olan parçayı en baştan çalar. Parçanın başındayken, önceki parça en baştan çalacaktır.

[⏸] : Oynatımı duraklatır.

[▶] : Oynatır.

[⏩] : Parçaları değiştirir.

[⋮] : Ayarlanabilir öğeleri görüntüler.

[Android Auto'yu açın] : Android Auto ekranını görüntüler.

#### ● Direksiyon düğmeleriyle kullanım

[⏪] / [⏩] **düğmeleri**

Parçaları değiştirin.

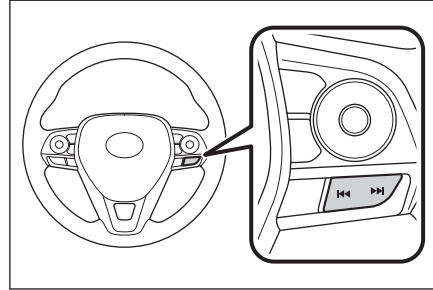
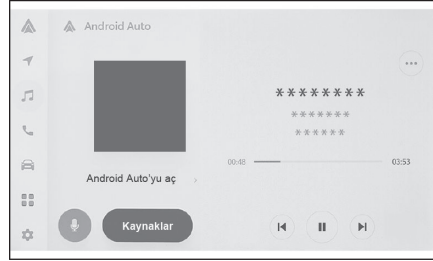

### İlgili bilgiler

Müzik kaynağının değiştirilmesi(S. 34)

Ses ve medya ayarlarının değiştirilmesi(S. 85)

Her kaynağın sesinin ayarlanması(S. 88)

Bluetooth® cihazların ayarlanması(S. 93)

Android Auto'nun kaydedilmemiş bir akıllı telefon ile kullanımı(S. 123)

Android Auto'nun kayıtlı bir akıllı telefon ile kullanımı(S. 125)

**Bluetooth® müzik çalma uyarıları**

Bluetooth® müzik çalma hakkında aşağıdaki bilgilere özellikle dikkat edin.

**BİLGİ**

- Kullanımdan önce, cep telefonunun veya diğer Bluetooth® taşınabilir müzik çaların (bundan sonra taşınabilir cihaz olarak anılacaktır) multimedya sistemine kaydedilmesi gerekir.
- Taşınabilir cihazın modeline bağlı olarak bazı işlevlerin sınırlı olabileceğini unutmayınız.
- Apple CarPlay kablosuz olarak bağlıyken bu işlev kullanılamaz.
- Kablosuz bir cihazla aynı anda kullanmak, her biri için iletişimi olumsuz etkileyebilir.
- Multimedya sistemi ayarlarında Wi-Fi® işlevi etkinleştirildiğinde, Bluetooth® müziğin sesi kesilebilir.

**⚠ DİKKAT**

- Güvenlik nedeniyle, sürücü sürüş sırasında taşınabilir cihazı kullanmamalıdır.
- Bluetooth® iletişimi için araç anteni multimedya sistemine yerleşik durumdadır. İmplant kalp pilleri, implante kardiyak resenkronizasyon tedavisi kalp pilleri veya implante kardiyoverter defibrilatörler dışında elektrikli tıbbi cihazlar kullanan kişiler, kullanımdan önce elektrik dalgalarının cihazları olumsuz etkileyip etkilemeyeceğini belirlemek için doktorlarına ve cihaz üreticisine danışmalıdır.

**⚠ UYARI**

- Taşınabilir cihazı araç içinde bırakmayın. Aracın içi ısınabilir, bu da taşınabilir cihazın arızalanmasına neden olabilir.
- Multimedya sisteminin yakınında taşınabilir cihazı kullanmayın. Çok yaklaştırmak sesin veya bağlantı kalitesinin bozulmasına neden olabilir.

**İlgili bilgiler**

[Wi-Fi® ayarlarının değiştirilmesi\(S. 91\)](#)

[Bluetooth® cihazları kullanım uyarıları\(S. 98\)](#)

[Multimedya sisteminden Bluetooth® cihazını kaydetme\(S. 101\)](#)

[Bluetooth®\(S. 251\)](#)

### Bluetooth® müzik sisteminin çalması

Taşınabilir cihaz bağlantısı ile, taşınabilir cihaz doğrudan çalıştırılmadan kullanılabilir.

#### BİLGİ

- Bağlı taşınabilir cihaza bağlı olarak aşağıdaki bilgiler görüntülenmeyebilir.
  - Klasör başlığı
  - Şarkı adı
  - Albüm adı
  - Sanatçı adı
  - Çalma süresi
  - Toplam süre
  - Rastgele
  - Tekrarlama
  - Çalma/duraklatma
  - Parçalar arasında gezinme
- Bağlanmış cihaza bağlı olarak aşağıdaki sorunlar oluşabilir.
  - Multimedya sisteminden işlem yapılamıyor.
  - İşlem veya ses seviyesi farklı.
  - Şarkı bilgileri veya süre gibi verilerin görüntülenmesi multimedya sistemi ile taşınabilir cihaz arasında farklılık gösterebilir.
  - Çalma durduğunda bağlantı kesilebilir.
- Uzun süre çalışırken, ses atlayabilir.
- Bağlı durumdayken ses seviyesi taşınabilir cihaza bağlı olarak farklılık gösterebilir.

Multimedya sistemine taşınabilir bir cihaz bağlanabilir.

- 1 **Ana menüden[🎵]öğesine dokunun.**
- 2 **Kaynaklar[🎵]öğesine]dokunun.**
- 3 **Cihaz adına veya[Bluetooth]öğesine dokunun.**
- 4 **Oynatılan Bluetooth® müziğini gerektiği gibi kullanın.**

- Ekrandan çalıştırma

[🔍] : Rastgele çalmayı gerçekleştirir.  
Her dokunuş rastgele çalma ayarını değiştirir.\*1

[⏮] : Çalmakta olan parçayı en baştan çalar. Parçanın başındayken, önceki parça en baştan çalacaktır.  
Hızlı geri almak için basılı tutun.  
Oynatımı bu konumdan başlatmak için bırakın.

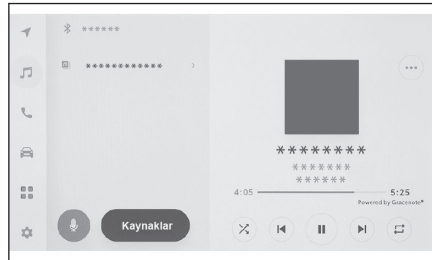



[ || ] : Çalmayı duraklatmak için dokunun.

[ ▶ ] : Oynatır.

[ ▶ ] : Parçaları değiştirir.

Hızlı ileri almak için basılı tutun. Oynatımı bu konumdan başlatmak için bırakın.

[ ↺ ] : Tekrar çalmayı gerçekleştirir.

Her dokunuş tekrar çalma ayarını değiştirir.\*1

[ ... ] : Ayarlanabilir öğeleri görüntüler.

Alt menünün klasör adları veya parça adları : Klasörü seçmek için bir klasör adına dokunun ve oynatma dosyasını değiştirmek için bir dosya adına dokunun.

#### ● Direksiyon düğmeleriyle kullanım

[ ◀◀ ]/[ ▶▶ ] düğmeleri

Parçaları değiştirin.

Hızlı geri veya ileri almak için basılı tutun.  
Oynatımı bu konumdan başlatmak için bırakın.

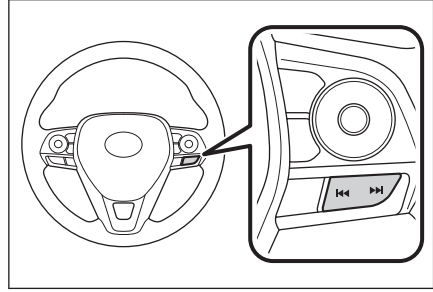

#### İlgili bilgiler

Müzik kaynağının değiştirilmesi(S. 34)

Ses ve medya ayarlarının değiştirilmesi(S. 85)

Her kaynağın sesinin ayarlanması(S. 88)

Bluetooth® cihazların ayarlanması(S. 93)

\*1 : Rastgele ve tekrar çalma ayarlarının geçiş sırası cihaz modeline göre değişir.

### Miracast® oynatma uyarıları

Miracast® oynatma hakkında aşağıdaki bilgilere özellikle dikkat edin.

#### BİLGİ

- Cihaz Wi-Fi® (P2P modu) üzerinden bağlanır.
- Apple CarPlay kablosuz olarak bağlıyken bu işlev kullanılamaz.
- Performans çeşitli çevresel ve elektriksel faktörlere dayalı olarak değişebilir.
- Miracast®'ın görüntülenen adları cihaza bağlı olarak değişir.
- Wi-Fi® ağ bağlantısı etkinken, Wi-Fi® ağ bağlantısı iletimiyle Miracast® iletişimi birbirini etkileyebilir. Bu, görüntü bozulmasına ve sesin kesilmesine neden olabilir.

#### DİKKAT

Sürüş sırasında akıllı telefon veya tablet bağlamayın veya çalıştırmayın.

#### UYARI

Akıllı telefonu veya tableti aracın içinde bırakmayın. Aracın içi ısınabilir, bu da akıllı telefonun veya tabletin arızalanmasına neden olabilir.

### İlgili bilgiler

[Wi-Fi® ayarlarının değiştirilmesi\(S. 91\)](#)

[Wi-Fi® cihazları kullanım uyarıları\(S. 110\)](#)

## Miracast® uyumlu cihazların bağlanması

Miracast®'ı destekleyen Android akıllı telefonlar ve tabletler bağlanabilir.

Kullanılan bir cihazın Miracast®'ı destekleyip desteklemediğini belirlemek için kullanım kılavuzuna ve cihazla birlikte gelen diğer belgelere bakın.

- 1 **Ana menüden[🎵]öğesine dokunun.**
- 2 **Kaynaklar[öğesine]dokunun.**
- 3 **Miracast®[öğesine]dokunun.**
- 4 **Bu, Miracast® uyumlu cihazları bağlanabilir hale getirir.**
  - Cihazın nasıl çalıştırılacağı hakkında ayrıntılı bilgi için cihazla birlikte verilen kullanım kılavuzuna bakın.
  - Bağlantı başarısız ekranı görüntüleniyorsa, bağlantı işlemini yeniden başlatın.
- 5 **Cihaz adını kontrol edin ve ardından[OK]öğesine dokunun.**



### İlgili bilgiler

Wi-Fi® ayarlarının değiştirilmesi(S. 91)

### Miracast® oynatma

Multimedya sisteminde oynatma yoluyla akıllı telefon veya tableten müzik ve videonun keyfini çıkarabilirsiniz.

#### BİLGİ

- Miracast® ses seviyesi bağlı cihaza bağlı olarak farklılık gösterebilir.
- Wi-Fi® bağlantısı kesildiğinde ses kesilir.

Miracast® ile uyumlu bir cihaz bağlayın.

- 1 **Ana menüden** [🎵] **öğesine dokunun.**
- 2 **Kaynaklar** [📁] **dokunun.**
- 3 **Miracast®** [📶] **dokunun.**
- 4 **Oynatılan Miracast® içeriğini gerektiği gibi çalıştırın.**

- Tam ekran görünümü sırasında çalışma

Çalışma düğmelerini görüntülemek için ekrana dokunun.



[📶] : Çalışma ekranını görüntüler.

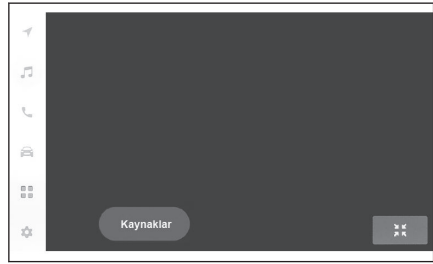

- Çalışma ekranından çalıştırma

Çalışma ekranını görüntülemek için tam ekran görüntüsü üzerinde [📶] öğesine dokunun.



[📶] : Tam ekran görünümüne geçer.



[⋮] : Ayarlanabilir öğeleri görüntüler.

**[Bağlantıyı Kes]** : Miracast® bağlantısını kesin.

Ses kesilir.



#### İlgili bilgiler

Müzik kaynağının değiştirilmesi(S. 34)

Ses ve medya ayarlarının değiştirilmesi(S. 85)

Her kaynağın sesinin ayarlanması(S. 88)

Görüntü kalitesinin ayarlanması(S. 89)

Ekran modunu deęiřtirme(S. 90)



**6-1. Eller serbest aramaları kullanım uyarıları**

Eller serbest arama uyarıları.....	190
Eller serbest aramada arıza olduğunda.....	194

**6-2. Direksiyon düğmeleriyle eller serbest aramaların yapılması**

Direksiyon düğmeleriyle kullanım .....	197
--	-----

**6-3. Arama yapılması**

Arama geçmişinden arama yapılması .....	198
Favoriler listesinden arama yapmak.....	199
Kişiler üzerinden arama yapılması .....	200
Tuş takımından arama yapılması .....	201
Toyota yol yardımı servisini arama .....	202
Bekleme veya duraklatma sinyali kullanarak arama yapmak.....	203

**6-4. Aramaların yanıtlanması**

Aramaları yanıtlama.....	204
Aramaları reddetme .....	206

**6-5. Arama içi işlemler**

İşlemleri arama ekranından gerçekleştirme .....	207
İkinci bir aramayı yanıtlama .....	209
Devam eden bir arama sırasında başka bir kişiyi arama .....	210
Konferans araması yapmak.....	211
Aramaları sonlandırma .....	212

**6-6. Eller serbest aramalar için telefonların değiştirilmesi**

Eller serbest aramalar için telefonların değiştirilmesi.....	213
--	-----

**6-7. Kişi verisinin düzenlenmesi**

Kişi verilerinin aktarılması .....	214
Kişilere yeni kişi verileri ekleme .....	218
Favorileri kaydetme .....	220

**6-8. Mesaj işlevinin kullanımı**

Mesaj işlevi kullanımına ilişkin uyarılar .....	221
Mesaj işlevinden arama yapmak.....	225

### Eller serbest arama uyarıları

Sistem tarafından doğrulanmış bir Bluetooth® cep telefonu (bundan sonra "cep telefonu" olarak belirtilir) bağlandığında, cep telefonunu doğrudan çalıştırmadan arama yapmak ve aranmak için telefon işlevi kullanılabilir. Buna eller serbest arama adı verilir.

Bir cep telefonunun sisteme bağlanabilmesi için multimedya sistemi özelliklerini desteklemesi gerekir. Ancak, cep telefonu modeline bağlı olarak bazı işlevlerin sınırlı olabileceğini unutmayın.

Apple CarPlay veya Android Auto'ya bağlıyken bile, koşullara bağlı olarak Apple CarPlay veya Android Auto için eller serbest telefon ekranı görüntülenmeyebilir.

#### BİLGİ

- Cep telefonunu eller serbest işleviyle kullanırken aşağıdaki uyarılara uyun.
  - Eller serbest aramanın kullanılabilmesi için bir cep telefonunun multimedya sistemine kaydedilmesi ve Bluetooth® ile bağlanması gerekir. Eller serbest aramayı kullanmak için önce bir cep telefonunu kaydedin.
  - Cep telefonunun kullanım sırasında Bluetooth® işlevini kullanabildiğinden emin olun.
  - Bluetooth® müzik çalma sırasında arama yapmaya veya yanıtlamaya çalışıyorsanız, ekran görüntüsü ve çevir sesi ya da zil sesi gecikebilir.
- Multimedya sisteminin tüm Bluetooth® cihazlarıyla çalışması garanti edilmez. Cep telefonu modeline bağlı olarak aşağıdaki sorunlar oluşabilir.
  - Kontak anahtarı <güç düğmesi> eller serbest arama sırasında kullanıldığında, aramanın bağlantısı kesilebilir.
  - Arama ekranı görüntülenmeyebilir veya karşı taraf telefona yanıt vermeden önce arama ekranı görüntülenebilir.
  - Numaralar arama ekranındaki sayısal tuş takımı kullanılarak girilse bile, cep telefonu hizmet sağlayıcısına bağlı olarak ton sinyali iletilmeyebilir.
  - Numara çevirdikten sonra, cep telefonunda işlem yapmak gerekebilir.
- Eller serbest arama aşağıdaki durumlarda kullanılamayabilir.
  - Arama alanının dışındayken
  - Giden aramalar kısıtlandığında (örneğin, hatlar sıkışık olduğunda)
  - Acil aramalar sırasında
  - Kişi verileri cep telefonundan aktarılırken
  - Cep telefonu için arama kilidi açıldığında
  - Cep telefonu kullanımdayken (örneğin, veri aktarırken)
  - Cep telefonu arızalandığında
  - Cep telefonu bağlı olmadığında
  - Cep telefonunun pili zayıfladığında
  - Cep telefonu kapatıldığında
  - Ayarlar cep telefonunun eller serbest aramalar için kullanılmasını engellediğinde



- Multimedya sistemi ile veri iletişiminden veya kişi aktarımından eller serbest aramaya geçerken. (Geçiş yaparken, multimedya sistemi için Bluetooth® bağlantı durumu görüntülenmez)
- Cep telefonunun kendisi başka bir nedenle kullanılmadığında
- Eller serbest arama ve Wi-Fi® işlevi (Wi-Fi® veya Miracast®) aynı anda kullanılıyorsa, cep telefonunun Bluetooth® bağlantısı kesilebilir.

### ⚠ DİKKAT

- Sürücü, mobil cihazları yalnızca eller serbest modunda çalıştırmalıdır. Bu uyarıya uyulmaması, yaralanmaya veya ölüme neden olabilecek şekilde sürücünün dikkatinin dağılmasına neden olur.
- Aracın güvenli kullanımından yalnızca sürücü sorumludur.
- İmplant edilmiş kalp pilleri, kalp ritmi düzenleyici piller veya implante kalp defibrilatörleri olan kişiler, Bluetooth® antenleri ile aralarında makul bir mesafe bırakmalıdırlar. Radyo dalgaları bu tip cihazların çalışmasını etkileyebilir.
- Bluetooth® cihazları kullanmadan önce, implante edilmiş kalp pilleri, kardiyak senkronizasyon tedavisi kalp pilleri veya implante kalp defibrilatörleri dışında elektrikli tıbbi cihaz kullanan kişiler, tıbbi cihaz üreticisine danışarak radyo dalgalarının cihazın çalışması üzerindeki etkisi hakkında bilgi almalıdır. Radyo dalgaları, bu gibi tıbbi cihazların çalışması üzerinde beklenmedik etkiler yaratabilir.

### ⚠ UYARI

Telefonunuzu araçta bırakmayın. Aracın içi ısınabilir, bu da cep telefonunun arızalanmasına neden olabilir.

### İlgili bilgiler

[Bluetooth® cihazları kullanım uyarıları\(S. 98\)](#)

[Bluetooth® özellikleri ve uyumlu profiller\(S. 100\)](#)

[Multimedya sisteminden Bluetooth® cihazını kaydetme\(S. 101\)](#)

### Arama sesi için uyarılar

Eller serbest aramada, aracın dahili mikrofonu konuşmak için kullanılabilir. Eller serbest arama yaparken aşağıdaki bilgilere özellikle dikkat edin.

## 6-1. Eller serbest aramaları kullanım uyarıları

- Aramaları yanıtlarken veya aramalar sırasında konuşurken ses, ön koltukların her iki tarafındaki hoparlörlerden çıkar.
- Eller serbest sistemden bir ses veya zil sesi çıktığında müzik kesilir.

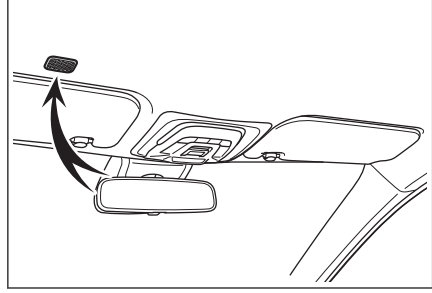

### BİLGİ

- Aramalar sırasında, telefonda karşı tarafla sırayla konuşun. Her iki taraf da aynı anda konuşursa, karşı tarafın ne dediğini duymak zor olabilir.
- Yanıtlayanın sesi çok yüksekse, karşı tarafın sesi aracın dışında duyulabilir veya yankılar gelebilir.
- Yüksek sesle anlaşılır konuşun.
- Aşağıdaki durumlarda, karşı tarafın sesinizi duyması zor olabilir.
  - Düzgün olmayan bir yolda araç kullanıldığında.
  - Yüksek hızlarda sürüş yaparken.
  - Tavan veya camların açıkken.
  - Klima çıkışları mikrofona doğrultulduğunda.
  - Klima fanının gürültüsü yüksek düzeydeyken.
  - Cep telefonu mikrofona yaklaştırılmış.
- Kullanılan telefon veya ağa bağlı olarak ses kalitesi (parazit veya eko gibi) üzerinde olumsuz bir etki olabilir.
- Başka Bluetooth® cihazları aynı anda bağlanırsa, eller serbest sistem sesinde parazit oluşabilir.
- Multimedya sistemi Wi-Fi® işlevini (Wi-Fi® veya Miracast®) kullanacak şekilde ayarlanmıyorsa, eller serbest sistemi sesinde parazit oluşabilir.
- Cep telefonu ile multimedya sistemi hoparlör ses seviyesi/zil sesi seviyesi senkronize edilebilir. Cep telefonu modeline dayalı olarak, multimedya sistemi hoparlör sesi seviyesi/zil sesi seviyesi cep telefonuyla bağlanamaz.

### UYARI

Mikrofona keskin nesnelere dokunmayın veya dürtmeyin. Aksi takdirde arızaya neden olabilirsiniz.

### Aracı satarken veya hurdaya çıkarırken alınacak önlemler

Eller serbest sistemini kullanırken pek çok kişisel veri kaydedilir. Aracı satmadan veya hurdaya çıkarmadan önce tüm bilgileri silmeyi unutmayın.

Tüm bilgileri sıfırladıktan sonra, multimedya sistemindeki tüm veriler silinir ve fabrika ayarına döndürülür. Sıfırlama öncesi duruma döndürülemez.

İlgili bilgiler

---

Güvenlik ayarlarının deęiřtirilmesi(S. 66)

## 6-1. Eller serbest aramaları kullanım uyarıları

### Eller serbest aramada arıza olduğunda

Aşağıdaki belirtilerden herhangi birini fark ederseniz, olası nedenler ve çözümler için aşağıdaki tabloya bakın ve belirtiyi yeniden kontrol edin.

#### ■ Eller serbest aramaların kullanımı

Belirti	Olası neden	Çözüm
Eller serbest aramalar kullanılamıyor	Cep telefonunuz Bluetooth®'u desteklemiyor.	Multimedya sisteminde çalışması onaylanan belirli cihazların bir listesi için, yetkili bir Toyota bayisine veya Toyota yetkili servisine ya da yetkin ve donanımlı bir profesyonelle başvurun.
	Cep telefonu sürümünüz Bluetooth® ile uyumlu değil.	Bluetooth® Ana Özellikleri Ver 5.0 veya üstü ile uyumlu bir cep telefonu kullanın.

#### ■ Cep telefonu kaydı ve bağlantısı

Belirti	Olası neden	Çözüm
Cep telefonunuz kaydedilemiyor	Cep telefonu kayıt işlemi tamamlanmamış.	Cep telefonunuzda gösterildiğinde kimlik doğrulama düğmesini seçin ve kayıt işlemine devam edin.
	Cep telefonunda veya multimedya sisteminde kayıt bilgileri bulunmakta.	Kayıt bilgilerini hem multimedya sisteminden hem de cep telefonundan sildikten sonra kayıt işlemini yeniden yapın.
Bluetooth® üzerinden bağlanılamıyor	Kullanılacak telefon dışında bir cep telefonu zaten Bluetooth® üzerinden bağlı.	Multimedya sisteminden Bluetooth® ile kullanmak için cep telefonunu manuel olarak bağlayın.
	Cep telefonunun Bluetooth® işlevi etkinleştirilmemiş.	Kontak <güç düğmesi> ACC veya ON (Açık) konumundayken, cep telefonunda Bluetooth® işlevini etkinleştirin.
	Cep telefonu kayıt bilgileri silinmiş.	Kayıt bilgilerini hem multimedya sisteminden hem de cep telefonundan sildikten sonra kayıt işlemini yapın.

#### ■ Arama yapma veya aramaları yanıtlama

Belirti	Olası neden	Çözüm
Arama yapılamıyor veya yanıtlanamıyor	Hizmet alanının dışında	Aracı hizmetin kapsama alanına götürün.
	Cep telefonu için arama kısıtlaması (arama kilidi) açık.	Cep telefonu için arama kısıtlamasını (arama kilidi) kapatın.

## ■ Kişiler

Belirti	Olası neden	Çözüm
Kişi verileri aktarılamıyor veya otomatik olarak aktarılamıyor	Cep telefonu profili kişi verilerinin aktarılmasını desteklemiyor.	Multimedya sisteminde çalışması onaylanan belirli cihazların bir listesi için, yetkili bir Toyota bayisine veya Toyota yetkili servisine ya da yetkin ve donanımlı bir profesyonele başvurun.
	<b>[Multimedya sistemindeki]</b> Bluetooth® ayarlarındaki Kişileri eşleştir seçeneği kapalı olarak ayarlı.	Multimedya <b>[sistemindeki]</b> Bluetooth® ayarlarında Kişileri eşleştir seçeneğini açık olarak ayarlayın. (→ S.93)
	Cep telefonu kişileri aktarmak için onay bekliyor.	Cep telefonunda kişileri aktarım onayı düğmesini seçin.
Cep telefonunda bir onay teyit ekranı görüntülenir	Cep telefonunuz daima izin ver olarak ayarlanmamış.	Cep telefonunu daima zaman izin ver olarak ayarlayın.
Kişi verileri başka bir yere kayıtlı	Kişiler cep telefonuna kayıtlı değil.	Lütfen kişileri cep telefonuna kaydedin.
Kişi verileri düzenlenemiyor	<b>[Kişileri eşleştir]</b> seçeneği multimedya sisteminin Bluetooth® ayarlarında açık olarak ayarlı.	Ana alanda <b>[Kişileri eşleştir]</b> seçeneğini multimedya sistemindeki Bluetooth® ayarlarında kapalı olarak ayarlayın. (→ S.93)

## ■ Bluetooth® mesaj işlevini kullanırken

Belirti	Olası neden	Çözüm
Mesajlar görüntülenemiyor.	Cep telefonunda mesaj aktarımı etkinleşmiş değildir.	Cep telefonunda mesaj aktarımını etkinleştirin (telefonda mesaj aktarımını onaylayın).
Yeni mesaj bildirimleri gösterilmiyor.	Cep telefonunda otomatik mesaj aktarımı etkin değildir.	Cep telefonundan otomatik aktarım işlevini etkinleştirin.

## ■ Diğer koşullar

Belirti	Olası neden	Çözüm
Olası çözümler uygulandıktan sonra belirtiler düzelmezse.	Cep telefonu ve multimedya sistemi birbirinden çok uzakta.	Cep telefonu ve multimedya sistemini birbirine yaklaştırın.

## 6-1. Eller serbest aramaları kullanım uyarıları

Belirti	Olası neden	Çözüm
Olası çözümler uygulandıktan sonra belirtiler düzelmezse.	Elektromanyetik parazit üretilmekte.	Wi-Fi® cihazları gibi elektromanyetik dalgalar oluşturabilecek tüm cihazları kapatın. Multimedya sistemindeki Wi-Fi® ayarını kapalı olarak ayarlayın.
	Bunun nedeni cep telefonudur.	Cep telefonunu kapatın ve pilini çıkarın.
		Cep telefonunun Bluetooth® bağlantısını kapalıdan açık konuma alın.
		Cep telefonunun Wi-Fi® bağlantısını kapatın.
		Cep telefonunda çalışan tüm güvenlik yazılımlarını veya arka plan uygulamalarını durdurun.
	Kullanmadan önce cep telefonunda kurulu uygulamaların sağlayıcısını ve çalışma durumunu dikkatlice onayladığınızdan emin olun.	

### BİLGİ

Daha fazla bilgi için cep telefonu ile birlikte verilen kullanım kılavuzuna bakın.

### İlgili bilgiler

[Bluetooth® cihazların ayarlanması\(S. 93\)](#)

[Multimedya sisteminden Bluetooth® cihazını kaydetme\(S. 101\)](#)

[Kayıtlı Bluetooth® cihazını silme\(S. 104\)](#)

[Wi-Fi® bağlantısının kesilmesi\(S. 113\)](#)

## Direksiyon düğmeleriyle kullanım

Arama yanıtı ve arama gibi bazı eller serbest arama işlevleri, direksiyon düğmelerinden kullanılabilir. Direksiyon düğmesi işlevleri multimedya sisteminin durumuna bağlı olarak değişir.

### ● Düğmeleri gerektiği gibi kullanın.

#### [+] düğmesi

Zil sesi veya alıcı ses seviyesini artırır.

Kesintisiz ayarlamak için basılı tutun.

#### [-] düğmesi

Zil sesi veya alıcı ses seviyesini azaltır.

Kesintisiz ayarlamak için basılı tutun.

#### [📞] düğmesi\*1

Aramalar sesli kontrol sistemi kullanılarak yapılabilir.

Sesli komutu bitirmek için konuşma düğmesini basılı tutun.

#### [📞] düğmesi

● Arama yapılamazken, geçmiş ekranını görüntüler.

● Telefonla aramalar, telefon ekranında [📞] gösterildiğinde yapılabilir.

● Arama yaparken veya arama sırasında aramayı sonlandırır.

● Bir aramayı yanıtlarken veya arama bekleme sırasında aramayı yanıtlar.

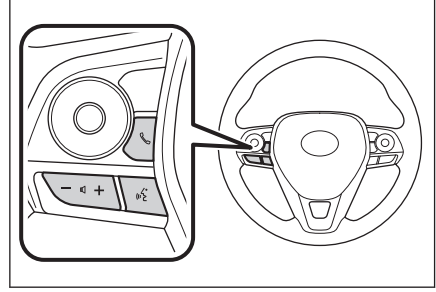

## 📄 BİLGİ

- Apple CarPlay veya Android Auto bağlıyken, [📞] öğesine basarak multimedya sisteminde Apple CarPlay veya Android Auto telefon ekranını görüntüleyin.
- Apple CarPlay ve eller serbest bir telefon bağlıyken, [📞] öğesine basarak Apple CarPlay veya multimedya sistemi telefon ekranını görüntüleyin. En son kullanılan işleve öncelik verilir. İkisi de kullanılmamışsa, birincil cihaza öncelik verilir.
- Android Auto ve eller serbest bir telefon bağlıyken, [📞] öğesine basarak multimedya sistemi telefon ekranını görüntüleyin.
- Bir arama geldiğinde, cep telefonu (eller serbest telefon, Apple CarPlay veya Android Auto) için gelen arama ekranı görüntülenir.

## İlgili bilgiler

[Sesli kontrol sistemi\(S. 39\)](#)

[Apple CarPlay ve Android Auto'nun kullanımına ilişkin uyarılar\(S. 115\)](#)

\*1: Bu işlev bazı ülkelerde veya bölgelerde kullanılmaz.

### Arama geçmişinden arama yapılması

Arama geçmişine giden veya gelen arama olarak kaydedilmiş telefon numaraları aranabilir.

- 1 **Ana menüden[]öğesine dokununuz.**
- 2 **Alt menüde[**Son Kullanılanlar**]öğesine dokununuz.**
- 3 **Kişiyi seçin.**  
Kişiyi kayıtlı olmayan telefon numaraları oldukları gibi görüntülenecektir.
- 4 **İstediğiniz telefon numarasına dokununuz.**



### BİLGİ

- Arama geçmişindeki en son 100 giriş gösterilir. Arama geçmişi 100 girişi aşarsa, geçmiş öğeleri en eskisinden başlayarak otomatik olarak silinir.
- Giden arama geçmişi, koşullara bağlı olarak aşağıdaki gibi kaydedilir.
  - Arama, kişilerde kayıtlı bir telefon numarasına veya multimedya sistemine yapıldıysa, varsa ad ve resim verileri de kaydedilir.
  - Aynı telefon numarasına birden fazla arama yapıldığında, kişinin adından sonra arama sayısı görüntülenecektir.
- Gelen arama geçmişi, koşullara bağlı olarak aşağıdaki gibi kaydedilir.
  - Arama, kişilerde kayıtlı bir telefon numarasından alındıysa, varsa ad ve resim verileri de kaydedilir.
  - Aynı telefon numarasından birden fazla arama alındıysa, tümü kaydedilir.
  - Cevapsız aramalar ve reddedilen aramalar da kaydedilir.
  - Karşı taraf arayan kimliğini desteklemiyorsa, arama "Bilinmeyen" olarak kaydedilir.
- Beklemeye alınan aramalar da arama geçmişine kaydedilir.
- Cep telefonunun modeline bağlı olarak uluslararası aramalar yapmak mümkün olmayabilir.



## Favoriler listesinden arama yapmak

Kişilerinizi favorilerinize ekleyerek favoriler listenizden arama yapın.

- 1 Ana menüden[]öğesine dokununuz.
- 2 Alt menüde[Favoriler]öğesine dokununuz.
- 3 Favoriler listenizden aramak istediğiniz kişiyi seçin.
- 4 İsteddiğiniz telefon numarasına dokununuz.

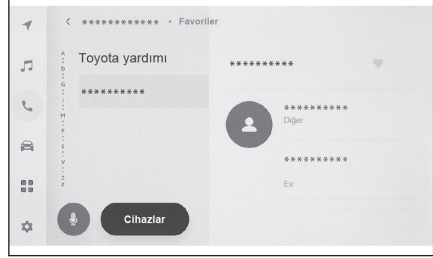

### BİLGİ

- Sync contacts (Kişileri eşleştir)[**öğesi**]AÇIK iken, cep telefonu favorileri otomatik olarak multimedya sistemine aktarılır. (→ S.93)
- Cep telefonu modeline bağlı olarak, favoriler aktarılamaz.
- Favori verileri, multimedya sistemindeki kişilere kayıtlı verilerden de kaydedilebilir.

### İlgili bilgiler

[Kişi verilerinin aktarılması\(S. 214\)](#)

### Kişiler üzerinden arama yapılması

Multimedya sistemine kayıtlı kişilerden arama yapılabilir.

- 1 Ana menüden[]öğesine dokunun.
- 2 Alt menüde[Kişiler]öğesine dokunun.
- 3 Bir kişi seçin.
- 4 İstedığınız telefon numarasına dokunun.

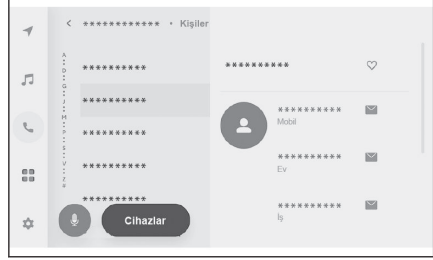

#### BİLGİ

- Eğer ekran üzerinde[Kişileri eşleştir]görüntülenirse, buna dokunmak cep telefonunun kişi verilerini multimedya sistemine aktarır.
- Hiçbir kişi verisi kaydedilmemişse, kişi verilerinin multimedya sistemine aktarılması veya eklenmesi gerekir.
- Bağlanan eller serbest telefonun kişi verileri multimedya sisteminde görüntülenir. 2 telefon bağlantısı sırasında eller serbest telefon açıldığında, kişi verileri de değişir.



#### İlgili bilgiler

[Kişi verilerinin aktarılması\(S. 214\)](#)

[Kişilere yeni kişi verileri ekleme\(S. 218\)](#)

## Tuş takımından arama yapılması

Arama yapmak için tuş takımına telefon numarasını girin.

- 1 Ana menüden[]öğesine dokununuz.
- 2 Alt menüde[Tuş takımı]öğesine dokununuz.
- 3 Telefon numarasını giriniz.
- 4 Sonrasında[]öğesine dokununuz ya da direksiyondaki [] düğmesine basınız.

Aramalar, menüde görüntülenen bir kişiye dokunarak da yapılabilir.

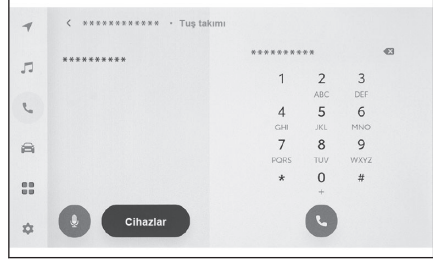

### BİLGİ

Cep telefonu modeline bağlı olarak, cep telefonunda ek işlemler yapmak gerekebilir.

### İlgili bilgiler

[Direksiyon düğmeleriyle kullanım\(S. 197\)](#)

### 6-3. Arama yapılması

#### Toyota yol yardımı servisini arama\*1

Toyota yol yardımı servisi favoriler listesinden aranabilir. Arama, Toyota yol yardımı servisinin kullanımını destekleyen bir ülkeden yapılmalıdır. Bu işlevi kullanabilmek için ülkenin kayıtlı olması gerekir.

Bu işlev bazı ülkelere veya bölgelerde kullanılmaz.

- 1 Ana menüden[]öğesine dokununuz.
- 2 Alt menüden[Favoriler]öğesine dokununuz.
- 3 Favoriler listesindeki[Toyota yardımı]öğesine dokununuz.
- 4 Telefon numarasına dokununuz.



#### Toyota yardımına ülkeyi kaydetmek

Toyota yol yardımı hizmetini kullanabilmek için ülkenin Toyota yardımına kayıtlı olması gerekir.

- 1 Ana menüden[]öğesine dokununuz.
- 2 Alt menüde[Favoriler]öğesine dokununuz.
- 3 Favoriler listesinde[Toyota yardımı]öğesine dokununuz.
- 4 [Bir ülke seçin]öğesine dokununuz.
- 5 Ülkeyi seçiniz.
- 6 [Tamam]öğesine dokununuz.

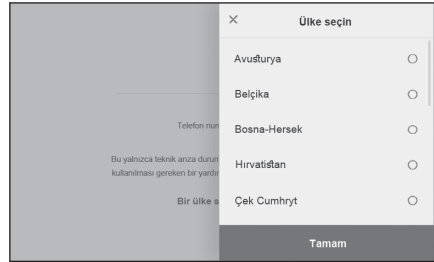

\*1 : Navigasyon işlevi ile

## Bekleme veya duraklatma sinyali kullanarak arama yapmak

Bekleme (w) veya duraklatma (p) sinyallerini içeren numaralar aranabilir. Bekleme (w) veya duraklatma (p) sinyalini takip eden numaraların iletimi yaklaşık 2 saniye süreyle askıya alınır veya durdurulur.

- Bekleme (w) sinyali numaranın iletimini askıya alır. İletim, bir sonraki bekleme (w) sinyaline kadar kullanıcı tarafından yapılan bir işlemde sonra devam eder. Bir duraklatma (p) sinyali yarı yolda dahil edildiğinde, iletim aşağıdaki numarayı göndermeden önce 2 saniye durur.
- Bir duraklatma (p) sinyali, numaranın iletimini yaklaşık 2 saniye durdurur.

- 1 Ana menüden[📞]öğesine dokunun.
- 2 Alt menüde[Kişiler]öğesine dokunun.
- 3 Kişiyi seçin.
- 4 Bir bekleme (; veya w) veya duraklatma ( , veya p) sinyali içeren telefon numarasını seçin.
- 5 Telefon numarası bir bekleme (w) sinyali içeriyorsa[☰]dokunun.

Ne zaman[↻]seçeneğine dokunulursa, bekleme (w) sinyali ile askıya alınan numara, bir sonraki bekleme (w) sinyaline kadar iletimi sürdürür. Bir duraklatma (p) sinyali yarı yolda dahil edildiğinde, iletim aşağıdaki numarayı göndermeden önce 2 saniye durur.



### 📖 BİLGİ

- Cep telefonunun modeline bağlı olarak, cep telefonu ekranında bekleme noktalı virgül (;) ve duraklatma sinyali ise virgül (,) olarak görüntülenebilir.
- Bu işlem uluslararası aramalar yapmak için kullanılır.
- Ayırma sesleri, telesekreter ya da banka telefon servisi gibi telefon tabanlı bir servisin otomatik çalışması istendiğinde kullanılabilir. Kişi listesine bekleme(w) veya duraklatma(p) sinyalleri içeren bir telefon numarası kaydedilebilir.

### Aramaları yanıtlama

Bir arama geldiğinde, bir zil sesi çalar ve gelen arama ekranı veya gelen arama bildirimi görüntülenir. Sesli kontrol sistemi ayarları[**Sesli destek**]<sup>1</sup> açıkken, arama geldiğinde sesli kontrol sistemi başlayacaktır. (→ S.63)

#### ● Aşağıdakilerden birini yaparak aramayı yanıtlayın.

- veya [📞] öğesine dokunun.
- Direksiyon üzerindeki [📞] düğmesine basın.
- Telefonu sesli kontrol sistemiyle yanıtlamak için sesli komut verin.

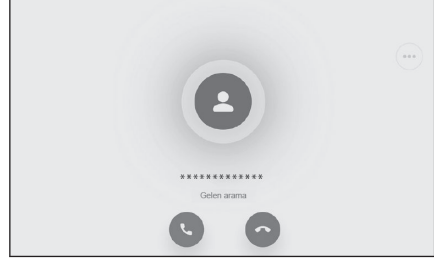

#### 📄 BİLGİ

- Arka görüş sistemi ekranı görüntülenirken gelen arama ekranı görüntülenmez. Gelen arama bildirimi yalnızca zil sesiyle sağlanır.
- Gelen bir arama sırasında, eller serbest aramadan gelenler dışındaki tüm sesler sessize alınır. Ancak, eller serbest aramadan daha yüksek önceliğe sahip sesli yönlendirme sessize alınmaz.
- Multimedya sisteminde cep telefonu zil sesi ayarlanmış olsa bile, multimedya sistemi cep telefonu ayarlarına bağlı olarak farklı bir zil sesi verebilir.
- Sürüş modu gibi cep telefonu ayarlarına bağlı olarak, aramaları alamayabilirsiniz.
- Cep telefonu modeline bağlı olarak, aşağıdakiler oluşabilir.
  - Zil sesi hem araç hoparlörlerinden hem de cep telefonundan duyulabilir.
  - Bir arama aldığınızda, arayanın telefon numarası görüntülenmeyebilir.
  - Doğrudan cep telefonu kullanılarak bir arama alındıysa veya cep telefonu aramaları otomatik olarak yanıtlayacak şekilde ayarlanmışsa, arama cep telefonunda kalabilir.
  - Cep telefonu veri iletirken gelen bir arama varsa, gelen arama ekranı multimedya sisteminde görüntülenmeyebilir ve zil sesi gelmeyebilir.
- Cep telefonu otomatik kişi veri aktarımını (PBAP) destekliyor, kişilerdeki görüntü verileri aktarılmış ve [Kişi resimlerini görüntüle]açık olarak ayarlanırsa, bir arama alındığında kişinin resmi telefon numarasının yanında gösterilir. (→ S.93)
- Multimedya sistemindeki zil sesi ayarı, cep telefonu zil sesi dışında bir şey ayarlanmışsa, cep telefonu sessiz (titreşim) moduna alınmış veya zil sesi silinmiş olsa bile, multimedya sistemine kaydedilmiş zil sesi duyulur.
- Cep telefonu ayarlarında reddedilmeye ayarlanmış bir telefon numarasından arama geldiğinde arama reddedilir.

### İlgili bilgiler

Sesli kontrol ayarlarını değiştirme(S. 63)

Sistemi sesli kontrol ile çalıştırma(S. 37)

\*1 : Bu işlev bazı ülkelerde veya bölgelerde kullanılmaz.

Bluetooth® cihazların ayarlanması(S. 93)

Direksiyon düğmeleriyle kullanım(S. 197)

### Aramaları reddetme

Multimedya sisteminde, aramalar çeşitli yöntemler kullanılarak reddedilebilir.

● **Arama geldiğinde, aramayı reddetmek için aşağıdaki işlemlerden birini gerçekleştirin.**

- Ekrandaki [  ] öğesine dokununuz.
- Cep telefonunu doğrudan kullanınız.
- Sesli kontrol sistemiyle aramayı reddetmek için sesli komut veriniz. \*1

#### **BİLGİ**

Cep telefonu ayarlarında reddedilmeye ayarlanmış bir telefon numarasından arama geldiğinde arama reddedilir.

### İlgili bilgiler

[Sistemi sesli kontrol ile çalıştırma\(S. 37\)](#)

[Direksiyon düğmeleriyle kullanım\(S. 197\)](#)

\*1 : Bu işlev bazı ülkelerde veya bölgelerde kullanılmaz.



## İşlemleri arama ekranından gerçekleştirme

Arama sırasında, arama ekranından çeşitli işlemler gerçekleştirilebilir.

[🔇] : Aramadaki karşı tarafın konuşmanızı duymaması için ses iletimini kapatır. Ses kapalıyken düğme maviye döner.

Devre dışı bırakmak için düğmeye tekrar dokunun.

● Karşı tarafın ne dediğini duyabilirsiniz.

[☰] : Tuş takımı ekranını görüntüler. Tuş takımı ekranı görüntülenirken arama ekranı küçük olarak görüntülenir.

[🔒] : Arama sırasında telefonu kapatın.

[👤] : Başka bir kişiyi aramak için alt menüde kişi listesini görüntüleyin.

● Arama sırasında telefon numarasına dokunarak başka bir kişiyi arayabilirsiniz.

[📞] : Cep telefonu ve multimedya sistemi arasında bir aramanın değiştirilmesine izin verir. Cep telefonu araması sırasında düğme maviye döner.

[⏸] : Bekleyen aramayı iptal edin. Yalnızca beklemede görüntülenir.

[⏴] : Arama ekranını küçültün.

[⏵] : Arama ekranını ana alanda görüntüleyin.

[⋮] : Seçenek ekranını görüntüler.

Aşağıdaki işlemler seçenek ekranında yapılabilir.

● [İlet] : İletim ses seviyesini ayarlar. İletim ses seviyesinin değiştirilmesi ses kalitesinin bozulmasına neden olabilir.

● [Navigasyon]\*1 : Telefon görüşmesi sırasında navigasyon sistemi sesli yönlendirmesini kesmek için açın veya kapatın.

● [Beklemede] : Aramayı geçici olarak beklemeye alır.

Kapat[Beklemede]seçeneğini kapatarak devre dışı bırakın.

Cep telefonu modeline bağlı olarak, aramaları beklemeye almak mümkün olmayabilir.

● [X] : Arama ekranına döner. Bir arama beklemedeyken arama ekranına dönülürse, seçenek ekranı tekrar görüntülenerek bekletilen arama sürdürülebilir.

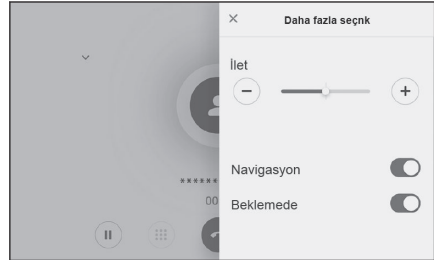
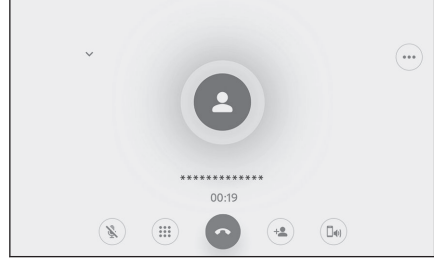

\*1 : Navigasyon işlevli

### BİLGİ

- Multimedya sisteminin durumuna bağlı olarak, arama ekranı küçültülebilir veya görüntülenmeyebilir.
- Cep telefonu modeline bağlı olarak aramaların değiştirilmesi mümkün olmayabilir.
- Sürüş sırasında aramalar eller serbest sisteminden cep telefonuna geçirilemez. Cep telefonu modeline bağlı olarak aramaların değiştirilmesi mümkün olmayabilir.
- Konuştuğunuz cep telefonu multimedya sistemine eller serbest telefon olarak bağlıysa arama ekranı görüntülenir. Cep telefonunun modeline bağlı olarak, arama cep telefonunda devam eder veya multimedya sisteminde bir aramaya geçilir.
- Eller serbest bir telefonla bir arama sırasında kontaklı <güç düğmesi> çalıştırırsanız, cep telefonu modeline bağlı olarak arama kesilebilir veya cep telefonunda devam edilebilir. Cep telefonunuzda devam etmek istiyorsanız, cep telefonunuzu çalıştırmanız gerekebilir.

---

### İlgili bilgiler

Direksiyon düğmeleriyle kullanım(S. 197)

## İkinci bir aramayı yanıtlama

Devam eden bir arama sırasında başka bir taraftan ikinci bir arama alırsanız, her iki aramayı da yanıtlamak için arama bekleme kullanılabilir. İkinci bir arama alındığında, ekranın üst kısmında bir gelen arama bildirimi görüntülenir.

### BİLGİ

- Cep telefonu servis sağlayıcınızla bir arama bekleme sözleşmeniz olmalıdır.
- Cep telefonunuz HFP Sür. 1.5 veya sonraki sürümleri desteklemiyorsa, arama bekleme özelliği kullanılamaz.
- Cep telefonu modeli ve abonelik ayrıntılarına bağlı olarak, bu işlevi kullanmak mümkün olmayabilir.

- **İkinci bir arama alındığında, ekran üzerindeki [📞] öğesine dokunun ya da direksiyondaki [📞] düğmesine basın.**

İkinci aramayı yanıtlamak önceki aramayı beklemeye alır.

Aramaları değiştir[öğesine her dokunulduğunda]arayan kişi değiştirilir

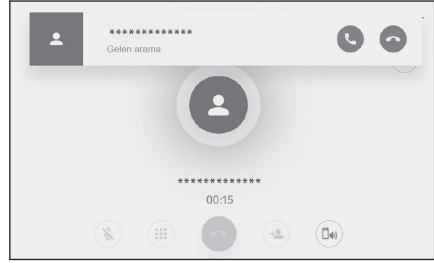

### İlgili bilgiler

[Direksiyon düğmeleriyle kullanım\(S. 197\)](#)

## İkinci aramaları reddetme

Başka bir arama sırasında ikinci bir arama geldiğinde, bekleyen arama reddedilebilir.

İkinci bir arama alındığında, ekran üzerindeki [📞] dokununuz.

### BİLGİ

Cep telefonu modeline bağlı olarak, her iki arama da kesilebilir. Cep telefonuyla birlikte verilen kullanım kılavuzuna bakın.

### İlgili bilgiler

[Direksiyon düğmeleriyle kullanım\(S. 197\)](#)

### Devam eden bir arama sırasında bařka bir kiřiye arama

Devam eden bir arama sırasında yeni bir kiřiye arayabilirsiniz.

- 1 Arama ekranında [Kiřiye] inesine dokununuz.**
- 2 Kiřiye sein.**
- 3 Telefon numarasını sein.**

Bu iřlev, bir arama sırasında karřı tarafı beklemeye alır.

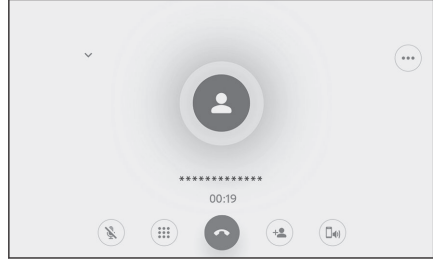

#### BİLGİ

- Cep telefonu servis saėlayıcınızla bir arama bekletme szleřmeniz olmalıdır.
- Cep telefonunuz HFP Ver. 1.5 veya sonraki srmleri desteklemiyorsa, arama bekletme zelliėi kullanılamaz.
- Cep telefonu modeli ve abonelik ayrıntılarına baėlı olarak, bu iřlevi kullanmak mmkn olmayabilir.

## Konferans araması yapmak

Bir arama beklemedeyken bařka bir kiřiyle konuřurken beklemedeki kiřiye ekleyin.

● **Üüncü bir tarafla devam eden bir görüřme sırasında[Aramaları birleřtir]öğesine dokunun.**

Beklemedeki aramalar beklemeden ıkarılır ve bir konferans aramasına geilir.



### BİLGİ

- Cep telefonu hizmet saėlayıcısından konferans aramaları iin abonelik satın alınması gerekebilir.
- Cep telefonu modeli ve abonelik ayrıntılarına baėlı olarak, bu iřlevi kullanmak mümkün olmayabilir.
- Konferans araması sona erdiėinde, konferans aramasındaki tüm üyeleriyle arama sona erer.

### Aramaları sonlandırma

Eller serbest aramayı sonlandırmak için çeşitli yöntemler mevcuttur.

● **Arama sırasında aşağıdaki işlemlerden herhangi birini yapın.**

- Direksiyon üzerindeki  düğmesine basın.  
Düğme basılı tutulursa, beklemedeki aramalar da dahil olmak üzere tüm aramalar sona erer.
- Arama yaparken veya arama ekranındayken  ögesine dokununuz.
- Aramayı sonlandırmak için cep telefonunu çalıştırın.

---

### İlgili bilgiler

[Direksiyon düğmeleriyle kullanım\(S. 197\)](#)

## Eller serbest aramalar için telefonların değiştirilmesi

2 adet cep telefonu eller serbest telefon olarak bağlıysa, her cep telefonu kullanılabilir. Eller serbest sistemi, cep telefonları arasında geçiş yapmayı mümkün kılar. Eller serbest telefon ekranı, kişiler ve geçmiş gibi seçili cep telefonu verilerini görüntüler. Gelen aramalar gibi işlevler seçilmemiş cep telefonuyla da kullanılabilir. 2 adet cep telefonunu eller serbest telefon olarak bağlamak için bir sürücü kaydetmek ve ayarlamak gerekir.

- 1 **Ana menüden[📞]öğesine dokunun.**
- 2 **Cihazlar[öğesine]dokunun.**
- 3 **Kullanmak istediğiniz cep telefonunu seçin.**

Bir arama sırasında veya bir arama geldiğinde veya yapılırken farklı bir cep telefonu seçilemez.

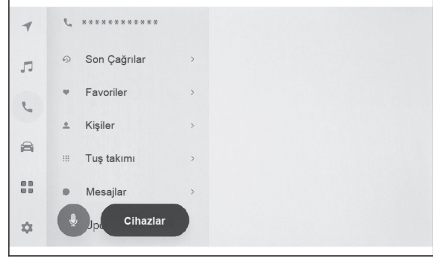

### BİLGİ

- Eller serbest telefon ekranı dışındaki bir ekrandan arama yapıyorsanız, arama birincil cihaz olarak konulur.
- Cihazlardan birini kullanarak eller serbest arama yapıyorsanız, diğer cihazdan arama yapılamaz.
- Eller serbest telefonlardan herhangi biri tarafından eller serbest arama yapıldığında ve gelen bir arama başka bir eller serbest telefon tarafından yanıtlandığında, ilk aramanın bağlantısı kesilir.
- Seçili olmayan cep telefonunda aşağıdaki işlevler de mevcuttur.
  - Telefon gelen arama işlevi
  - Mesaj alma ve gönderme işlevleri (bir mesaj alırken)
- Cep telefonu değiştirilse bile birincil cihaz mutlaka değiştirilmez.

### İlgili bilgiler

[Bir kullanıcı profili kaydetme\(S. 48\)](#)

[Bir kullanıcı profilini değiştirme ve kaydetme\(S. 54\)](#)

[Bluetooth® cihazının birincil cihaz olarak ayarlanması\(S. 108\)](#)

### Kişi verilerinin aktarılması

Bağlı her cep telefonu için en fazla 5.000 kişi kaydedilebilir. Yalnızca bağlı cep telefonuyla alakalı kişiler görüntülenebilir. Kişilerde, her kişi için en fazla 4 telefon numarası kaydedilebilir. Kişiler, bağlı olan her telefon için yönetilir.

Bu işlem yalnızca manuel kişi verisi aktarımını (OPP) veya otomatik kişi verisi aktarımını (PBAP) destekleyen cep telefonlarıyla kullanılabilir. Bunlardan herhangi birini destekleyip desteklemediğini belirlemek için bağlı cep telefonunun birlikte verilen kullanım kılavuzuna veya uyumlu profillerine bakın.

Kişileri otomatik kişi verileri aktarımı (PBAP) ile aktarmak için **[Sync contacts (Kişileri eşleştir)]** seçeneği Bluetooth® ayarlarında açık olmalıdır. (→ S.93)

#### BİLGİ

- Kişi verileri aktarılırken, her veri aşağıdaki kısıtlamalara tabidir.
  - Tek bir kişi için 5 veya daha fazla telefon numarası kaydedildiğinde, tüm telefon numaraları multimedya sistemine aynı ada sahip birden fazla kişi olarak kaydedilecektir.
  - Ad, telefon numarasıyla aynı anda aktarılır. Modele bağlı olarak, semboller gibi bazı harfler veya tüm harfler aktarılamayabilir. Ayrıca, aktarılsa bile doğru görüntülenmeyebilir.
  - Tipik olarak, gizli bellek okunmaz. (Cep telefonu özelliklerine bağlı olarak bazı durumlarda bu mümkündür)
  - Cep telefonuna kayıtlı grup adları aktarılmaz.
  - Multimedya sistemindeki kişiler içinde gösterilen telefon numarası türü, kaynak cihazdan alınan bilgilere göre otomatik olarak atanır. Ancak, cep telefonu modeline ve kullanım ortamına bağlı olarak, simgelerin tümü aynı olabilir.
  - Cep telefonu modeline bağlı olarak, kişi verilerini aktarırken cep telefonunun pin numarasının ve kimlik doğrulama parolasının girilmesi gerekebilir. Bu durumda, lütfen **[1234]** kimlik doğrulama şifresi olarak girin.
  - Manuel aktarımı (OPP) desteklemeyen cep telefonlarındaki kişiler Bluetooth® aracılığıyla eklenemez veya kaydedilemez.
- Toplu aktarımı destekleyen cep telefonu modelleri, kişi verilerini aktarırken aşağıdaki özelliklere sahiptir.
  - Aktarım 10 dakika kadar sürebilir.
  - Kişi listesi aktarım ekranı görüntüleniyor olsa bile, başka bir ekrana geçmek mümkündür. Bu durumda, kişi listesi aktarımı devam edecektir.
- Olaylar, kişi listesi aktarımı sırasında aşağıdaki şekilde işlenecektir.
  - Manuel kişi listesi aktarımı (OPP) sırasında bir arama alınır, arama cep telefonunun kendisine alınacaktır. Manuel aktarım sırasında multimedya sisteminden arama yapılamaz.
  - Cep telefonu, otomatik kişi listesi aktarımını (PBAP) ve manuel kişi listesi aktarımını (OPP) desteklemiyorsa, kişi verileri Bluetooth® kullanılarak aktarılamaz. Kişi verilerinin bir USB flash sürücü kullanılarak aktarılacağını dikkate alın.
  - Kontak <güç düğmesi> kişi listesi aktarımı sırasında kapatılırsa, aktarım iptal edilir. Bu durumda, motoru <hybrid sistem> çalıştırın ve aktarım işlemlerini tekrar gerçekleştirin.



- Aşağıdaki durumlarda, aktarılmakta olan kişi verileri kaydedilmez. (Aktarılan verilerin bazıları da kaydedilmez.)
  - Multimedya sisteminin bellek kapasitesi nedeniyle otomatik aktarım (PBAP) yarıda kaldığında.
  - Otomatik aktarım (PBAP) bir şekilde kesildiğinde.
- Multimedya sistemindeki kişi verileri cep telefonuna aktarılamaz.
- Kişi listesi aktarımı sırasında Bluetooth® ses bağlantısı kesilebilir. Aktarım tamamlandığında yeniden bağlanır. (Bazı modeller için yeniden bağlanma mümkün olmayabilir)
- Aktarım yaparken, multimedya sisteminin başlatıldığından emin olun.
- Otomatik kişi listesi aktarımı (PBAP) işlevi, kişilerin, favorilerin ve geçmişin multimedya sistemine aktarılmasını sağlar. Bazı cep telefonu modelleri favorilerin aktarılmasına izin vermez.
- Eğer[Sync contacts (Kişileri eşleştir)]seçeneği açıksa, cep telefonu favorileri otomatik olarak multimedya sistemine aktarılır.
- Modele bağlı olarak, otomatik kişi verileri aktarımı (PBAP) ile kişi verileri aktarılırken cep telefonunda işlem yapılması gerekebilir.
- Kişileri otomatik aktarım (PBAP) ile aktarmak istiyorsanız, cep telefonunuzda kişi paylaşım ayarını etkinleştirmeniz gerekir.
- Otomatik kişi verisi aktarımı (PBAP) başlamazsa, diğer tüm işlevleri sonlandırmanız gerekir.
- Kişi resimlerini görüntülemek için[Kişi resimlerini görüntüle]seçeneğini Bluetooth® ayarlarında açın. Kişi resmi verilerini aktarmak için,[Sync contacts (Kişileri eşleştir)]ve[Kişi resimlerini görüntüle]seçeneği Bluetooth® ayarlarında açık olmalıdır.

## İlgili bilgiler

[Bluetooth® cihazların ayarlanması\(S. 93\)](#)

[Bluetooth® özellikleri ve uyumlu profiller\(S. 100\)](#)

### Cep telefonu kişi verilerinin manuel aktarım (OPP) kullanarak aktarımı

Cep telefonuna kayıtlı telefon numaraları (kişi verileri), manuel kişi verisi aktarımı (OPP) kullanılarak multimedya sistemine aktarılabilir.

Kişileri eşleştir[Açık (ON) olarak]ayarlıyken,[telefon rehberi aktarımı tamamlandığında]Kişileri eşleştir seçeneği kapanır.

Kişi verileri, Apple CarPlay veya Android Auto kullanan bir cep telefonunda manuel olarak (OPP ile) aktarılamaz.

- 1 Ana menüden[]öğesine dokununuz.
- 2 Alt menüde[Kişileri güncelle]öğesine dokununuz.

### 3 Aşağıdaki aktarım yönteminden birini seçin.

[Bluetooth ile üzerine yaz] : Geçerli kişi verilerinin üzerine yazın.

[Bluetooth ile ekle] : Mevcut kişi verilerine ekleyin.

### 4 Kişi verilerini aktarmak için cep telefonunu çalıştırın.

Aktarım başarısız ekranı görüntülenirse, baştan başlayın.

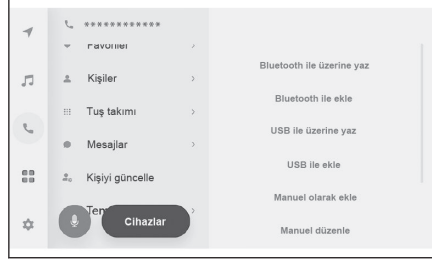

## İlgili bilgiler

[Bluetooth® cihazların ayarlanması\(S. 93\)](#)

[Bluetooth® özellikleri ve uyumlu profiller\(S. 100\)](#)

## USB flash sürücüden telefon kişi verilerini aktarma

USB flash sürücüye kayıtlı telefon numaraları (kişi verileri) multimedya sistemine aktarılabilir.

- Sync contacts (Kişileri eşleştir)[**seçeneği açık (ON) olarak**] ayarlıyken,[**telefon rehberi aktarımı tamamlandığında**]Kişileri eşleştir seçeneği kapanır.
- Bu işlev Apple CarPlay veya Android Auto'ya bağlandığında kullanılamaz.
- Yalnızca vCard formatında (.vcf) bir USB flash sürücüye kaydedilen kişi verileri aktarılabilir.
- Veriler bir USB flash sürücüden tek başına aktarılamaz. İşlem yapmadan önce cep telefonunun multimedya sistemiyle birlikte kullanılabilirdiğinden emin olun.

### 1 USB flash sürücüyü USB bağlantı noktasına takın.

### 2 Ana menüden[]öğesine dokununuz.

### 3 Alt menüde[Kişileri güncelle]öğesine dokununuz.

### 4 Aşağıdaki aktarım yönteminden birini seçin.

[USB ile üzerine yaz] : USB flash sürücüdeki kişi verileriyle mevcut kişi verilerinin üzerine yazın.

[USB ile ekle] : USB flash sürücüdeki kişi verilerini mevcut kişi verilerine ekleyin.

### 5 Dosya listesinden aktarmak istediğiniz dosyaları seçin.

### 6 OK[öğesine]dokununuz.

Aktarım başarısız ekranı görüntülenirse, baştan başlayın.

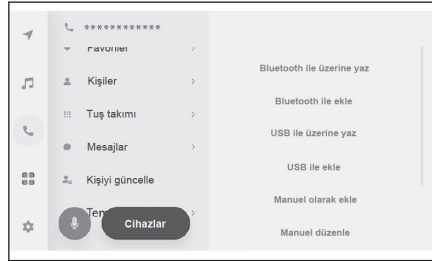

## BİLGİ

Cep telefonunun türüne bağlı olarak, vCard verileri, USB ile bağlanan cep telefonu kullanılarak kişi bilgisi olarak aktarılabilir. Cep telefonuna bağlı SD kartlardan bilgi aktarmak da mümkün olabilir.

**İlgili bilgiler**

---

Bir cihazın USB baęlantı noktası űzerinden baęlanması(S. 36)

Bluetooth® cihazların ayarlanması(S. 93)

### Kişilere yeni kişi verileri ekleme

Multimedya sistemindeki kişilere doğrudan veri girilerek kişiler oluşturulabilir. Kontak halinde olunan her kişi için, ad, telefon numaraları (4'e kadar) ve telefon türleri (ev veya cep telefonu gibi her telefon numarası için 1 adet) kişilere kaydedilebilir.

- Kişi düzenleme ekranını getirmek için geçmiş ekranındaki **[Kişi listesini değiştir]** seçeneğinden de yeni veriler eklenebilir.
- Eğer **[Sync contacts (Kişileri eşleştir)]** açık olarak ayarlanırsa, yeni multimedya sistemi kişileri eklenemez. Bunu yapmadan önce **[Sync contacts (Kişileri eşleştir)]** seçeneğini kapalı olarak ayarlayın. (→ S.93)

Bu işlev Apple CarPlay veya Android Auto'ya bağlandığında kullanılamaz.

- 1 Ana menüden **[📞]** öğesine dokunun.
- 2 Alt menüde **[Kişileri güncelle]** öğesine dokunun.
- 3 Manuel olarak ekle **[öğesine]** dokunun.
- 4 Her öğeyi seçin ve girin.

- Numara ekle **[öğesine dokunarak]** ek telefon numaraları ayarlayın.  
Bir telefon numarası girilmemişse, telefon numarası eklemek mümkün değildir.
- Telefon numarasının telefon türünü (ev veya cep gibi) seçin.

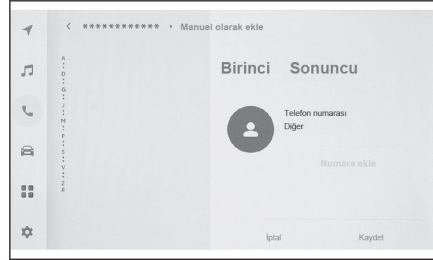

- 5 Kaydet **[öğesine]** dokunun.

Bir ad ve telefon numarası girilmedikçe öğe kaydedilemez.

### İlgili bilgiler

[Bluetooth® cihazların ayarlanması \(S. 93\)](#)

[Arama geçmişinden arama yapılması \(S. 198\)](#)

### Kişilerdeki verilerin değiştirilmesi

Daha önce kaydedilmiş olan kişi verileri değiştirilebilir.

Eğer **[Sync contacts (Kişileri eşleştir)]** açık olarak ayarlanırsa, multimedya sistemi kişileri düzenlenemez. Bunu yapmadan önce **[Sync contacts]** seçeneğini kapalı olarak ayarlayın. (→ S.93)

Bu işlev Apple CarPlay veya Android Auto'ya bağlandığında kullanılamaz.

- 1 Ana menüden **[📞]** öğesine dokunun.
- 2 Alt menüde **[Kişileri güncelle]** öğesine dokunun.
- 3 Manuel olarak düzenle **[öğesine]** dokunun.
- 4 Değiştirmek istediğiniz kişiyi seçin.

## 5 Her öğeyi seçin ve girin.

- Numara ekle[öğesine dokunarak]ek telefon numaraları ayarlayın.
- Telefon numarasının telefon türünü (ev veya cep gibi) seçmek için telefon numarasının altındaki türe (ev veya cep gibi) dokunun.

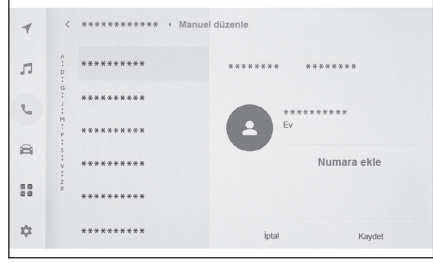

## 6 Kaydet[öğesine]dokunun.

Bir ad ve telefon numarası girilmedikçe öğe kaydedilemez.

## İlgili bilgiler

[Bluetooth® cihazların ayarlanması\(S. 93\)](#)

## Kişilerdeki verilerin silinmesi

Daha önce kaydedilmiş olan kişi verileri silinebilir.

Eğer[Sync contacts (Kişileri eşleştir)]açık olarak ayarlanırsa, multimedya sistemi kişileri silinemez. Bunu yapmadan önce[Sync contacts (Kişileri eşleştir)]seçeneğini kapalı olarak ayarlayın. (→ S.93)

Bu işlev Apple CarPlay veya Android Auto'ya bağlandığında kullanılamaz.

- 1 Ana menüden[☎]öğesine dokunun.
- 2 Alt menüde[Kişileri güncelle]öğesine dokunun.
- 3 Manuel olarak sil[öğesine]dokunun.
- 4 Silmek istediğiniz veriyi seçin.
- 5 Alt menünün alt kısmından[Sil]öğesine dokunun.

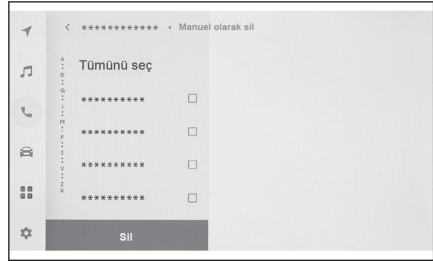

## İlgili bilgiler

[Bluetooth® cihazların ayarlanması\(S. 93\)](#)

## 6-7. Kişi verisinin düzenlenmesi

### Favorileri kaydetme

Sık kullanılan kişi verileri favorilere kaydedilebilir.

Bu işlevi kullanmak için **[Kişileri eşleştir]** seçeneğini kapatın.

- 1 Ana menüden **[📞]** ögesine dokununuz.
- 2 Alt menüde **[Kişiler]** veya **[Son kullanılanlar]** ögesine dokununuz.
- 3 Kaydetmek istediğiniz veriyi seçin.
- 4 Kaydedilecek veri ögesi için **[❤️]** ögesine dokununuz.

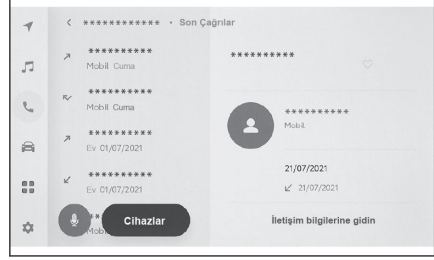

### İlgili bilgiler

Bluetooth® cihazların ayarlanması(S. 93)

### Favorilerin silinmesi

Kayıtlı favoriler silinebilir.

Bu işlevi kullanmak için **[Kişileri eşleştir]** seçeneğini kapatın.

- 1 Ana menüden **[📞]** ögesine dokununuz.
- 2 Alt menüde **[Favoriler]**, **[Kişiler]** ya da **[Son kullanılanlar]** ögesine dokununuz.
- 3 Silmek istediğiniz veriyi seçin.
- 4 Silinecek veri ögesi için **[❤️]** ögesine dokununuz.

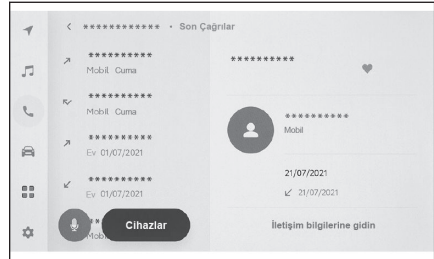

### İlgili bilgiler

Bluetooth® cihazların ayarlanması(S. 93)

## Mesaj işlevi kullanımına ilişkin uyarılar

Mesajlar bağlı olan cep telefonundan aktarılır. Multimedya sistemi mesajları kontrol etmek, yanıtlamak ve göndermek için kullanılabilir. Bağlı olan cep telefonu modeline bağlı olarak, mesajları multimedya sistemine aktarmak mümkün olmayabilir. Cep telefonu mesajlaşmayı desteklemiyorsa, bu işlev kullanılamaz.

Bu işlev HFP ve MAP'i destekleyen cep telefonlarıyla kullanılabilir. Bir cep telefonunun HFP ve MAP ile uyumlu olup olmadığını kontrol etmek için cep telefonu ile birlikte gelen kullanım kılavuzunu veya uyumlu profillerini kontrol edin.

### BİLGİ

- Cep telefonunuzun ayarlarından mesaj paylaşımı ayarını etkinleştirmeniz gerekir.
- Bu işlev acil aramalar sırasında kullanılamaz.
- Cep telefonu modeline bağlı olarak, e-posta işlevini kullanmak mümkün olmayabilir.
- Cep telefonu modeline bağlı olarak, yanıtlama işlevini kullanmak mümkün olmayabilir.
- Her mesaj işlevi kullanıldığında, cep telefonu mesajları otomatik olarak aktarılır.
- Bağlı cep telefonu modeline bağlı olarak, cep telefonunda ek işlemler yapmak gerekebilir.
- SMS mesajlarında konu görüntülenmez.
- Cep telefonu modeline bağlı olarak, alınan MMS'nin konu adı gösterilmeyebilir.
- Eğer ana menünün[Mesajları otomatik oku]açıksa, mesajlar yüksek sesle okunur.
- Cep telefonu modelinize ve multimedya sistemine kayıt durumunuza bağlı olarak bazı bilgiler görüntülenmeyebilir.

### İlgili bilgiler

[Bluetooth® cihazların ayarlanması\(S. 93\)](#)

[Bluetooth® özellikleri ve uyumlu profiller\(S. 100\)](#)

## Mesajları kontrol etme

Gönderilen ve alınan mesajlar kontrol edilebilir.

- 1 **Ana menüden[📞]öğesine dokunun.**
- 2 **Alt menüde[Mesajlar]öğesine dokunun.**
- 3 **Bir hesap seçin.**
- 4 **Mesaj göndereni seçin.**
- 5 **Her öğeyi gerektiği gibi seçin.**

[🔍] : Mesaj ekranını büyütür veya simge durumuna küçültür.

[👁] : Mesaj yanıtlama ekranını görüntüler.

[🔊] : Mesajı yüksek sesle okur. Mesajın yüksek sesle okunmasını

durdurmak için[🔇]dokunun.\*1



## 6-8. Mesaj işlevinin kullanımı

[📞]: Mesaj göndereni telefonla arar.

Kişinin kayıt durumuna bağlı olarak telefon numarası seçilmelidir.

[👤]: Karşı tarafın iletişim bilgilerini görüntüler.

### BİLGİ

Mesaj ekranı bir e-postayla büyütülürken, mesajı okunmadı veya okundu olarak işaretlemek için **[Okunmamış olarak işaretle]** veya **[Okunmuş olarak işaretle]** öğelerine dokunun.

## İlgili bilgiler

[Kişiler üzerinden arama yapılması\(S. 200\)](#)

[Mesajların yanıtlanması\(S. 222\)](#)

[Mesaj işlevinden arama yapmak\(S. 225\)](#)

### Yeni mesajları kontrol etme

Bir e-posta veya SMS ya da MMS mesajı alındığında, ekranın üstünde yeni bir mesaj bildirimi görüntülenir. Sesli destek **[açık olarak ayarlıyken,]** sesli kontrol sistemi<sup>\*2\*</sup> başlatılır.

#### ● Bir mesaj alındığında aşağıdaki işlemler gerçekleştirilebilir.

[📧]: Mesajın ana metnini görüntüler.

[▶]: Mesajı yüksek sesle okur.\*<sup>3</sup>

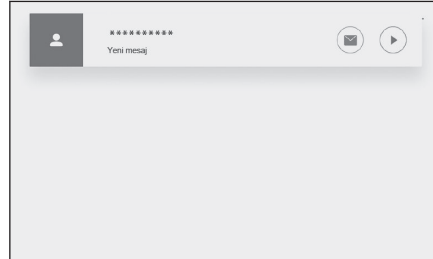



## İlgili bilgiler

[Mesajların yanıtlanması\(S. 222\)](#)

### Mesajların yanıtlanması

Yanıtlar alınan mesajlara gönderilebilir.

- 1 Ana menüden  öğesine dokunun.
- 2 Alt menüde **[Mesajlar]** öğesine dokunun.
- 3 Bir hesap seçin.
- 4 Mesaj göndereni seçin.
- 5 Ardından  öğesine dokunun.

\*1: Bu işlev bazı dillerde kullanılmaz.

\*2: Bu işlev e-posta için kullanılmaz. Bu işlev bazı ülkelerde veya bölgelerde kullanılmaz.

\*3: Bu işlev bazı dillerde kullanılmaz.



- 6 **Her öğeyi girin.**  
[Şablon] : Seçili şablon mesajını girin.  
[✍️] : Klavyeyi kullanarak girin.
- 7 **Yanıtlamak için[Gönder]öğesine dokunun.**



## İlgili bilgiler

[Şablonların düzenlenmesi\(S. 223\)](#)

### Yeni mesajlar gönderme

Yeni e-posta veya SMS mesajları gönderilebilir. MMS desteklenmez.

- 1 **Ana menüden[📞]öğesine dokunun.**
- 2 **Alt menüde[Kişiler]öğesine dokunun.**
- 3 **Kişi listenizden alıcıları seçin.**
- 4 **İstediğiniz[✉️]öğesini veya e-posta adresini seçin.**

E-posta adresleri için gönderen hesabını seçin.

- 5 **Her öğeyi girin.**  
[Şablon] : Seçili şablon mesajını girin.  
[✍️] : Klavyeyi kullanarak girin.

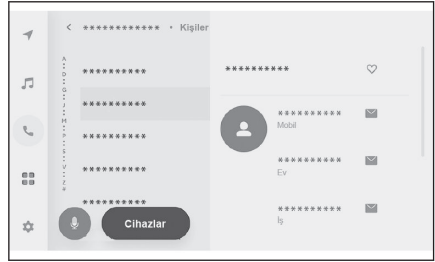

- 6 **Gönder (Send)[öğesine]dokunun.**

## İlgili bilgiler

[Şablonların düzenlenmesi\(S. 223\)](#)

### Şablonların düzenlenmesi

Şablonlar düzenlenebilir.

- 1 **Ana menüden[📞]öğesine dokunun.**
- 2 **Alt menüden[Şablon]öğesine dokunun.**

### 3 Düzenlemek için

şablonun[ ]öğesini seçin.

### 4 Şablonu girin ve kaydedin.

Varsayılan[üzerine dokunarak]tüm şablon setlerini sıfırlayın.

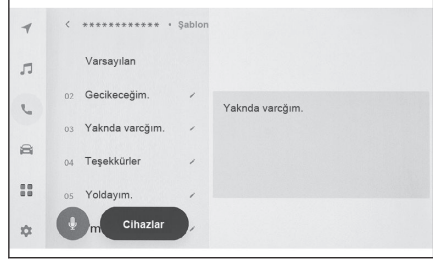

### BİLGİ

- Şablonlar her cep telefonu için ayrı olarak ayarlanır.
- Bazı şablonları düzenlemek mümkün olmayabilir.

### İlgili bilgiler

[Mesajların yanıtlanması\(S. 222\)](#)

[Yeni mesajlar gönderme\(S. 223\)](#)

## Mesaj işlevinden arama yapmak

Mesaj işlevi ile eller serbest aramalar yapılabilir.

### ● Arama yapmak için mavi numaraya dokunun.

Ardışık numaralar telefon numarası olarak tanınabilir. Ayrıca, diğer ülkelerdeki telefon numaraları gibi bazı telefon numaraları tanınmayabilir.

## E-posta, SMS veya MMS mesaj ekranından arama yapma

E-posta, SMS ve MMS gönderenler aranabilir.

- E-posta için, aynı kişi verilerine bir telefon numarası kaydedilmelidir.
- MMS için, telefon numarasının aynı kişi verilerine kaydedilmesi gerekebilir.

- 1 Ana menüden[📞]öğesine dokunun.
- 2 Alt menüde[Mesajlar]öğesine dokunun.
- 3 Bir hesap seçin.
- 4 Mesaj göndereni seçin.
- 5 Ya[📞]öğesine dokunun ya da direksiyondaki [📞] düğmesine basın.

Kişinin kayıt durumuna bağlı olarak telefon numarası seçilmelidir.

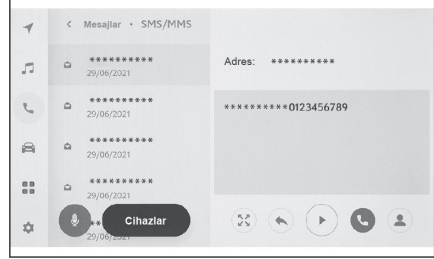

## İlgili bilgiler

Direksiyon düğmeleriyle kullanım(S. 197)



**7-1. Web tarayıcı (Internet)**

Web tarayıcı (Internet) işlevi hakkında .....	<b>228</b>
Web tarayıcı ekranını görüntüleme .....	<b>229</b>
Web tarayıcı ekranının kullanımı .....	<b>230</b>

## 7-1. Web tarayıcı (Internet)

### Web tarayıcı (Internet) işlevi hakkında \*1

İnternete bağlanarak, web siteleri (haber siteleri, bloglar, yayın yapan müzik siteleri, video siteleri vb.) görüntülenebilir.

#### BİLGİ

Web tarayıcısı işlevini kullanmak için, araç Wi-Fi® bir erişim noktasına bağlanmalıdır.

#### DİKKAT

Güvenlik için, yalnızca aracı tamamen durdurduktan ve el frenini çektikten veya vitesi "P" konumuna aldıktan sonra web sitesini izleyin. (Sürüş sırasında yalnızca ses verilir.)

\*1: Dahili navigasyon sistemi ile

## Web tarayıcı ekranını görüntüleme

- 1 Ana menüden[  ]öğesine dokununuz.
- 2 Web tarayıcı[öğesine]dokununuz.

Web tarayıcı ekranı görüntülenir.



### BİLGİ

- Yalnızca "HTTPS"(güvenli bağlantı) kullanan web sitelerine erişilebilir.
- Web sitesine bağlı olarak, doğru görüntülenmeyebilir.
- Bazı web siteleri görüntülenemez veya geçiş yapılamaz.
- Bazı web siteleri bazı karakterleri görüntülemeyebilir.
- İçeriğe bağlı olarak, video veya ses oynatamayabilirsiniz.
- Videonun ve görüntünün çözünürlüğüne ve iletişim ortamına bağlı olarak görüntülenmesi biraz zaman alabilir.
- Telif hakkı korumalı video içeriği oynatılamaz.
- Kredi kartı bilgileri veya banka hesap bilgileri gibi bilgileri girmeyin.
- Dosya indirme ve web sitelerine giriş yapma gibi bazı işlevler kullanılamaz.
- Web tarayıcısı, sesli girişi web sitelerinde desteklemez. (sesli dikte, vb.)

## 7-1. Web tarayıcı (Internet)

### Web tarayıcı ekranının kullanımı

Web tarayıcı ekranı, bir sayfadaki veya web tarayıcısı ekranının üst kısmındaki araç çubuğunda gösterilen öğelere dokunarak kullanılabilir.

- A** Önceki sayfaya dönün.
- B** Sonraki sayfaya geçin.
- C** Sayfanın URL'sini görüntüler.  
URL girmek ve ilgili sayfayı görüntülemek için dokununuz.
- D** Görüntülenen sayfayı yeniden yükleyin.  
Sayfa yeniden yüklenirken, düğme [X] olarak değişir.  
İstediginizde [X] öğesine dokunarak sayfanın yeniden yüklenmesini iptal edin.
- E** Ana sayfayı görüntüleyin.
- F** Yer imi yönetimi ekranını görüntüleyin.  
Yönetim ekranındaki yer iminin adına dokunduğunuzda, ilgili sayfa görüntülenir.
- G** Tarama geçmişi yönetim ekranını görüntüleyin.  
Yönetim ekranındaki bir sayfanın adına dokunduğunuzda, ilgili sayfa görüntülenir.
- H** Sekme yönetimi ekranını görüntüleyin.  
Yönetim ekranındaki bir sekmenin adına dokunduğunuzda, ilgili sekme görüntülenir.
- I** Ayarlar ekranını görüntüleyin.

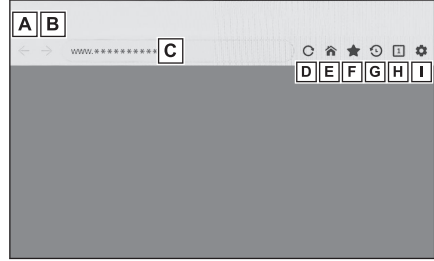

### BİLGİ

- Bir sayfa yeniden yüklenirken, durum, araç çubuğunun arka plan renginin değiştirilmesiyle kontrol edilebilir.
- Ekrandaki metne dokunup basılı tutarak, kopyalanacak metin seçilebilir. Metni kopyalamak için kopyala düğmesine dokununuz. Kopyalanan metin daha sonra dokunarak URL görüntüleme alanına yapıştırılabilir.

### Yer imlerinin yönetilmesi

Yer imleri, yer imi yönetim ekranında kaydedilebilir/düzenlenebilir/silinebilir.

- 1 Araç çubuğunda [★] öğesine dokununuz.



## 2 İstenen öğelere dokunun.

- A Yer imi yönetimi ekranını kapatın.
- B Son gösterilen sayfanın URL'sini görüntüler.  
URL'yi düzenlemek için dokunur.
- C En son görüntülenen sayfanın yer imi adını görüntüler.  
Yer imi adı dokunularak düzenlenebilir.
- D B ve C içine girilen içeriğe sahip bir yer imi ekleyin.
- E Yer imlerini düzenleyin.
- F Yer imlerini silin.

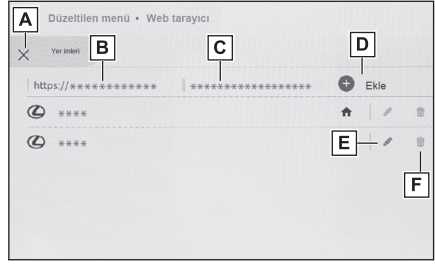

## BİLGİ

Yer imlerine en fazla 100 adet öğe kaydedilebilir.

## Yer imini düzenleme

Yer imi adı ve URL düzenlenebilir ve yer imi ana sayfa olarak ayarlanabilir.

- A Yer imi adını düzenleyin.
- B Yer imi URL'sini düzenleyin.
- C Yer imine kaydedilen sayfa[Ayarla (Set)]öğesine dokunarak ana sayfa olarak ayarlanabilir.

Bu [🏠] simgesi, ana sayfa olarak ayarlanan yer imi için görüntülenir.

Düzenleme bittiğinde[OK]öğesine dokunarak yer imi yönetimi ekranına dönün.

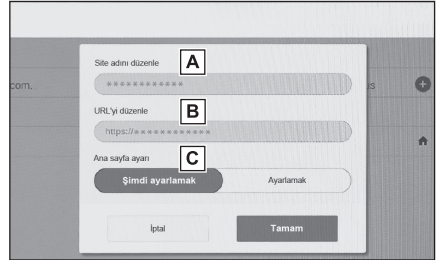

## Tarama geçmişini yönetme

Tarama geçmişi, tarama geçmişi yönetimi ekranında silinebilir.

- 1 Araç çubuğunda[🔄]öğesine dokunun.
- 2 İstenen öğeye dokunun.

- A Tarama geçmişi yönetim ekranını kapatın.
- B Tarama geçmişini silin



## 7-1. Web tarayıcı (Internet)

### BİLGİ

Tarama geçmişine en fazla 100 adet öge kaydedilebilir. Tarama geçmişi 100 ögeyi aşarsa, en eski geçmiş otomatik olarak silinir.

## Sekme yönetimi

Sekmeler, sekme yönetimi ekranında değiştirilebilir/eklenebilir/kapatılabilir.

### 1 Araç çubuğunda[1]öğesine dokunun.

Halihazırda açık olan sekme sayısı[1]öğesinde gösterilen sayıdır.

### 2 İstenen öğeye dokunun.

- A Sekme yönetimi ekranını kapatın.
- B Yeni bir sekme ekleyin. Eklenen sekme dokunulursa, ana ekran görüntülenir.
- C Sekmeyi silin.



### BİLGİ

- En fazla 10 sekme açılabilir.
- Yeni bir sekme açıldığında, oynatılmakta olan video veya müzik durabilir.

## Web tarayıcı işlevinin ayarlanması

Web tarayıcı işleviyle ilgili ayarlar değiştirilebilir.

### 1 Araç menüsünde[ ]öğesine dokunun.

### 2 İstenen öğeye dokunun.

- A Diğer işlevleri kullanırken web tarayıcının arka planda çalışmasını etkinleştirmek/devre dışı bırakmak için dokununuz.
- B Çerez verilerinin kaydını ve yüklenmesini etkinleştirmek/devre dışı bırakmak ve üçüncü taraf çerezlerini engellemek/engelini kaldırmak için dokununuz.
- C JavaScript kullanımını etkinleştirmek/devre dışı bırakmak için dokununuz.
- D Tarama geçmişini, çerezleri ve diğer site verilerini, önbelleğe alınmış olan resim ve dosyaları silmek için dokununuz.

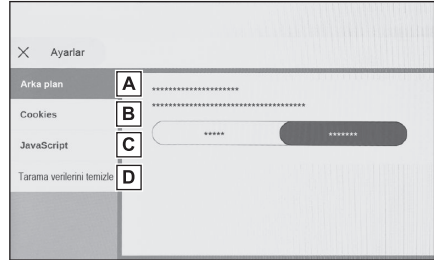

 **BİLGİ**

Eğer[Arka Plan]izin ver[olarak ayarlanırsa,]veri aktarımı diğer işlevleri kullanırken bile gerçekleşir.



**8-1. Arka görüş sistemi**

Arka görüş sistemi işlevi .....	236
Arka görüş sistemi uyarıları .....	239
Herhangi bir olumsuzluk görürseniz.....	244

### Arka görüş sistemi işlevi<sup>\*1</sup>

Arka görüş sistemi, örneğin park etmek için geri giderken ekranda kılavuz çizgilerle birlikte aracın arka görünümüne ait bir görüntü göstererek sürücüyü yardım eder.

#### BİLGİ

Bu metinde kullanılan resimler örnek olarak verilmiştir ve ekranda görüntülenen asıl görüntüden farklılık gösterebilirler.

### Sürüş uyarıları

Arka görüş sistemi geriye doğru giderken sürücüyü yardım eden yardımcı bir sistemdir. Geri gideceğinizde, harekete geçmeden önce aracın etrafını hem doğrudan hem de aynaları kullanarak tamamen kontrol ettiğinizden emin olun. Bunu göz ardı ederseniz başka bir araca çarpabilir ve bir trafik kazasına neden olabilirsiniz.

Arka görüş sistemini kullanırken şu uyarılara dikkat edin.

#### DİKKAT

- Geri giderken hiçbir zaman tam olarak arka görüş sistemine güvenmeyin. Ekranda gösterilen resim ve kılavuz çizgilerin konumu gerçek durumdan farklı olabilir. Herhangi bir araçla geri giderken gösterdiğiniz dikkatin aynısını gösterin.
- Araç hızını kontrol etmek için fren pedalına basarak yavaşça geri gitmeye dikkat edin.
- Aşağıda verilen bilgiler sadece rehber çizgileridir. Park esnasında direksiyonu ne zaman ve ne kadar döndürmeniz gerektiği, trafik koşulları, yol yüzeyi koşulları, araç durumu, vs. gibi durumlara göre değişir. Arka görüş sistemini kullanmadan önce buna dikkat edilmesi gerekir.
- Park ederken, manevra yapmadan önce park yerinin büyüklüğünün aracınıza uygun olduğuna emin olun.
- Arka görüş sistemini aşağıdaki durumlarda kullanmayın:
  - Buzlu veya kaygan yol zemini veya karda
  - Kar zinciri veya acil durum lastiği kullanılırken
  - Bagaj tamamen kapanmadığında
  - Düz olmayan, virajlı ve eğimli yollar
- Düşük sıcaklıklarda ekran kararabilir veya görüntü soluk olabilir. Araç hareket ederken resimde bozulma görülebilir veya ekrandaki resmi göremeyebilirsiniz. Harekete geçmeden önce aracın etrafını hem doğrudan hem de aynaları kullanarak tamamen kontrol ettiğinizden emin olun.
- Farklı boyutta lastik kullanılırsa, ekranda görüntülenen kılavuz çizgi konumları değişebilir.
- Kamerada özel bir mercekle kullanılmıştır. Ekranda görüntülenen resimdeki nesnelere ve yayaların mesafesi, gerçek mesafeden farklı olacaktır.

#### UYARI

Kamera düzgün çalışmayabilir ve görüntü ekranda aşağıdaki şekilde görüntülenebilir:

\*1: Bazı modellerde

**UYARI**

- Vites kolu "R" konumuna alındığında, ekranın bir kısmı veya tamamı siyah gözükebilir
- Vites kolu "R" konumuna alındığında, ekran kamera görüntüsüne geçiş yapamayabilir
- Vites kolu "R" dışındaki bir konumdayken, kameradan gelen görüntü gösterilmeye devam edebilir.
- Kılavuz çizgileri kamera görüntüsünde görüntülenmez ve dikkat sembolleri ve uyarı bildirimleri görüntülenir

**Ekran açıklaması**

Kontak <güç düğmesi> AÇIK konumdayken vites kolu "R" pozisyonuna alınırsa, arka görüş sistemi ekranı görüntülenir.

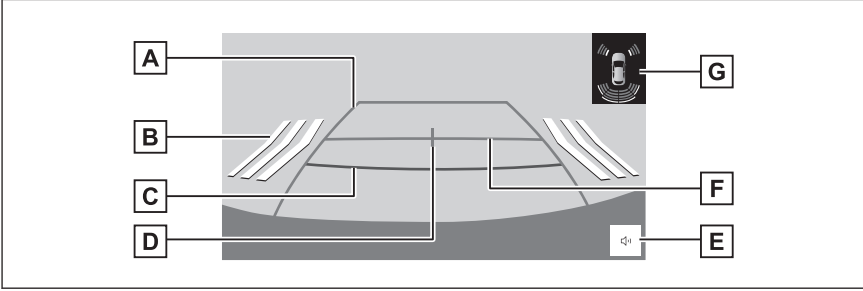
**A** Araç genişliği kılavuz çizgisi

Araç düz bir şekilde geriye doğru giderken kılavuz yol görüntüler. Gösterilen genişlik, gerçek araç genişliğinden daha geniştir.

**B** RCTA (Geri Manevra Trafik Uyarısı)\*<sup>2</sup>

Arka radar arkadan yaklaşan bir araç algıladığında, ekranda bir gösterge görüntülenir. (RCTA (Geri Manevra Trafik Uyarısı) hakkında ayrıntılı bilgi için, bkz. "Kullanıcı el kitabı".)

**C** Mesafe kılavuz çizgisi

Araçın arkasındaki mesafeyi gösterir.

Tampon kenarından yaklaşık 0,5 m (kırmızı) mesafede bir noktayı gösterir.

**D** Araç orta kılavuz çizgisi

Bu çizgi, aracın zemin üzerindeki orta noktasını tahmini olarak gösterir.

**E** Mute düğmesi\*<sup>2</sup>

Toyota park destek sensörü/RCTA (Geri Manevra Trafik Uyarısı) sesli uyarılarını geçici olarak keser. Vites kolunun kullanımı sessize almayı otomatik olarak iptal eder.

**F** Mesafe kılavuz çizgisi

Araçın arkasındaki mesafeyi gösterir.

Tampon ucunun ortasından yaklaşık 1 m (mavi) mesafede bir noktayı gösterir.

**G** Toyota park destek sensörü\*<sup>2</sup>

Ekranda bir gösterge görüntüler ve bir nesne bir sensör tarafından algılandığında zil sesi verir. (Toyota park destek sensörü hakkında ayrıntılı bilgi için, bkz. "Kullanıcı el kitabı".)

\*2: Bazı modellerde

### ⚠ DİKKAT

- Ekranda görüntülenen kılavuz çizgilerinin konumu, yolcu sayısı, yük ve yol eğimi gibi faktörler nedeniyle değişebilir. Sürüş yaparken daima arkanızı ve çevrenizi görsel olarak kontrol ettiğinizden emin olun.
- Toyota park destek sensörü ve RCTA (Geri Manevra Trafik Uyarısı) ekranları kamera görüntüsüne bindirildiğinden, çevredeki parlaklık ve renkler bunların görülmesini zorlaştırabilir.

### Arka görüş sisteminin iptal edilmesi

Vites kolu, "R" dışındaki herhangi bir konuma getirildiğinde arka görüş sistemi iptal edilir.



## Arka görüş sistemi uyarıları

## Ekranda görüntülenen alan

Arka görüş sistemi, aracın arka tamponundan görünen görüntüyü gösterir.

- A** Tampon köşeleri  
Tamponun her iki köşesinin etrafındaki alan gösterilmeyecektir.

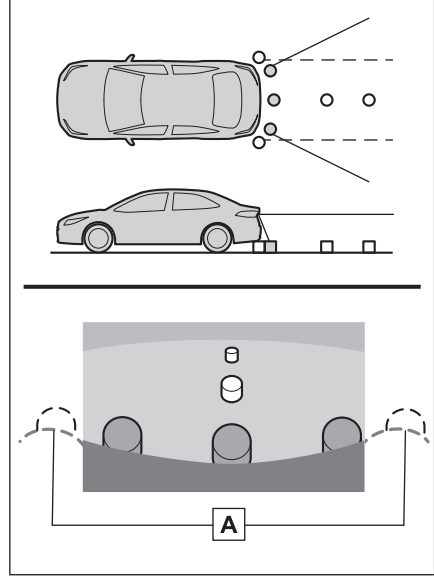

 **BİLGİ**

- Arka görüş sistemi için görüntü ayarlama prosedürü ile ekranın ayarlama prosedürü aynıdır.
- Ekranda görüntülenen alan, araç yönü koşullarına göre değişebilir.
- Tamponun köşelerine yakın ya da tamponun altındaki cisimler ekranda görüntülenemez.
- Kamerada özel bir mercek kullanılmıştır. Ekranda görülen nesnelerin mesafesi, gerçek mesafeden farklı olabilir.
- Kameradan yüksek bir konumda bulunan cisimler ekranda görünmeyebilir.

— **İlgili bilgiler** —

[Ekran görüntüsü ayarlarının değiştirilmesi\(S. 61\)](#)

**Kamera**

Arka görüş sisteminin kamerası, resimde gösterilen konumda bulunur.

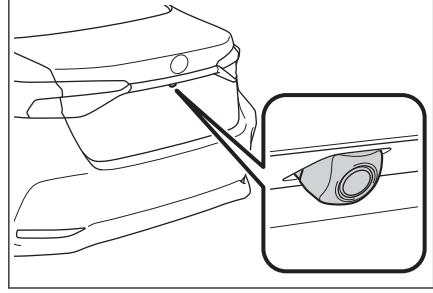

### Kameranın kullanımı

Kamera yüzeyi yabancı maddeler (su damlası, kar, çamur vb. gibi) ile kaplandığında veya kirlendiğinde net görüntü elde edilemez. Bu durumda, bol miktarda su ile yıkayın ve kamera merceğini yumuşak ve nemli bir bez ile silerek temizleyin.

#### UYARI

- Aşağıda belirtilen durumlarda arka görüş sistemi düzgün çalışmayabilir.
  - Aracın arkasına darbe geldiğinde, kamera konumu ve bağlantı açısı değişebilir.
  - Kamera su geçirmez yapıya sahip olduğu için sökmeyin, ayırmayın veya üzerinde değişiklik yapmayın. Aksi takdirde sistem düzgün çalışmayabilir.
  - Kamera merceğini temizlerken, kamerayı bol miktarda su ile yıkayın ve yumuşak ve nemli bir bez ile silerek temizleyin. Kamera merceğine kuvvetli bir şekilde sürterek temizlemek, merceğin çizilmesine ve net bir görüntü verememesine neden olabilir.
  - Kameraya organik çözücü, araç cilası, cam temizleme sıvısı veya cam kaplaması gelmesine izin vermeyin. Böyle bir durumda, bunları hemen silin.
  - Kamera ani sıcaklık değişikliğine (soğuk havada sıcak su dökmek gibi) maruz kalırsa sistem düzgün çalışmayabilir.
  - Araç yıkanırken, kamera veya kamera bölgesine şiddetli buhar veya su darbeleri uygulamayın. Aksi takdirde kamera arızası oluşabilir.
- Kamerayı sert darbelere maruz bırakmayın, bu durum arızaya neden olabilir. Bunun olması halinde, aracı hemen Toyota bayisine ya da Toyota yetkili servisine veya gerekli donanıma sahip tam anlamıyla kalifiye bir profesyonele gösterin.

### Gerçek yol ile ekran arasındaki farklar

- Mesafe kılavuz çizgileri ve araç genişlik kılavuz çizgileri, park alanı bölme çizgileri ile paralel görünseler de gerçekten paralel olmayabilirler. Görsel olarak kontrol ettiğinizden emin olun.
- Araç genişliği kılavuz çizgileri ile park alanı sol sağ çizgileri arasındaki mesafe, öyle görünse bile eşit olmayabilir. Görsel olarak kontrol ettiğinizden emin olun.
- Mesafe kılavuz çizgileri, düz yol yüzeyleri için destek sağlar. Aşağıdaki durumlarda sabit kılavuz çizgileri ve yol üzerindeki gerçek mesafe/güzergah arasında bir hata payı meydana gelir.

### ■ Aracın arkasındaki zemin yukarıya doğru çok eğimli olduğunda

Mesafe kılavuz çizgileri araca gerçekten daha yakın görünür. Bu nedenle cisimler gerçek durumlarından daha uzakta görünecektir. Aynı şekilde, kılavuz çizgileri ile yol üzerindeki gerçek mesafe/güzergah arasında hata payı olacaktır.

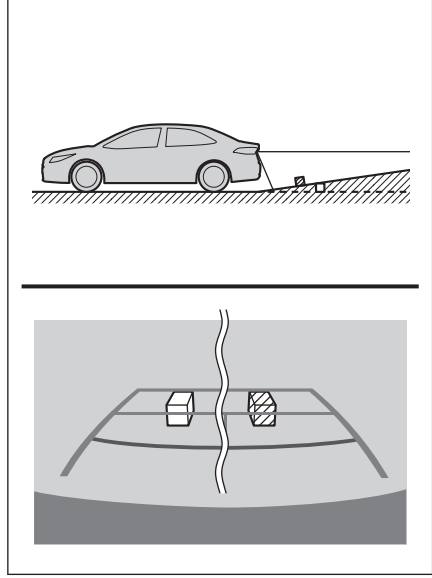

### ■ Aracın arkasındaki zemin aşağıya doğru çok eğimli olduğunda

Mesafe kılavuz çizgileri araca gerçek mesafeden daha uzak görünür. Bu nedenle, cisimler olduklarından daha yakın görünür. Aynı şekilde, kılavuz çizgileri ile yol üzerindeki gerçek mesafe/güzergah arasında hata payı olacaktır.

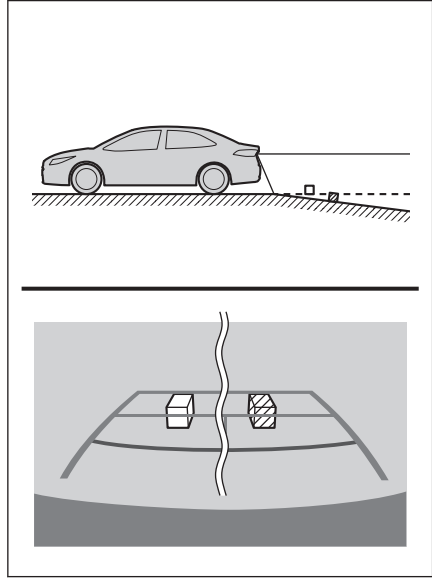

### ■ Aracın herhangi bir kısmı çöktüğünde

Yük dağılımı veya yolcu sayısı nedeniyle aracın herhangi bir kısmı aşağı doğru çöktüğünde, ekrandaki sabit çizgiler ve yoldaki gerçek mesafe/güzergah arasında hata payı olur.

**A** Hata payı

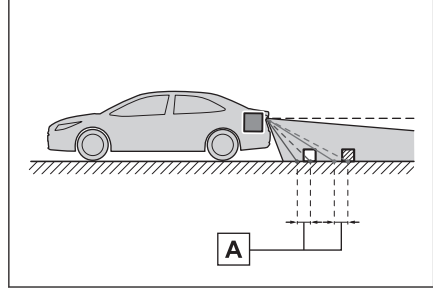

### Üç boyutlu cisimlere yaklaşırken

Mesafe kılavuz çizgileri yüzeyin düz olduğunu kabul ederek görüntülenir (yol gibi). Araç genişliği kılavuz çizgilerini ve mesafe kılavuz çizgilerini kullanarak üç boyutlu nesnelerin (araçlar gibi) konumunu belirlemek mümkün değildir. Dışarı doğru açılan bir üç boyutlu cisme (örneğin kamyon kasası) yaklaşırken aşağıdakilere dikkat edin.

### ■ Araç genişliği kılavuz çizgileri

Araç arkasındaki bölgeyi ve çevreyi görsel olarak kontrol edin. Aşağıdaki durumda, kamyon araç genişliği kılavuz çizgilerinin dışında görünmektedir ve araç kamyonu çarpacakmış gibi görünmemektedir. Ancak, gerçekte, kamyon gövdesinin arkası araç uzantısı kılavuz çizgileri ile kesişebilir. Gerçekte, araç genişliği kılavuz çizgilerinin yönlendirdiği şekilde geri giderseniz araç kamyonu çarpabilir.

**A** Araç genişliği kılavuz çizgileri

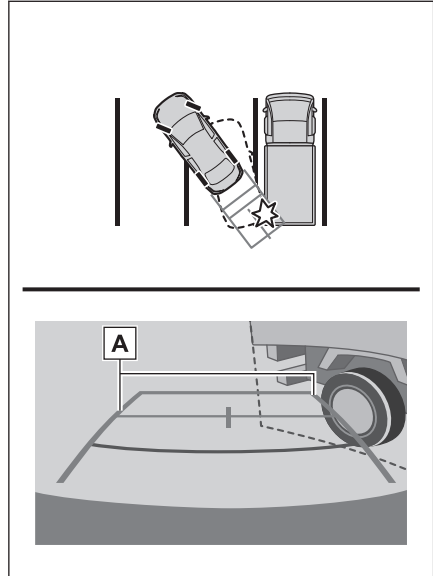

### ■ Mesafe kılavuz çizgileri

Araç arkasındaki bölgeyi ve çevreyi görsel olarak kontrol edin. Ekranda **B** noktasında bir kamyonun park ettiği görülmektedir. Ancak gerçekte **A** noktasına kadar geri giderseniz kamyonu çarparsınız. Ekranda **A** en yakında ve **C** ise en uzakta gibi görülmektedir. Fakat gerçekte, **A** ve **C** ile aradaki uzaklık aynıdır ve **B**, **A** ve **C** noktalarından daha uzaktır.

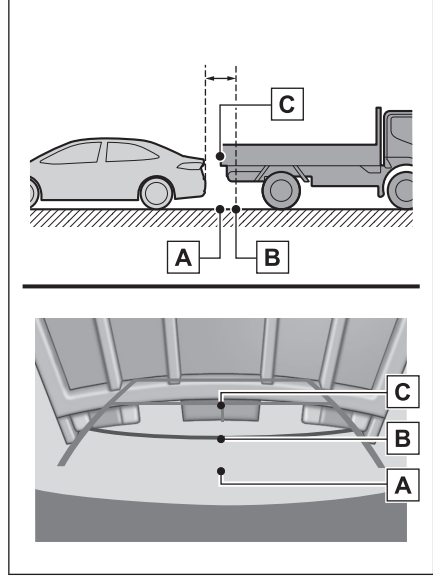

### Herhangi bir olumsuzluk görürseniz

Aşağıdaki durumlardan herhangi birini fark ettiyseniz, olası neden ve çözüme bakıp tekrar kontrol edin.

Belirti çözüm ile ortadan kalkmazsa, aracı Toyota bayiine ya da Toyota yetkili servisine veya gerekli donanıma sahip tam anlamda kalifiye bir profesyonele kontrol ettirin.

Belirti	Olası neden	Çözüm
Görüntünün görülmesi zor	<ul style="list-style-type: none"> <li>● Araç karanlık bir alandadır</li> <li>● Lens etrafındaki sıcaklık yüksek veya düşüktür</li> <li>● Dış hava sıcaklığı düşük</li> <li>● Kamera üzerinde su damlaları vardır</li> <li>● Yağmur yağıyor veya hava nemli</li> <li>● Kamera yüzeyi yabancı maddeler (çamur vb.) ile kaplı</li> <li>● Güneş ışığı veya diğer aracın farları doğrudan kameraya geliyor</li> <li>● Araç floresan ışıklar, sodyum ışıkları, cıva ışıkları vb. altındadır.</li> </ul>	<p>Aracın çevresini görsel olarak kontrol ederek geri gidin. (Koşullarda iyileşme olduğunda monitörü kullanmaya başlayın.)</p> <p>Arka görüş sisteminin resim kalitesini ayarlamak için uygulanması gereken prosedür, ekranın ayarlanması için kullanılan prosedür ile aynıdır.</p>
Görüntü bulanık	Kamera yüzeyi kir veya yabancı maddeler (su damlası, kar, çamur vb. gibi) ile kaplı.	Kamerayı bol miktarda su ile yıkayın ve kamera merceğini yumuşak ve nemli bir bez ile silerek temizleyin.
Görüntünün hizası doğru değilse	Kamera veya çevresi sert bir darbeye maruz kalmıştır.	Aracı herhangi bir yetkili Toyota bayisi, Toyota servisi veya başka bir yetkin ve donanımlı profesyonele gösterin.
Sabit kılavuz çizgiler olması gereken yerden çok uzakta	Kamera konumu ayarı hatalıdır.	Aracı herhangi bir yetkili Toyota bayisi, Toyota servisi veya başka bir yetkin ve donanımlı profesyonele gösterin.
	<ul style="list-style-type: none"> <li>● Araç eğilmiş (araçta ağır yük mevcuttur, lastik üzerindeki bir delik nedeniyle lastik basıncı düşmüştür, vb.)</li> <li>● Araç yokuşta kullanılmaktadır.</li> </ul>	<p>Sorun bu nedenlerle ortaya çıkmışsa bir arızaya işaret etmez.</p> <p>Aracın çevresini görsel olarak kontrol ederek geri gidin.</p>

### İlgili bilgiler

Ekran görüntüsü ayarlarının değiştirilmesi(S. 61)

**9-1. Ek**

Medya ve veriler hakkında bilgiler .....	<b>246</b>
Sertifika .....	<b>254</b>

## Medya ve veriler hakkında bilgiler

### Kullanılabilecek medya hakkında bilgiler

Kullanılabilecek medya ve diğer cihazların özellikleri aşağıda verilmiştir.

#### ■ USB flash sürücülerin formatları ve özellikleri

Kullanılabilecek USB flash sürücülerin formatları ve standartları ile kullanım kısıtlamaları aşağıda verilmiştir.

USB iletişim formatı	USB 2.0 HS (480MBPS)
Dosya formatı	FAT 16/32
İletişim sınıfı	Yığın depolama sınıfı
Maksimum klasör sayısı	3000 (kök dizin dahil)
Maksimum klasör seviyesi sayısı	8
Maksimum dosya sayısı	9999 (klasör başına en fazla 255 dosya)
Bellek kapasitesi	32 GB'a kadar
Bir dosyanın azami boyutu	2GB

- Yukarıdaki formatlar harici dosyalar doğru oynatılamayabilir veya dosya veya klasör adı gibi bilgiler doğru gösterilmeyebilir.
- Lütfen bu cihazın USB flash sürücünüzü oynatamayabileceğini dikkate alın.
- Dosyaları bir USB flash sürücüye kaydetmek için kullanılan bilgisayara bağlı olarak, oynatma dosyalarına ek olarak gizli dosyalar kaydedilebilir. Bu tür gizli dosyaların silinmesi önerilir. Oynatmaya olumsuz etki edebilirler ve dosyaların doğru şekilde değiştirilmesini engelleyebilirler.

### Format bilgisi

Kullanılabilecek müzik verilerinin özellikleri aşağıdaki gibidir.

#### ■ MP3

Desteklenen standart	MP3 (MPEG1 LAYER 3, MPEG2 LSF LAYER 3)
Desteklenen örnekleme frekansı (kHz)	MPEG1 LAYER 3:32, 44.1, 48 MPEG2 LSF LAYER 3:16, 22.05, 24
Desteklenen bit hızı (kbps) <sup>(1)</sup>	MPEG1 LAYER 3:32 ila 320 MPEG2 LSF LAYER 3:8 ila 160
Desteklenen kanal modu	Stereo, joint stereo, dual channel, monaural
ID3 etiketi	ID3 Ver. 1.0, 1.1, 2.2, 2.3 (her versiyonda belirtilen karakter sayısı)

(1) VBR (Değişken Bit Hızı) desteklenir.



### ■ WMA

Desteklenen standart	WMA Ver. 7, 8, 9 (9.1, 9.2)
Desteklenen örnekleme frekansı (kHz)	32, 44, 1, 48
Desteklenen bit hızı (kbps) <sup>(1)(2)</sup>	Ver. 7, 8: CBR (Sabit Bit Hızı) 48 ila 192 Ver. 9 (9.1/9.2): CBR 48 ila 320

- (1) VBR (Değişken Bit Hızı) desteklenir.  
(2) Çok kanallı ses kaynakları 2 kanala dönüştürülür.

### ■ AAC

Desteklenen standart <sup>(1)</sup>	MPEG4 AAC-LC
Desteklenen örnekleme frekansı (kHz)	11.025, 12, 16, 22.05, 24, 32, 44.1, 48
Desteklenen bit hızı (kbps) <sup>(2)</sup>	8 ila 320
Desteklenen kanal modu <sup>(3)</sup>	1 kanal (1/0), 2 kanal (2/0)

- (1) ADIF desteklenmez.  
(2) VBR (Değişken Bit Hızı) desteklenir.  
(3) Çift kanal desteklenmez.

### ■ WAV (LPCM)

Desteklenen örnekleme frekansı (kHz) <sup>(1)</sup>	8, 11.025, 12, 16, 22.05, 24, 32, 44.1, 48, 88.2, 96, 176.4, 192
Desteklenen nicelme biti sayısı (bit) <sup>(2)</sup>	16/24
Desteklenen kanal modu	1 kanal (1/0), 2 kanal (2/0)

- (1) 96 kHz/24 bit'ten yüksek ses kaynakları 96 kHz/24 bit'e düşürülür.  
(2) Çok kanallı ses kaynakları 2 kanala dönüştürülür.

### ■ FLAC

Desteklenen örnekleme frekansı (kHz) <sup>(1)</sup>	8, 11.025, 12, 16, 22.05, 24, 32, 44.1, 48, 88.2, 96, 176.4, 192
Desteklenen nicelme biti sayısı (bit) <sup>(2)</sup>	16/24

- (1) 96 kHz/24 bit'ten yüksek ses kaynakları 96 kHz/24 bit'e düşürülür.  
(2) Çok kanallı ses kaynakları 2 kanala dönüştürülür.

### ■ ALAC

Desteklenen örnekleme frekansı (kHz) <sup>(1)</sup>	8, 11.025, 12, 16, 22.05, 24, 32, 44.1, 48, 64, 88.2, 96
Desteklenen nicelme biti sayısı (bit) <sup>(2)</sup>	16/24

- (1) 96 kHz/24 bit'ten yüksek ses kaynakları 96 kHz/24 bit'e düşürülür.  
(2) Çok kanallı ses kaynakları 2 kanala dönüştürülür.

## ■ Ogg Vorbis

Desteklenen örnekleme frekansı (kHz) <sup>(1)</sup>	8, 11.025, 16, 22.05, 32, 44.1, 48
Desteklenen bit hızı (kbps) <sup>(2)</sup>	32 ila 500

(1) 96 kHz/24 bit'ten yüksek ses kaynakları 96 kHz/24 bit'e düşürülür.

(2) VBR (Değişken Bit Hızı) desteklenir.

## ■ Dosya adları

MP3/WMA/AAC/WAV(LPCM)/FLAC/ALAC/OGG Vorbis olarak tanınabilen ve oynatılabilen dosyalar yalnızca şu uzantıya sahip olanlardır:

".mp3"/".wma"/".m4a"/".3gp"/".aac"/".wav"/".flac"/".fla"/".ogg"/".ogx"/".oga".

MP3/WMA/AAC/WAV(LPCM)/FLAC/ALAC/Ogg Vorbis dosyalarını bir

".mp3"/".wma"/".m4a"/".3gp"/".aac"/".wav"/".flac"/".fla"/".ogg"/".ogx"/".oga" uzantısı ile kaydedin.

## ■ ID3 etiketleri, WMA etiketleri, AAC etiketleri, etiketler ve Vorbis yorumları hakkında

- MP3 dosyaları, şarkı sanatçısı adlarını, başlık adlarını, albüm adlarını ve daha fazlasını saklayabilen, ID3 etiketleri adında yardımcı karakter bilgilerine sahiptir.
- WMA dosyaları, şarkı sanatçısı adlarını, başlık adlarını, albüm adlarını ve daha fazlasını saklayabilen, WMA etiketleri adında yardımcı karakter bilgilerine sahiptir.
- AAC dosyaları, şarkı sanatçısı adlarını, başlık adlarını, albüm adlarını ve daha fazlasını saklayabilen, AAC etiketleri adında yardımcı karakter bilgilerine sahiptir.
- WAV (LPCM) dosyaları, şarkı sanatçısı adlarını, başlık adlarını, albüm adlarını ve daha fazlasını saklayabilen, etiketler adında yardımcı karakter bilgilerine sahiptir.
- FLAC dosyaları, şarkı sanatçısı adlarını, başlık adlarını, albüm adlarını ve daha fazlasını saklayabilen, etiketler adında yardımcı karakter bilgilerine sahiptir.
- ALAC dosyaları, şarkı sanatçısı adlarını, başlık adlarını, albüm adlarını ve daha fazlasını saklayabilen, etiketler adında yardımcı karakter bilgilerine sahiptir.
- Ogg Vorbis dosyaları, şarkı sanatçısı adlarının, başlık adlarının, albüm adlarının ve daha fazlasının kaydedilmesini sağlayan Vorbis yorumu adlı yardımcı metin bilgilerine sahiptir.

## ■ Yüksek çözünürlüklü ses kaynakları

Bu cihaz, yüksek çözünürlüklü ses kaynaklarını destekler. Yüksek çözünürlük tanımı, CTA (Consumer Technology Association) gibi grupların standartlarına dayanmaktadır.

Desteklenen formatlar ve oynatılabilir medya aşağıdaki gibidir.

### Desteklenen formatlar

WAV, FLAC, ALAC, Ogg Vorbis

### Oynatılabilir medya

USB flash sürücü

## USB flash sürücülerden oynatılabilir video veri bilgileri

Bilgisayardan USB flash sürücüye kaydedilen video dosyaları için aşağıdaki formatlar desteklenir.

Format	Codec
MPEG4 Uzantısı: ".mp4" ".m4v"	<ul style="list-style-type: none"> <li>● Video codec: H.264, MPEG-4 AVC, MPEG-4</li> <li>● Ses codec'i: MP3, AAC</li> </ul>
AVI taşıyıcı uzantısı: ".avi"	<ul style="list-style-type: none"> <li>● Video codec: H.264, MPEG-4, MPEG-4 AVC, WMV9, WMV9 Gelişmiş Profil</li> <li>● Ses codec'i: MP3, AAC, WMA 9.2 (7, 8, 9.1, 9.2)</li> </ul>
Windows Media Video uzantısı: ".wmv"	<ul style="list-style-type: none"> <li>● Video codec: WMV9, WMV9 Gelişmiş Profili</li> <li>● Ses codec'i: WMA 9.2 (7, 8, 9.1, 9.2)</li> </ul>

- Desteklenen maksimum görüntü boyutu 1920 x 1080 pikseldir.
- Desteklenen kare hızı maksimum 60i/30p'dir.
- Kayıt cihazının türüne, kayıt koşullarına ve kullanılan USB flash sürücüye bağlı olarak video oynatma mümkün olmayabilir.

## iPhone/iPod

### ■ Ticari marka ve tasarım sertifikasyon bilgileri



Made for Apple (Apple için üretilmiştir) yazısı elektronik aksesuarların özel olarak Apple ürünleri için tasarlandığını ve üretici tarafından Apple performans standartlarını karşıladığını belgeler.

Apple, bu aracın kullanımını ya da güvenlik ve düzenleyici standartlar ile uyumundan sorumlu değildir.

Bir Apple ürünü ile bu aksesuarın kullanılmasının kablosuz aktarım performansını etkileyebileceğini unutmayın.

iPhone, iPod, iPod touch, Apple CarPlay, Siri ve Lightning, Apple Inc.'in ABD ve diğer ülkelerde tescilli ticari markalarıdır.

Aşağıdakiler için üretilmiştir

- iPhone 12 Pro Max
- iPhone 12 Pro
- iPhone 12
- iPhone 12 mini
- iPhone SE (2. nesil)
- iPhone 11 Pro Max
- iPhone 11 Pro
- iPhone 11

- iPhone XS Max
- iPhone XS
- iPhone XR
- iPhone X
- iPhone 8 Plus
- iPhone 8
- iPhone 7 Plus
- iPhone 7
- iPhone SE
- iPhone 6s Plus
- iPhone 6s
- iPod touch (7. nesil)

## Apple CarPlay

### ■ Ticari marka ve tasarım sertifikasyon bilgileri



Apple CarPlay logosunun kullanılması, bir araç kullanıcı arayüzünün Apple performans standartlarını karşıladığı anlamına gelir. Apple, bu aracın kullanımı ya da güvenlik ve düzenleyici standartlar ile uyumundan sorumlu değildir. iPhone, iPod veya iPad ile aksesuar kullanılmasının kablosuz bağlantı performansını etkileyebileceğini unutmayınız.

Apple CarPlay, ABD ve diğer ülkelerde tescilli olan Apple Inc.'in ticari bir markasıdır.

## Android ve Android Auto

### ■ Ticari marka ve tasarım sertifikasyon bilgileri

# androidauto

Android ve Android Auto, Google LLC'nin ticari markalarıdır.

## USB flash sürücü

### ■ Bilgisayar kullanılarak kaydedilen müzik dosyaları

Aşağıdaki müzik dosyaları çalınabilir.

- MP3
- WMA
- AAC
- FLAC
- WAV
- ALAC
- Ogg Vorbis

## MP3/WMA/AAC

Kullanılabilecek MP3/WMA/AAC dosyalarının standartları ve bu dosyaları depolayan medya ve formatlar için bazı kısıtlamalar geçerlidir. Microsoft, Windows ve Windows Media Microsoft Corporation'ın ABD ve diğer ülkelerde tescilli markalarıdır.

Kullanılabilecek müzik verilerinin özellikleri aşağıdaki gibidir.

### MP3

MP3 (MPEG Audio LAYER 3), ses sıkıştırma teknolojisi ile ilgili standart formattır. MP3 kullanıldığında, dosya orijinal dosyanın yaklaşık 1/10 boyutuna sıkıştırılabilir.

### WMA

WMA (Windows Media Audio), Microsoft Corporation'ın ses sıkıştırma formatıdır. Bu, dosyaları MP3'ten daha küçük bir boyuta sıkıştırılabilir.

Bu ürün, Microsoft'un belli fikri mülkiyet hakları ile korunmaktadır. Microsoft lisansı olmadan, bu teknolojinin bu ürün dışında kullanım veya dağıtımını yasaktır.

### AAC

AAC (Gelişmiş Ses Kodlaması), MPEG2 ve MPEG4'te kullanılan ses sıkıştırma teknolojisi ile ilgili standart formattır.

## Bluetooth®

Kullanılabilecek Bluetooth® özellikleri ve profilleri şu şekildedir.

Öge	Bluetooth® müzik sistemi
Desteklenen Bluetooth® özellikleri	Bluetooth® Ana Özellikleri Ver. 5.0 veya üzeri.
Desteklenen profiller	<ul style="list-style-type: none"> <li>● Müzik verilerinin iletimi için A2DP (Gelişmiş Ses Dağıtım Profili) profili: Ver. 1.3.2 ya da üzeri</li> <li>● Multimedya sistemindeki taşınabilir müziği kontrol etmek (oynatmak, durdurmak vb.) için AVRCP (Ses/Video Uzaktan Kumanda Profili) profili: Ver. 1.6.2 ya da üzeri</li> </ul>
Desteklenen codec'ler	LDAC™/AAC/SBC

 **BİLGİ**

Bu, tüm Bluetooth® cihazlarının multimedya sistemine bağlanabileceğini garanti etmez.

■ **Sertifika**



Bluetooth, Bluetooth SIG. Inc. şirketinin tescilli markasıdır.

■ **LDAC**



LDAC ve LDAC logosu Sony Corporation'ın ticari markalarıdır.

**Gracernote®**

Müzik çalındığında, multimedya sisteminin veritabanı albüm adı, sanatçı adı, tür ve parça adı için aranır. İlgili bilgiler veritabanında saklanıyorsa, bilgiler otomatik olarak atanır. Gracernote® medya veritabanı, bu multimedya sisteminde saklanan veritabanı bilgileri için kullanılır.

■ **Gracernote® medya veritabanı**

- Otomatik olarak atanan başlık bilgileri gerçek başlık bilgilerinden farklı olabilir.
- Gracernote®"Gracernote media database"tarafından sağlanan verilerin içeriğinin %100 doğru olduğu garanti edilmez.

Gracenote, the Gracenote logo and logotype, and the “Powered by Gracenote” logo are either a registered trademark or a trademark of Gracenote, Inc. in the United States and/or other countries.



### Metin bilgi gösterimi hakkında bilgi

Her ekranda bilgi olarak görüntülenebilecek karakter sayısı sınırlıdır. Sistem tüm bilgileri görüntüleyemeyebilir. Ayrıca, kayıtlı içeriğe bağlı olarak bilgilerin düzgün görüntülenmediği veya görüntülenemediği durumlar da vardır.

### Wi-Fi®

- Wi-Fi®, Miracast®, Wi-Fi Direct® ve WMM®, Wi-Fi Alliance®'ın tescilli ticari markalarıdır.
- Wi-Fi Protected Setup™, Wi-Fi CERTIFIED™, WPA™, WPA2™ ve WPA3™ Wi-Fi Alliance®'ın ticari markalarıdır.

### MPEG LA

This product is licensed under the MPEG-4 patent portfolio license, AVC patent portfolio license and VC-1 patent portfolio license for the personal use of a consumer or other uses in which it does not receive remuneration to

(i) encode video in compliance with the MPEG-4 Visual Standard, AVC Standard and VC-1 Standard (“MPEG-4/AVC/VC-1 Video”) and/or

(ii) decode MPEG-4/AVC/VC-1 Video that was encoded by a consumer engaged in a personal activity and/or was obtained from a video provider licensed to provide MPEG-4/AVC/VC-1 Video.

No license is granted or shall be implied for any other use.

Additional information may be obtained from MPEG LA, L.L.C. See <http://www.mpegla.com>.

## Sertifika

Toyota Motor Europe NV/SA, Avenue du Bourget 60 - 1140 Brussels, Belgium  
[www.toyota-europe.com](http://www.toyota-europe.com)

Toyota (GB) PLC, Great Burgh, Burgh Heath, Epsom, Surrey, KT18 5UX, UK

### Manufacturer

- Name : Panasonic Automotive Systems Co., Ltd.
- Address : 4261, Ikonobe-cho, Tsuzuki-ku, Yokohama-shi, Kanagawa-ken 224-8520, Japan

### Specifications of Bluetooth

Frequency band : 2402-2480MHz

Maximum radio-frequency power : 10mW Max

### Specifications of WLAN

Frequency band : 2412-2472MHz

Maximum radio-frequency power : 100mW Max

### Specifications of WLAN

Frequency band : 5180-5240MHz

Maximum radio-frequency power : 40mW Max

### Specifications of WLAN

Frequency band : 5745-5825MHz

Maximum radio-frequency power : 25mW Max

Model No.[ \* ]

CK-CS1DE0AE,CK-CS1DE1AE,CK-BS1DE0AE





Hereby, Panasonic Automotive Systems Co., Ltd. declares that the radio equipment type [ \* ] is in compliance with Directive 2014/53/EU. The full text of the EU declaration of conformity is available at the following internet address:  
<https://www.ptc.panasonic.eu/>

С настоящото Panasonic Automotive Systems Co., Ltd. декларира, че този тип радиосъоръжение [ \* ] е в съответствие с Директива 2014/53/ЕС. Цялостният текст на ЕС декларацията за съответствие може да се намери на следния интернет адрес:  
<https://www.ptc.panasonic.eu/>

Tímto Panasonic Automotive Systems Co., Ltd. prohlašuje, že typ rádiového zařízení [ \* ] je v souladu se směrnicí 2014/53/EU. Úplné znění EU prohlášení o shodě je k dispozici na této internetové adrese:  
<https://www.ptc.panasonic.eu/>

Hermed erklærer Panasonic Automotive Systems Co., Ltd. , at radioudstyrstypen [ \* ] er i overensstemmelse med direktiv 2014/53/EU. EU-overensstemmelseserklæringens fulde tekst kan findes på følgende internetadresse:  
<https://www.ptc.panasonic.eu/>

Hiermit erklärt Panasonic Automotive Systems Co., Ltd. , dass der Funkanlagentyp [ \* ] der Richtlinie 2014/53/EU entspricht. Der vollständige Text der EU-Konformitätserklärung ist unter der folgenden Internetadresse verfügbar:  
<https://www.ptc.panasonic.eu/>

Käesolevaga deklareerib Panasonic Automotive Systems Co., Ltd. ,  
et käesolev raadioseadme tüüp

[ \* ] vastab direktiivi 2014/53/EL nõuetele.

ELi vastavusdeklaratsiooni täielik tekst on kättesaadav järgmisel  
internetiaadressil:

<https://www.ptc.panasonic.eu/>

Με την παρούσα ο/η Panasonic Automotive Systems Co., Ltd. ,  
δηλώνει ότι ο ραδιοεξοπλισμός

[ \* ] πληροί την οδηγία 2014/53/ΕΕ.

Το πλήρες κείμενο της δήλωσης συμμόρφωσης ΕΕ διατίθεται  
στην ακόλουθη ιστοσελίδα στο διαδίκτυο:

<https://www.ptc.panasonic.eu/>

Por la presente, Panasonic Automotive Systems Co., Ltd.  
declara que el tipo de equipo radioeléctrico [ \* ] es conforme con la Directiva  
2014/53/UE.

El texto completo de la declaración UE de conformidad está  
disponible en la dirección Internet siguiente:

<https://www.ptc.panasonic.eu/>

Le soussigné, Panasonic Automotive Systems Co., Ltd. déclare que  
l'équipement radioélectrique

du type [ \* ] est conforme à la directive 2014/53/UE.

Le texte complet de la déclaration UE de conformité est  
disponible à l'adresse internet suivante:

<https://www.ptc.panasonic.eu/>

Il fabbricante, Panasonic Automotive Systems Co., Ltd. ,  
dichiara che il tipo di apparecchiatura radio

[ \* ] è conforme alla direttiva 2014/53/UE.

Il testo completo della dichiarazione di conformità UE è  
disponibile al seguente indirizzo Internet:

<https://www.ptc.panasonic.eu/>

Ar šo Panasonic Automotive Systems Co., Ltd. deklarē,  
ka radioiekārta [ \* ] atbilst Direktīvai 2014/53/ES.  
Pilns ES atbilstības deklarācijas teksts ir pieejams šādā  
interneta vietnē:  
<https://www.ptc.panasonic.eu/>

Aš, Panasonic Automotive Systems Co., Ltd., patvirtinu,  
kad radijo ierīgu tipus [ \* ] atbilst Direktīvai 2014/53/ES.  
Visas ES atbilstības deklarācijas tekstas pieejamas šiuo  
interneta adresu:  
<https://www.ptc.panasonic.eu/>

Panasonic Automotive Systems Co., Ltd. ovime izjaviļuje  
da je radijska oprema tipa [ \* ] u skladu s Direktivom 2014/53/EU.  
Cjeloviti tekst EU izjave o sukladnosti dostupan je na sljedećoj internetskoj adresi:  
<https://www.ptc.panasonic.eu/>

Panasonic Automotive Systems Co., Ltd. igazolja,  
hogy a [ \* ] típusú rádióberendezés megfelel  
a 2014/53/EU irányelvnek.  
Az EU-megfelelőségi nyilatkozat teljes szövege  
elérhető a következő internetes címen:  
<https://www.ptc.panasonic.eu/>

B'dan, Panasonic Automotive Systems Co., Ltd. ,  
niddikjara li dan it-tip ta' tagħmir tar-radju [ \* ] huwa konformi  
mad-Direttiva 2014/53/UE.  
It-test kollu tad-dikjarazzjoni ta' konformità tal-UE huwa  
disponibbli f'dan l-indirizz tal-Internet li ġej:  
<https://www.ptc.panasonic.eu/>

Hierbij verklaar ik, Panasonic Automotive Systems Co., Ltd. , dat het type radioapparatuur [ \* ] conform is met Richtlijn 2014/53/EU.

De volledige tekst van de EU-conformiteitsverklaring kan worden geraadpleegd op het volgende internetadres:

<https://www.ptc.panasonic.eu/>

Panasonic Automotive Systems Co., Ltd. niniejszym oświadcza, że typ urządzenia radiowego [ \* ] jest zgodny z dyrektywą 2014/53/UE.

Pełny tekst deklaracji zgodności UE jest dostępny pod następującym adresem internetowym:

<https://www.ptc.panasonic.eu/>

O(a) abaixo assinado(a) Panasonic Automotive Systems Co., Ltd. declara que o presente tipo de equipamento

de rádio [ \* ] está em conformidade com a Diretiva 2014/53/UE.

O texto integral da declaração de conformidade está disponível no seguinte endereço de Internet:

<https://www.ptc.panasonic.eu/>

Prin prezenta, Panasonic Automotive Systems Co., Ltd.

declară că tipul de echipamente radio [ \* ] este în conformitate cu Directiva 2014/53/UE.

Textul integral al declarației UE de conformitate este disponibil la următoarea adresă internet:

<https://www.ptc.panasonic.eu/>

Panasonic Automotive Systems Co., Ltd. týmto vyhlasuje,

že rádiové zariadenie typu [ \* ] je v

súlade so smernicou 2014/53/EÚ.

Úplné EÚ vyhlásenie o zhode je k dispozícii na tejto internetovej adrese:

<https://www.ptc.panasonic.eu/>

Panasonic Automotive Systems Co., Ltd. potrjuje, da je tip radijske opreme [ \* ] skladen z Direktivo 2014/53/EU.

Celotno besedilo izjave EU o skladnosti je na voljo na naslednjem spletnem naslovu:

<https://www.ptc.panasonic.eu/>

Panasonic Automotive Systems Co., Ltd. vakuuttaa, että radiolaitetyyppi [ \* ] on direktiivin 2014/53/EU mukainen.

EU-vaatimustenmukaisuusvakuutuksen täysimittainen teksti on saatavilla seuraavassa internetosoitteessa:

<https://www.ptc.panasonic.eu/>

Härmed försäkrar Panasonic Automotive Systems Co., Ltd. att denna typ av radioutrustning [ \* ] överensstämmer med direktiv 2014/53/EU.

Den fullständiga texten till EU-försäkran om överensstämmelse finns på följande webbadress:

<https://www.ptc.panasonic.eu/>

Producător

Nume : Panasonic Automotive Systems Co., Ltd.

Adresa : 4261, Ikonobe-cho, Tsuzuki-ku, Yokohama-shi, Kanagawa-ken 224-8520, Japan

Bluetooth

Banda de frecvență : 2402-2480MHz

Puterea maximă a frecvenței radio : 10mW Max

WLAN

Banda de frecvență : 2412-2472MHz

Puterea maximă a frecvenței radio : 100mW Max

WLAN (Only CK-CS1DR0AE,CK-BS1DR0AE,CK-CS1DR2AE,CK-BS1DR1AE)

Banda de frecvență : 5180-5240MHz

Puterea maximă a frecvenței radio : 25mW Max

WLAN (Only CK-CS1DR0AE,CK-BS1DR0AE,CK-CS1DR2AE,CK-BS1DR1AE)

Banda de frecvență : 5745-5825MHz

Puterea maximă a frecvenței radio : 25mW Max

Numarul modelului.[\*]

CK-CS1DR0AE,CK-CS1DR1AE,CK-BS1DRCAE,  
CK-CS1DR2AE,CK-BS1DR1AE



Prin prezenta, Panasonic Automotive Systems Co., Ltd. declară  
că tipul de echipamente radio [\*] este în conformitate cu Reglementarea  
tehnică „Punerea la dispoziție pe piață a echipamentelor radio”.

Textul integral al declarației de conformitate este disponibil  
la următoarea adresă de Internet:<https://service.panasonic.ua>

**Bluetooth**

смугу радіочастот, в якій працює радіообладнання; 2402-2480MHz  
максимальну потужність випромінювання в смузі радіочастот,  
в якій працює радіообладнання; 10mW

**WLAN**

смугу радіочастот, в якій працює радіообладнання; 2412-2472MHz  
максимальну потужність випромінювання в смузі радіочастот,  
в якій працює радіообладнання; 100mW

**WLAN (Only CK-CS1DR0AE,CK-BS1DR0AE,CK-CS1DR2AE,CK-BS1DR1AE)**

смугу радіочастот, в якій працює радіообладнання; 5180-5240MHz  
максимальну потужність випромінювання в смузі радіочастот,  
в якій працює радіообладнання; 40mW

**WLAN (Only CK-CS1DR0AE,CK-BS1DR0AE,CK-CS1DR2AE,CK-BS1DR1AE)**

смугу радіочастот, в якій працює радіообладнання; 5745-5825MHz  
максимальну потужність випромінювання в смузі радіочастот,  
в якій працює радіообладнання; 25mW

моделі №. [ \* ]

CK-CS1DR0AE,CK-CS1DR1AE,CK-BS1DR0AE,  
CK-CS1DR2AE,CK-BS1DR1AE

справжнім Panasonic Automotive Systems Co., Ltd. заявляє,  
що тип радіообладнання [ \* ] відповідає Технічному регламенту  
радіообладнання;

повний текст декларації про відповідність доступний на

веб-сайті за такою адресою:

<https://service.panasonic.ua/>

(розділ «Технічне регулювання»)

Производитель

- Название : Panasonic Automotive Systems Co., Ltd.
- Адрес : 4261, Ikonobe-cho, Tsuzuki-ku, Yokohama-shi, Kanagawa-ken 224-8520, Japan



моделі №.[ \* ]

AT2107,AT2203

Система навигации и мультимедиа

Технические характеристики Bluetooth

Диапазон частот : 2402-2480 МГц

Максимальная радиочастотная мощность : 10 мВт Макс.

Технические характеристики WLAN

Диапазон частот : 2412-2472 МГц

Максимальная радиочастотная мощность : 100 мВт Макс.

Дата изготовления: указана на этикетке продукта.



## Üretici firma

- İsim : Panasonic Automotive Systems Co., Ltd.
- Adres : 4261, Ikonobe-cho, Tsuzuki-ku, Yokohama-shi, Kanagawa-ken 224-8520, Japan

## Bluetooth'un Özellikleri

Frekans bandı : 2402-2480MHz

Maksimum radyo frekansı gücü : 10 mW Maks

## WLAN özellikleri

Frekans bandı : 2412-2472MHz

Maksimum radyo frekansı gücü : 100mW Maks.

## WLAN özellikleri

Frekans bandı : 5180-5240MHz

Maksimum radyo frekansı gücü : 40mW Maks.

## WLAN özellikleri

Frekans bandı : 5745-5825MHz

Maksimum radyo frekansı gücü : 25mW Maks.



Panasonic Automotive Systems Co., Ltd. , [\*] tipi radyo ekipmanının 2014/53 / AB Yönetmeliğine uygun olduğunu beyan eder.

Uygunluk beyanının tam metnine aşağıdaki internet adresinden ulaşılabilir:

<https://www.ptc.panasonic.eu/>

Model No.[ \* ]

CK-CS1DR0AE,CK-CS1DR2AE,CK-BS1DR1AE



Access to <https://www.ptc.panasonic.eu/>, enter the below Model No. into the keyword search box, you can download the latest "DECLARATION of CONFORMITY" (DoC).

Model No.[ \* ]

CK-CS1DE0AE,CK-CS1DE1AE,CK-BS1DE0AE

Блуеџоотх

Фреквенција фреквенције: 2402-2480MHz

Максимална фреквенција радија: 10mW

ВЛАН

Фреквенција фреквенције: 2412-2472MHz

Максимална фреквенција радија: 100mW

ВЛАН

Фреквенција фреквенције: 5180-5240MHz

Максимална фреквенција радија: 40 mW

ВЛАН

Фреквенција фреквенције: 5745-5825MHz

Максимална фреквенција радија: 25mW

Овим путем Panasonic Automotive Systems Co., Ltd.

изјављује да је тип радио опреме [\*] у складу са Директивом 2014/53/EU.

Пун текст ЕУ изјаве о усаглашености доступан је на следећој

интернет адреси:

<https://www.ptc.panasonic.eu/>

Model No.[\*]

CK-CS1DE0AE,CK-CS1DE1AE,CK-BS1DE0AE

מספר זיהוי היבואן: 511487761

חל איסור לבצע פעולות במכשיר שיש בהן כדי לשנות את תכונותיו האלחוטיות של המכשיר, ובכלל זה שינויי תוכנה, החלפת אנטנה מקורית או הוספת אפשרות לחיבור לאנטנה חיצונית, בלא קבלת אישור משרד התקשורת, בשל החשש להפרעות אלחוטיות.

Manufacturer : Continental Automotive Singapore Pte Ltd  
Address : 80 Boon Keng Road, Continental Building Singapore 339780  
Model : MCEU NCBOX

Operation frequency ( MHz ) :

GSM 900 : Tx: 880 – 915 Rx: 925.0 – 960.0

GSM 1800 : Tx: 1710.2 – 1784.8 Rx: 1805.2 – 1879.8

WCDMA Band 1 : Tx: 1920 – 1980 Rx: 2110 – 2170

WCDMA Band 8 : Tx: 880 – 915 Rx: 925 – 960

LTE 1: Tx: 1920 – 1980 Rx: 2110 – 2170

LTE 3: Tx: 1710 – 1785 Rx: 1805 – 1880

LTE 7: Tx: 2500 – 2570 Rx: 2620 – 2690

LTE 8: Tx: 880 – 915 Rx: 925 – 960

LTE 20 : Tx: 832 – 862 Rx: 791 – 821

LTE 26: Tx: 814 – 849 Rx: 859 – 894

GNSS Receiver Frequency: 1559 – 1610

Maximum output power :

GSM 900 2W

GSM 1800 1W

WCDMA Band 1 : 0.25W

WCDMA Band 8 : 0.25W

LTE Band 1, 3, 7, 8, 20, 26 : 0.2W



The latest "DECLARATION of CONFORMITY" (DoC) is available at the following address:  
<https://www.continental-homologation.com/>

Hereby, Continental Automotive Singapore declares that the radio equipment type is in compliance with Directive 2014/53/EU.



Hereby, Continental Automotive Singapore Pte Ltd declares that the radio equipment type [MCEU CBOX/MCEU NCBOX] is in compliance with <Directive 2014/53/EU / RER 2017 (SI 2017/1206)>. The full text of the <EU/UK> declaration of conformity is available at the following internet address: <https://www.continental-homologation.com/>

Подтверждение соответствия Минкомсвязи России:  
Декларация соответствия № Д-МДРТ-13127 от 03.12.2020 года, действительна до 03.12.2025 года, зарегистрирована в Федеральном агентстве связи  
14.12.2020 года

שם המוצר וייעודו המסחרי: יחידת תקשורת לרכב  
שם היצרן וכתובתו: קונטיננטל אוטומוטיב רפובליקת צ'כיה  
סימן מסחר רשום: Continental  
שם דגם: MCEU NCBOX  
ארץ ייצור: צ'כיה  
שנת ייצור: 2021



Vehicle Networking and Information  
VNI CE

Continental Automotive Singapore Pte Ltd, Continental Building 80 Boon Keng Road, Singapore 339780

ZHOU WANJIE  
VNI CE HW COE HOM  
Tel: +65-65800-595  
Wanjie.Zhou@continental-corporation.com

Date  
26.10.2020

Internal reference no.

### EU Declaration of Conformity in accordance with Directive 2014/53/EU<sup>1</sup>

This declaration of conformity is issued under the sole responsibility of the manufacturer.<sup>2</sup>

Manufacturer:<sup>3</sup> Continental Automotive Singapore Pte Ltd  
Address:<sup>4</sup> Continental Building  
80 Boon Keng Road  
Singapore 339780

Product to be added type  
designation:<sup>5</sup> Telematic Control Unit.<sup>6</sup>

List of product to be added model numbers registered in this declaration of  
conformity:<sup>7</sup>

**MCEU CBOX, MCEU  
NCBOX, MCRU CBOX,  
MCRU NCBOX**

Intended use:<sup>8</sup> Automotive product to be added with original parts mounted/used in the original  
position in the vehicle as defined by the vehicle manufacturer.<sup>9</sup>

1/14

Continental Automotive GmbH | Siemensstrasse 12, 93055 Regensburg  
www.continental-corporation.com  
Registered Office / Sitz der Gesellschaft: Hannover | Registered Court / Registergericht: Amtsgericht Hannover  
HRB: 59424 | USt-Id-Nr.: DE 814650693  
Chairman of the Supervisory Board / Vorsitzender des Aufsichtsrats: Helmut Matschi  
Managing Director / Geschäftsführer: Georg Sielermanns, Harald Stuhlmann



01.06.2020

**EU Declaration of Conformity in accordance with directive 2014/53/EU:<sup>1</sup>**

- 2/14 -

The product to be added described above is in conformity with the relevant Union harmonization legislation, when used for its intended purpose.<sup>10</sup>

Health and safety pursuant to article 3(1)(a):<sup>11</sup>

Applied standards:<sup>12</sup>  
EN 62368-1:2014 (Second Edition)+A11 : 2017  
EN 62311:2008

Electromagnetic compatibility pursuant to article 3(1)(b):<sup>13</sup>

Applied standards:<sup>12</sup>  
EN 301 489-1: V2.2.3 (2019-11)  
EN 301 489-19: V2.2.1 (2019-04)  
Draft EN 301 489-52: V1.1.0 (2016-11)  
EN 55032: 2015+AC: 2016-07  
EN 55024: 2015+A1: 2015

Efficient use of spectrum pursuant to article 3(2):<sup>14</sup>

Applied standards:<sup>12</sup>  
EN 301 908-1 V11.1.1: 2016  
EN 301 908-2 V11.1.2 ; EN 301 908-13 V11.1.2 (refer to module reports)  
EN 301 511 V12.5.1 : 2017  
EN 303 413 V1.1.1 : 2017

The declaration of compliance with the applied standards for health and safety pursuant to article 3(1)(a) is limited explicitly to the product to be added mentioned above and does not include any accessories the manufacturer is not responsible for.<sup>15</sup>

The following marking applies to the above-mentioned product to be added:<sup>16</sup>



The required European languages can be found on the following pages.<sup>17</sup>

Continental Automotive GmbH  
Regensburg, 26.10.2020

Klaus Binder

Norbert Müller



01.06.2020

**EU Declaration of Conformity in accordance with directive 2014/53/EU:<sup>1</sup>**

- 3/14 -

Vice President Finance and  
Controlling Central Engineering (CE)  
Vehicle Networking and Information  
(VNI)

Senior Vice President Central  
Engineering (CE)  
Vehicle Networking and Information  
(VNI)

Footer:

**Bulgarian/ Български (BG):**

- 1 Декларация за съответствие на ЕС съгласно директива 2014/53/ЕС
- 2 Производителят носи цялата отговорност за издаването на настоящата декларация за съответствие.
- 3 Производител:
- 4 Адрес:
- 5 Наименование на типа:
- 6 Телематично управление с функции: 2G, 3G
- 7 Списък на номерата на моделите на продуктите, регистрирани в тази декларация за съответствие:
- 8 Предназначение:
- 9 Автомобилен продукт с оригинални части, монтирани/използвани в оригиналното разположение в превозното средство, както е определено от производителя.
- 10 Горепосоченият продукт отговаря на основните изисквания и действащите разпоредби на директива 2014/53/ЕС, когато се използва по предназначение:
- 11 Безопасност и здраве в съответствие с чл. 3, ал. 1 а:
- 12 Приложен(и) стандарт(и):
- 13 Електромагнитна съвместимост в съответствие с чл. 3, ал. 1 б:
- 14 Ефективно използване на спектъра в съответствие с чл. 3, ал. 2:
- 15 Декларацията за съответствие с приложимите стандарти за здравеопазване и безопасност съгласно член 3, параграф 1, буква а) е изрично ограничена до продукта, споменат по-горе, и не включва никакви аксесоари (сбруя, брава, ключ и т.н.), за които производителят не носи отговорност.
- 16 За горепосочения продукт важи следната маркировка:
- 17 Преводът на тази декларация на необходимите европейски езици може да бъде намерен на следващите страници.

**Croatian/Hrvatski (HR):**

- 1 EU izjava o sukladnosti u skladu s Direktivom 2014/53 / EU
- 2 Ova izjava o sukladnosti se izdaje pod isključivom odgovornošću proizvođača.
- 3 Proizvođač:
- 4 Adresa:
- 5 Oznaka tipa proizvoda:
- 6 Telematička upravljačka jedinica s funkcijama: 2G, 3G
- 7 Popis brojeva modela proizvoda registriranih u ovoj izjavi o usklađenosti:
- 8 Namjeravana uporaba:
- 9 Automobilski proizvod s izvornim dijelovima postavljenim/korištenim na izvornom položaju u vozilu kako je odredio proizvođač vozila.
- 10 Gore navedeni proizvod udovoljava bitnim zahtjevima i je u skladu s ostalim relevantnim odredbama Direktive 2014/53 / EU, kada se koristi za namjeravanu svrhu:
- 11 Zdravlje i sigurnost u skladu s čl. 3 (1)(a):
- 12 Primijenjeni standard(i):
- 13 Elektromagnetska kompatibilnost u skladu s čl. 3 (1)(b):
- 14 Učinkovito korištenje spektra u skladu s čl. 3 (2):
- 15 Izjava o usklađenosti s primijenjenim standardima za zdravlje i sigurnost sukladno članku 3(1)(a) eksplicitno je ograničena na gore spomenuti proizvod i ne uključuje dodatke (kabelski svežanj, bravu, ključ) za koje proizvođač nije odgovoran.
- 16 Sijedeća oznaka se odnosi na gore navedeni proizvod:
- 17 Prijevod izjave na potrebne europske jezike nalazi se na stranicama koje slijede.



01.06.2020

**EU Declaration of Conformity in accordance with directive 2014/53/EU:<sup>1</sup>**

- 4/14 -

**Czech/ Čeština (CS):**

- 1 EU prohlášení o shodě v souladu se Směrnicí 2014/53/EU
- 2 Za vypracování prohlášení o shodě nese odpovědnost pouze výrobce.
- 3 Výrobce:
- 4 Adresa:
- 5 Označení modelu produktu:
- 6 Telematická řídicí jednotka s funkcemi: 2G, 3G
- 7 Seznam čísel modelů produktů registrovaných v tomto prohlášení o shodě:
- 8 Zamýšlené používání:
- 9 Automobilový produkt s původními součástmi nainstalovanými/používanými v původní pozici ve vozidle, jak je definováno výrobcem vozidla
- 10 Výše uvedený produkt splňuje zásadní požadavky a příslušná nařízení Směrnice 2014/53/EU, pokud se používá za zamýšleným účelem:
- 11 Ochrana zdraví a bezpečnosti v souladu s Článkem 3(1)(a):
- 12 Aplikovaná(é) norma(y):
- 13 Elektromagnetická kompatibilita v souladu s Článkem 3(1) (b):
- 14 Účelné využívání spektra v souladu s Článkem 3(2):
- 15 Prohlášení o shodě s aplikovanými normami pro zdraví a bezpečnost v souladu s článkem 3(1)(a) je výslovně omezeno na výše uvedený produkt a nezahrnuje žádné příslušenství (pásky, zámek, klíček apod.), za které není výrobce zodpovědný.
- 16 Na výše uvedený produkt se vztahuje následující označení:
- 17 Příklad tohoto prohlášení v požadovaných evropských jazycích najdete na následujících stránkách.

**Danish/Dansk (DA):**

- 1 Erklæring om overensstemmelse jævnfør direktivet 2014/53/EU
- 2 Denne erklæring om overensstemmelse udstedes på fabrikantens ansvar alene.
- 3 Fabrikant:
- 4 Adresse:
- 5 Betegnelse for produkttype:
- 6 Telematisk styreenhed med funktionerne: 2G, 3G
- 7 Liste over produktmodelnumre, der er registreret i denne overensstemmelseserklæring:
- 8 Tilsigtet anvendelse:
- 9 Bilprodukt med originale dele monteret/brugt i den originale position i køretøjet som defineret af køretøjets producent.
- 10 Produktet, der nævnes ovenfor, opfylder de væsentlige krav og andre relevante bestemmelser af direktiv 2014/53/EU, når det anvendes i overensstemmelse med sit forudsatte formål:
- 11 Sundhed og sikkerhed i henhold til art. 3(1)(a):
- 12 Anvendt(e) standard(er):
- 13 Elektromagnetisk kompatibilitet i henhold til art. 3(1)(b):
- 14 Effektiv frekvensudnyttelse i henhold til art. 3(2):
- 15 Overensstemmelseserklæringen med de anvendte standarder for sundhed og sikkerhed i henhold til artikel 3, stk. 1, litra a) er eksplicit begrænset til det produkt, der er nævnt ovenfor, og inkluderer ikke noget tilbehør (sele, lås, nøgle osv.), som producenten er ikke ansvarlig for.
- 16 Følgende mærkning gælder for det ovenfor nævnte produkt:
- 17 Oversættelsen af denne erklæring til de krævede europæiske sprog findes på de følgende sider.





01.06.2020

**EU Declaration of Conformity in accordance with directive 2014/53/EU:<sup>1</sup>**

- 5/14 -

**Estonian/Eesti (ET):**

- 1 ELI vastavusdeklaratsioon vastavalt direktiivile 2014/53/EL
- 2 Käesolev vastavusdeklaratsioon on välja antud tootja ainuvastutusel.
- 3 Tootja:
- 4 Aadress:
- 5 Mudeli nimetus:
- 6 Telemaatiline juhtseade funktsioonidega: 2G, 3G
- 7 Selles vastavusdeklaratsioonis registreeritud tootemudelite numbrite loend:
- 8 Kasutusotstarve:
- 9 Sõiduki jaoks ettenähtud toode koos originaalosadega, mis on sõidukis paigaldatud ja kasutatud esialgses asendis, nagu sõidukitootja on kindlaks määranud.
- 10 Ülalinimetatud toode vastab direktiivi 2014/53/EL põhinõuetele ja muudele asjakohastele sätetele, kui seda kasutatakse ettenähtud otstarbel:
- 11 Tervisekaitse ja ohutus vastavalt artikli 3 lõike 1 punktile a:
- 12 Kohaldatav(ad) standard(id):
- 13 Elektromagnetiline ühilduvus vastavalt artikli 3 lõike 1 punktile b:
- 14 Raadiospektri otstarbekas kasutus vastavalt artikli 3 lõikele 2:
- 15 Kohaldatavatele tervise- ja ohutusnõuete standarditele vastavuse deklaratsioon artikli 3 (1) (a) kohaselt on selgelt piiratud eespool nimetatud tootega ja ei hõlma lisavarustust (rihmad, lukk, võti jne), mille eest tootja ei vastuta.
- 16 Ülalinimetatud tootele kehtib järgmine märgistus:
- 17 Selle deklaratsiooni tõlge nõutavatesse Euroopa keeltesse on esitatud järgmistel lehekülgedel.

**Finnish/Suomi (FI):**

- 1 Direktiivin 2014/53/EU täytävä EU vaatustenmukaisuustodistus
- 2 Valmistaja on yksinvastuullinen tämän vaatustenmukaisuustodistuksen laadinnassa.
- 3 Valmistaja:
- 4 Osoite:
- 5 Tuotenimike:
- 6 Telemaattinen ohjauksyksikkö, jonka toiminnot: 2G, 3G
- 7 Luettelo tuotteiden mallinmeroista, jotka on rekisteröity kuuluvaksi tähän vaatustenmukaisuusvakuutukseen:
- 8 Käyttötarkoitus:
- 9 Autoteollisuuden käyttöön tarkoitettu tuote, jonka alkuperäiset osat on asennettu ajoneuvoon autovalmistajan määrittelyn mukaan, tai osia käytetään alkuperäisessä asennuspaikassa.
- 10 Edellä mainittu tuote täyttää direktiivin 2014/53/EU antamat periaatteelliset vaatimukset ja olennaiset määräykset, kun tuotetta käytetään sille annettuun tarkoitukseen:
- 11 Terveys ja turvallisuus art. 3 (1) (a) mukaisesti:
- 12 Käytetty/käytetyt normit:
- 13 Sähkömagneettinen yhteensopivuus art. 3 (2) mukaisesti:
- 14 Spektrin tehokäyttö art. 3 (2) mukaisesti:
- 15 Määräystenmukaisuutta koskeva ilmoitus, joka kattaa terveyteen ja turvallisuuteen liittyvät sovellettavat standardit artiklassa 3(1)(a) kuvatulla tavalla, rajoittuu yksinomaan edellä mainittuun tuotteeseen. Ilmoitus ei sisällä lisavarusteita ja välineitä (johdosarja, lukko, avain jne.) joita valmistajan vastuu ei kata.
- 16 Edellä mainitulle tuotteelle pätee seuraava merkintä:
- 17 Tämän vaatustenmukaisuusvakuutukset käännökset edellytetyillä eurooppalaisilla kielillä ovat saatavana seuraavilla sivuilla.



01.06.2020

**EU Declaration of Conformity in accordance with directive 2014/53/EU:¹**

- 6/14 -

**French/Français (FR):**

- 1 Déclaration UE de conformité conformément à la directive 2014/53/UE
- 2 La présente déclaration de conformité est établie sous la seule responsabilité du fabricant.
- 3 Fabricant:
- 4 Adresse:
- 5 Désignation du type de produit:
- 6 Unité de contrôle télématique avec les fonctions: 2G, 3G
- 7 Liste des numéros des modèles de produits enregistrés dans cette déclaration de conformité:
- 8 Intended use:
- 9 Produit automobile avec des pièces d'origine montées dans le véhicule tel que défini par le constructeur du véhicule.
- 10 Le produit mentionné ci-dessus est conforme aux exigences essentielles et aux autres dispositions pertinentes de la directive 2014/53/UE s'il est utilisé pour l'usage prévu:
- 11 Santé et sécurité selon l'article 3 (1) (a):
- 12 Norme(s) appliquée(s):
- 13 Compatibilité électromagnétique selon l'article 3 (1) (b):
- 14 Utilisation efficace du spectre selon l'article 3 (2):
- 15 La déclaration de conformité aux normes appliquées en matière de santé et de sécurité conformément à l'article 3(1)(a)), est explicitement limitée au produit mentionné ci-dessus et ne comprend aucun accessoire pour lequel le fabricant n'est pas responsable (câble(s), serrure, clé, etc.).
- 16 Le marquage suivant s'applique au produit mentionné ci-dessus:
- 17 Les langues européennes requises se trouvent aux pages suivantes.

**German/Deutsch (DE):**

- 1 EU Konformitätserklärung in Übereinstimmung mit Richtlinie 2014/53/EU
- 2 Die alleinige Verantwortung für die Ausstellung dieser Konformitätserklärung trägt der Hersteller.
- 3 Hersteller:
- 4 Adresse:
- 5 Produktbezeichnung:
- 6 Telematiksteuergerät mit den Funktionen: 2G, 3G
- 7 Liste der von dieser Konformitätserklärung erfassten Produkt-Modellnummern:
- 8 Bestimmungsgemäße Verwendung:
- 9 Automotive Produkt verbunden mit Originalzubehör, wobei alle Teile an der Originalposition im Fahrzeug verbaut/eingesetzt sind, wie vom Fahrzeughersteller vorgegeben.
- 10 Das oben genannte Produkt erfüllt die grundlegenden Anforderungen und einschlägigen Bestimmungen der Richtlinie 2014/53 / EU, wenn es für den vorgesehenen Zweck verwendet wird.
- 11 Gesundheit und Sicherheit nach Art. 3 (1) (a):
- 12 Angewandte Norm(en):
- 13 Elektromagnetische Verträglichkeit nach Art. 3 (1) (b):
- 14 Effiziente Nutzung des Spektrums nach Art. 3 (2):
- 15 Die Erklärung zur Erfüllung der angewendeten Normen zu Gesundheit und Sicherheit gemäß Artikel 3(1)(a) erstreckt sich ausschließlich auf den oben beschriebenen Gegenstand, nicht jedoch auf Zubehörteile, die außerhalb der Verantwortung des Herstellers liegen.
- 16 Für das oben genannte Produkt gilt folgende Kennzeichnung:
- 17 Die Übersetzung dieser Erklärung in die erforderlichen europäischen Sprachen folgt auf den nachfolgenden Seiten.



01.06.2020

**EU Declaration of Conformity in accordance with directive 2014/53/EU:<sup>1</sup>**

- 7/14 –

**Greek/ Ελληνικά (EL):**

- 1 Δήλωση συμμόρφωσης ΕΕ σύμφωνα με την Οδηγία 2014/53/ΕΕ
- 2 Ο κατασκευαστής φέρει την πλήρη ευθύνη για την έκδοση αυτής της δήλωσης συμμόρφωσης.
- 3 Κατασκευαστής:
- 4 Διεύθυνση:
- 5 Χαρακτηρισμός μοντέλου:
- 6 Τηλεματική μονάδα ελέγχου με τις λειτουργίες: 2G, 3G
- 7 Λίστα αριθμών μοντέλων προϊόντων καταχωρημένων στην παρούσα δήλωση συμμόρφωσης:
- 8 Προβλεπόμενη χρήση:
- 9 Προϊόν για το αυτοκίνητο όταν όλα τα γνήσια εξαρτήματα είναι τοποθετημένα/χρησιμοποιούνται στην αρχική θέση τους στο όχημα, όπως καθορίζεται από τον κατασκευαστή του οχήματος.
- 10 Το πιο πάνω αναφερόμενο προϊόν/πληροί τις βασικές απαιτήσεις και τις ανάλογες διατάξεις της Οδηγίας 2014/53/ΕΕ, εφόσον χρησιμοποιηθεί για τον προβλεπόμενο σκοπό:
- 11 Υγεία και ασφάλεια κατά το άρθρο 3 (1) (β):
- 12 Εφαρμοσμένο/α πρότυπο/α:
- 13 Ηλεκτρομαγνητική συμβατότητα κατά το άρθρο 3 (1) (β):
- 14 ποτελεσματική χρήση του φάρμακος κατά το άρθρο 3 (2):
- 15 Η δήλωση συμμόρφωσης με τα ισχύοντα πρότυπα για την υγεία και την ασφάλεια σύμφωνα με το άρθρο 3(1)(a) περιορίζεται ρητά στο προϊόν που αναφέρεται παραπάνω και δεν περιλαμβάνει εξαρτήματα (καλωδίωση, κλειδαριά, κλειδί) για τα οποία δεν ευθύνεται ο κατασκευαστής.
- 16 Για το πιο πάνω αναφερόμενο προϊόν ισχύει η ακόλουθη σήμανση:
- 17 Μπορείτε να ανατρέξετε στις παρακάτω σελίδες για τη μετάφραση της παρούσας δήλωσης στις απαιτούμενες ευρωπαϊκές γλώσσες.

**Hungarian/Magyar (HU):**

- 1 EU Megfelelőségi nyilatkozat a 2014/53/EU irányelv szerint
- 2 A jelen Megfelelőségi nyilatkozat kiállításáért egyedül a gyártó viseli a felelősséget.
- 3 Gyártó:
- 4 Cím:
- 5 Termék típus megnevezése:
- 6 Telematikus vezérlőegység, amelynek funkciói: 2G, 3G
- 7 A jelen megfelelőségi nyilatkozatban regisztrált termékmodellszámok listája:
- 8 Rendeltetés-szerű használat:
- 9 Autóipari termék eredeti alkatrészekkel beszerelve a járműben eredetileg megadott helyre, a jármű gyártója által meghatározottak szerint.
- 10 A fent nevezett termék teljesíti a 2014/53 /EU irányelv alapvető követelményei és vonatkozó rendelkezéseit, amennyiben rendeltetés-szerűen használják:
- 11 Egészség és biztonság a 3(1) Cikk szerint:
- 12 Alkalmazott szabvány(ok):
- 13 Elektromágneses összeférhetőség a 3(1)(b) cikk szerint:
- 14 A spektrum hatékony használata a 3(2) cikk szerint:
- 15 A 3(1)(a) cikk értelmében alkalmazott egészségügyi és biztonsági szabványokat tartalmazó megfelelőségi nyilatkozat kifejezetten csak a fent említett termékekre érvényes, és nem vonatkozik semmilyen tartozékra (kábelekre, zárrakra, kulcsokra stb.), amelyekért a gyártó nem vállal felelősséget.
- 16 A fent nevezett termékre a következő jelölés érvényes:
- 17 A jelen nyilatkozat előírt európai nyelveken olvasható fordítása megtalálható a következő oldalakon.

**Irish/Gaeilge (GA):**

- 1 Dearbhú Comhréireachta AE i gcomhréir le Treoir 2014/53/A



01.06.2020

**EU Declaration of Conformity in accordance with directive 2014/53/EU:¹**

- 8/14 -

- 2 Eisítear an dearbhú comhréireachta seo faoi fhreagracht an mhonaróra amháin.
- 3 Monaróir:
- 4 Seoladh:
- 5 Sonrú chineál an táirge:
- 6 Anonad rialaithe teileamaitice leis na feidhmeanna: 2G, 3G
- 7 Liosta de na huimhreacha chineál táirge atá cláraithe sa dearbhú comhréireachta seo:
- 8 Úsáid bheartaithe:
- 9 Táirge mótarheithicle le bunpháirteanna arna fheistiú/úsáid sa suíomh bunaidh san fheithicil mar atá sainithe ag monaróir na feithicle.
- 10 Cloíonn an táirge thuasluaite le ceanglais riachtanacha agus le forálacha ábhartha eile na Treorach 2014/53/AE nuair a úsáidtear é chun na críche atá beartaithe:
- 11 Sláinte agus sábháilteacht de bhun an Airt. 3(1)(a):
- 12 An caighdeán nó na caighdeáin arna (g)cur i bhfeidhm:
- 13 Comhoiriúnacht leictreamaighnéadach de bhun an Airt. 3(1)(b):
- 14 Úsáid éifeachtach an speictirim de bhun an Airt. 3(2):
- 15 Bainneann an dearbhú comhréireachta, leis na caighdeáin sláinte agus sábháilteachta arna gcur i bhfeidhm de bhun an airteagail 3(1)(a), leis an táirge thuasluaite amháin agus ní chuimsítear aon ghabhálaís (úim, glas, eochair, srl.) ann atá lasmuigh de fhreagracht an mhonaróra.
- 16 Bainneann an mharcáil seo a leanas leis an táirge thuasluaite:
- 17 Tá aistriúchán ar an dearbhú seo sna teangacha riachtanacha Eorpacha le fáil ar na leathanaigh seo a leanas.

**Italian/Italiano (IT):**

- 1 Dichiarazione di conformità UE ai sensi della direttiva 2014/53/UE
- 2 Questa dichiarazione di conformità viene rilasciata sotto la sola responsabilità del produttore.
- 3 Produttore:
- 4 Indirizzo:
- 5 Designazione del tipo di prodotto:
- 6 Centralina telematica con le funzioni: 2G, 3G
- 7 Lista dei numeri di modello del prodotto registrati in questa dichiarazione di conformità:
- 8 Uso previsto:
- 9 Prodotto automobilistico con parti originali montate/utilizzate sul veicolo nella posizione originale come definito dal fabbricante.
- 10 Il prodotto indicato sopra soddisfa i requisiti essenziali e le altre disposizioni rilevanti della direttiva 2014/53/UE se usato per lo scopo previsto:
- 11 Salute e sicurezza ai sensi dell'art. 3(1)(a):
- 12 Standard applicato/i:
- 13 Compatibilità elettromagnetica ai sensi dell'art. 3(1)(b):
- 14 Uso efficiente dello spettro radio ai sensi dell'art. 3(2):
- 15 La presente dichiarazione di conformità alle norme applicate in materia di salute e sicurezza ai sensi dell'articolo 3(1)(a) si riferisce esclusivamente al prodotto menzionato sopra e non comprende gli accessori (fascio di cavi, blocchetto, chiave) per i quali il fabbricante non è responsabile.
- 16 La marcatura seguente si applica al prodotto menzionato sopra:
- 17 Tá aistriúchán ar an dearbhú seo sna teangacha riachtanacha Eorpacha le fáil ar na leathanaigh seo a leanas.

**Latvian/Latviešu (LV):**

- 1 ES atbilstības deklarācija saskaņā ar direktīvu 2014/53/ES
- 2 ES atbilstības deklarācija saskaņā ar direktīvu 2014/53/ES
- 3 Ražotājs:
- 4 Adrese:
- 5 Produkta tipa apzīmējums:
- 6 Telemātiskā vadības iekārta ar funkcijām: 2G, 3G



01.06.2020

## EU Declaration of Conformity in accordance with directive 2014/53/EU:<sup>1</sup>

- 9/14 -

- 7 Šajā atbilstības deklarācijā ietvertu produktu modeļu numuru saraksts:
- 8 Paredzētais izmantojums:
- 9 Automobiļu izstrādājums ar oriģinālajām detaļām, kas uzstādītas/izmantotas transportlīdzekļa oriģinālajās pozīcijās, kā to paredzējis transportlīdzekļa ražotājs.
- 10 Iepriekš minētais produkts atbilst ES direktīvas 2014/53/ES pamatprasībām un citiem attiecīgajiem noteikumiem, ja to izmanto paredzētajam mērķim:
- 11 Veselība un drošība saskaņā ar 3. panta (1) (a):
- 12 Piemērotais normatīvais akts(-i):
- 13 Elektromagnētiskā savietojamība saskaņā ar 3. panta (1) (b):
- 14 Efektīva spektra izmantošana saskaņā ar 3. panta (2):
- 15 Atbilstības deklarācija ar piemērotajiem standartiem attiecībā uz veselību un drošību saskaņā ar 3. panta 1. punkta a) apakšpunktu ir tieši saistīta ar iepriekšminēto produktu un neietver detaļas (elektroinstalāciju, slēdzi un atslēgu) par kurām ražotājs nav atbildīgs.
- 16 Uz iepriekš minēto produktu attiecas šāds marķējums:
- 17 Šīs deklarācijas tulkojums nepieciešamajās Eiropas valodās atrodams turpmākajās lappusēs.

### Lithuanian/Lietuvių (LT):

- 1 Atitikties deklarācija pagal Direktīvā 2014/53/ES
- 2 Ši atitikties deklarācija išduota tik gamintojo atsakomybe.
- 3 Gamintojas:
- 4 Adresas:
- 5 Produkto tipo pavadinimas:
- 6 Telematinis valdymo blokas, kurio funkcijos: 2G, 3G
- 7 Šioje atitikties deklarācijoje registruotų gaminių modelių numerių sąrašas:
- 8 Užu intenzjonat:
- 9 Automobiliams skirtas gaminys, kurio originalios dalys sumontuotos / naudojamos originalioje transporto priemonės komplektacijoje, kurią nurodo transporto priemonės gamintojas.
- 10 Aukščiau nurodytas gaminys atitinka esminius Direktivos 2014/53/ES reikalavimus ir kitas taikomas nuostatas, kai yra naudojamas pagal paskirtį:
- 11 Sveikata ir sauga pagal 3(1)(a) str.:
- 12 Taikoma(-i) standartas(-ai):
- 13 Elektromagnetinis suderinamumas pagal 3(1)(b) str.:
- 14 Efektyvus spektro naudojimas pagal 3(2) str.:
- 15 Atitikties deklarācija su taikomais sveikatos apsaugos ir saugumo standartais pagal 3 str. 1 dalies a punktā galioja tik aukščiau nurodytam gaminiiui ir nera taikoma priedams (laidams, spynelei, rakteliui), už kuriuos gamintojas nera atsakingas.
- 16 Aukščiau nurodytam gaminiiui taikomas toliau nurodytas ženklīnimas:
- 17 Šios deklarācijas vertīmus į privalomas Europos kalbas galite rasti toliau pateiktuose puslapiuose.

### Maltese/Malti (MT):

- 1 Dikjarazzjoni ta' Konformità skont Direktiva 2014/53/UE
- 2 Din id-dikjarazzjoni ta' konformità qed tinhareg taht ir-responsabbiltà unika tal-manifattur.
- 3 Manifattur:
- 4 Indirizz:
- 5 Isem tat-tip tal-prodott:
- 6 Unità ta' kontroll telematiku bil-funzjonijiet: 2G, 3G
- 7 Lista ta' numri tal-mudelli tal-prodotti rregistriati f'din id-dikjarazzjoni ta' konformità:
- 8 Uzu intenzjonat:
- 9 Prodott avtomottiv b'partijiet originali armati/uzati fil-pożizzjoni originali fil-vettura kif definit mill-manifattura tal-vettura.
- 10 Il-prodott imsemmi hawn hu konformi mar-rekwiżiti essenzjali u dispozizzjonijiet rilevanti oħrajn ta' Direktiva 2014/53/UE, meta jintuza għall-iskop intenzjonat tiegħu:



01.06.2020

**EU Declaration of Conformity in accordance with directive 2014/53/EU:<sup>1</sup>**

- 10/14 –

- 11 Sahha u sigurtà skont Art. 3(1)(a);
- 12 Standard(s) applikati(j);
- 13 Kompatibilità elettromanjetika skont Art. 3(1)(b);
- 14 Uzu effiċjenti ta' spectrum skont Art. 3(2);
- 15 Id-dikjarazzjoni ta' konformità mal-istandards applikati għas-saħħa u s-sigurtà skont l-Artikolu3(1)(a) hija limitata b'mod esplicitu għall-prodott imsemmi hawn fuq u ma tinkludi l-ebda accessorju (ameżi, lokk, cavetta, ecc.) li l-manifattur mhuxwieg responsabbli għalih.
- 16 L-immarkar li ġej japplika għall-prodott imsemmi hawn fuq;
- 17 It-traduzzjoni ta' din id-dikjarazzjoni fil-lingwi Ewropej meħtieġa lista' tinsab fuq il-paġni li ġejjin.

**Dutch/Nederlands (NL):**

- 1 EU-verklaring van overeenstemming conform richtlijn 2014/53/EU
- 2 Deze verklaring van overeenstemming is enkel onder verantwoordelijkheid van de fabrikant opgesteld.
- 3 Fabrikant:
- 4 Adres:
- 5 Aanduiding product to be addedtype:
- 6 Telematicabesturingseenheid met de functies: 2G, 3G
- 7 Lijst met product to be addedmodelnummers die in deze conformiteitsverklaring worden vermeld:
- 8 Beoogd gebruik:
- 9 Auto-product met originele onderdelen gemonteerd / gebruikt in de originele positie in het voertuig zoals gedefinieerd door de voertuigfabrikant.
- 10 Het bovengenoemde product to be added voldoet aan de fundamentele eisen en andere relevante bepalingen van de richtlijn 2014/53/EU, indien het overeenkomstig het beoogde gebruik wordt gebruikt:
- 11 Gezondheid en veiligheid overeenkomstig art. 3(1)(a):
- 12 Toegepaste norm(en):
- 13 Elektromagnetische compatibiliteit overeenkomstig art. 3(1)(b):
- 14 Efficiënt gebruik van het spectrum overeenkomstig art. 3(2):
- 15 De verklaring van overeenstemming met de toegepaste normen voor gezondheid en veiligheid overeenkomstig artikel 3 (1) (a) is uitdrukkelijk beperkt tot het hierboven vermelde product to be added en omvat geen accessoires (kabelset, slot, sleutel) waarvoor de fabrikant niet verantwoordelijk is.
- 16 Voor het bovengenoemde product to be added is onderstaande markering van toepassing:
- 17 De vertaling van deze verklaring in de vereiste Europese talen is te vinden op de volgende pagina's.

**Polish/Polski (PL):**

- 1 Deklaracja zgodności UE zgodnie z dyrektywą 2014/53/UE
- 2 Niniejszą deklarację zgodności wydaje się na wyłączną odpowiedzialność producenta.
- 3 Producent:
- 4 Adres:
- 5 Oznaczenie typu produktu:
- 6 Centrala telematyczna z funkcjami: 2G, 3G
- 7 Lista oznaczeń modeli produktów zarejestrowanych w niniejszej deklaracji zgodności:
- 8 Przeznaczenie:
- 9 Produkt samochodowy z częściami oryginalnymi zamontowanymi/użytych w oryginalnej pozycji w pojeździe zgodnie z definicją jego producenta.
- 10 Wymieniony powyżej produkt jest zgodny z zasadniczymi wymaganiami i innymi odpowiednimi zapisami dyrektywy 2014/53/UE, gdy jest używany zgodnie z przeznaczeniem:
- 11 Ochrona zdrowia i bezpieczeństwa zgodnie z Art. 3(1)(a):
- 12 Zastosowane standardy:
- 13 Kompatybilność elektromagnetyczna zgodnie z Art. 3(1)(b):
- 14 Skuteczne wykorzystanie widma radiowego zgodnie z Art. 3(2):



01.06.2020

**EU Declaration of Conformity in accordance with directive 2014/53/EU:<sup>1</sup>**

- 11/14 –

- 15 Deklaracja zgodności wraz z zastosowanymi standardami dotyczącymi zdrowia i bezpieczeństwa zgodnie z artykułem 3(1)(a) jest ograniczona wyłącznie do produktu wymienionego powyżej i nie obejmuje akcesoriów (wiązka, stacyjka, klucz), za które producent nie ponosi odpowiedzialności.
- 16 Poniższe oznaczenie odnosi się do wymienionego powyżej produktu:
- 17 Tłumaczenie tej deklaracji na wymagane języki europejskie można znaleźć na następnych stronach.

**Portuguese//Português (PT):**

- 1 Declaração UE de Conformidade em conformidade com a Diretiva 2014/53/EU
- 2 Niniejszą deklarację zgodności wydaje się na wyłączną odpowiedzialność producenta.
- 3 Fabricante:
- 4 Endereço:
- 5 Designação do tipo de produto:
- 6 Unidade de controle telemático com as funções: 2G, 3G
- 7 Lista dos números de modelo dos produtos registados nesta declaração de conformidade:
- 8 Uso previsto:
- 9 Produto automóvel com peças originais montadas/usadas na posição original no veículo, conforme definido pelo fabricante do veículo.
- 10 O produto referido acima cumpre os requisitos essenciais e outras disposições relevantes da Diretiva 2014/53 /UE, quando utilizado para o fim a que se destina:
- 11 Saúde e segurança nos termos da alínea a) do n.º 1 do art.º 3:
- 12 Norma(s) aplicável(eis):
- 13 Compatibilidade eletromagnética nos termos da alínea b) do n.º 1 do art.º 3:
- 14 Utilização eficiente do espetro de radiofrequências nos termos do n.º 2 do art.º 3:
- 15 A declaração de conformidade com as normas de saúde e segurança aplicadas nos termos do artigo 3.º, n.º 1, alínea a), limita-se explicitamente ao produto mencionado acima e não inclui acessórios (cablagem, fechadura, chave) pelos quais o fabricante não é responsável.
- 16 A marcação seguinte aplica-se ao produto referido acima:
- 17 A tradução desta declaração nas línguas europeias exigidas pode ser encontrada nas páginas seguintes.

**Romanian/Română (RO):**

- 1 Declarația de conformitate UE în concordanță cu Directiva 2014/53 / UE
- 2 Această declarație de conformitate este emisă sub răspunderea exclusivă a producătorului.
- 3 Producător:
- 4 Adresa:
- 5 Denumirea tipului de produs:
- 6 Unitate de control telematică cu funcțiile: 2G, 3G
- 7 Lista numerelor modelelor de produs înregistrate în această declarație de conformitate:
- 8 Utilizarea prevăzută:
- 9 Produs auto cu piese originale montate/utilizate în poziția originală în autovehicul conform celor definite de producătorul autovehiculului.



01.06.2020

**EU Declaration of Conformity in accordance with directive 2014/53/EU:<sup>1</sup>**

- 12/14 -

- 10 Produsul mai sus menționat respectă cerințele esențiale și alte dispoziții relevante ale Directivei 2014/53/EU, atunci când este utilizat în scopul propus;
- 11 Sănătate și siguranță în conformitate cu Art. 3(1)(a);
- 12 Standard(e) aplicat(e);
- 13 Compatibilitate electromagnetică în conformitate cu Art. 3(1)(b);
- 14 Utilizarea eficientă a spectrului în conformitate cu Art. 3(2);
- 15 Declarația de conformitate cu standardele aplicate privind sănătatea și siguranța conform articolului 3(1)(a) este limitată în mod explicit la produsul menționat anterior și nu include accesoriile (cablaj, contact, cheie) pentru care producătorul nu este responsabil.
- 16 Următorul marcaj se aplică produsului menționat mai sus:
- 17 Traducerea acestei declarații în limbile europene solicitate poate fi găsită în paginile următoare.

**Slovak/Slovenčina (SK):**

- 1 Vyhlásenie o zhode s nariadeniami EÚ podľa požiadaviek smernice 2014/53/EÚ
- 2 Toto vyhlásenie o zhode sa vydáva na výhradnú zodpovednosť výrobcu.
- 3 Výrobca
- 4 Adresa:
- 5 Určenie typu výrobku:
- 6 Telematická riadiaca jednotka s funkciami: 2G, 3G
- 7 Zoznam čísel modelov výrobku registrovaných v tomto vyhlásení o zhode:
- 8 Účel použitia:
- 9 Automobilový výrobok s namontovanými/použitými originálnymi súčastmi v pôvodnej polohe vo vozidle v súlade s vymedzením výrobcu vozidla.
- 10 Uvedený výrobok spĺňa základné požiadavky a ďalšie ustanovenia smernice 2014/53/EÚ, pokiaľ sa používa v súlade s účelom použitia:
- 11 Zdravie a bezpečnosť v súlade s čl. 3 ods. 1 písm. a):
- 12 Uplatnená/-é norma/-y:
- 13 Elektromagnetická kompatibilita v súlade s čl. 3 ods. 1 písm. b):
- 14 Efektívne využívanie frekvenčného spektra v súlade s čl. 3 ods. 2:
- 15 Vyhlásenie o zhode s použitými normami pre zdravie a bezpečnosť podľa článku 3(1)(a) sa vzťahuje výlučne na vyššie uvedený produkt a nevzťahuje sa na príslušenstvo (káblový zväzok, zámok, kľúč), za ktoré výrobca nie je zodpovedný..
- 16 Na uvedený výrobok sa vzťahuje nasledujúce označenie:
- 17 Preklad tohto vyhlásenia do požadovaných európskych jazykov nájdete na nižšie uvedených stránkach.

**Slovenian/Slovenski (SL):**

- 1 Izjava EU o skladnosti v soglasju z direktivo 2014/53/EU
- 2 Za izdajo te izjave o skladnosti je edini odgovorni proizvajalec.
- 3 Proizvajalec:
- 4 Naslov:
- 5 Oznaka modela:
- 6 Telematska krmilna enota s funkcijami: 2G, 3G
- 7 Seznam števil modelov izdelkov, registriranih v tej izjavi o skladnosti:
- 8 Predvidena uporaba:
- 9 Avtomobilski izdelek z originalnimi deli, nameščenimi/uporabljenimi v svojih originalnih položajih v vozilu, kot določa proizvajalec vozila.





01.06.2020

## EU Declaration of Conformity in accordance with directive 2014/53/EU:<sup>1</sup>

- 13/14 –

- 10 Zgoraj navedeni izdelek izpolnjuje temeljne zahteve in zadevna določila direktive 2014/53 / EU, če se uporablja v predvidene namene:
- 11 Zdravje in varnost po 3. členu (1) (a):
- 12 Uporabljeni standardi:
- 13 Elektromagnetna združljivost po 3. členu (1) (b):
- 14 Učinkovita uporaba spektra po 3. členu (2):
- 15 Izjava o skladnosti z uporabljenimi standardi za zdravje in varnost v skladu s členom 3(1)(a) je omejena izključno na zgoraj navedeni izdelek in ne vključuje dodatne opreme (kabelskega priključka, ključavnice, ključa), za katero ni odgovoren ta proizvajalec.
- 16 Za zgoraj navedeni izdelek se uporablja naslednja oznaka:
- 17 Prevod te deklaracije v zahtevanih evropskih jezikih je na voljo na naslednjih straneh.

### Spanish/Español (ES):

- 1 Declaración UE de conformidad según la Directiva 2014/53/UE
- 2 La presente declaración de conformidad se expide bajo la exclusiva responsabilidad del fabricante.
- 3 Fabricante:
- 4 Dirección:
- 5 Designación del tipo de product to be added:
- 6 Unidad de control telemática con las funciones: 2G, 3G
- 7 Lista de los números de modelos de product to be added registrados en la presente declaración de conformidad:
- 8 Uso previsto:
- 9 Producto de automoción con piezas originales montadas/usadas en la posición original en el vehículo según lo definido por el fabricante del vehículo.
- 10 El product to be added arriba mencionado cumple los requisitos esenciales y otras disposiciones pertinentes de la Directiva 2014/53/UE al utilizarlo para su fin previsto:
- 11 Salud y seguridad de acuerdo con el Art. 3(1)(a):
- 12 Estándar(es) aplicado(s):
- 13 Compatibilidad electromagnética de acuerdo con el Art. 3(1)(b):
- 14 Uso eficiente del espectro de acuerdo con el Art. 3(2):
- 15 La declaración de conformidad con las normas de salud y seguridad aplicadas con arreglo al artículo 3(1)(a) está limitada de forma explícita al product to be added arriba mencionado y no incluye los accesorios (mazo de cables, cerradura, llave), para los cuales el fabricante no asume responsabilidad alguna.
- 16 El siguiente marcado hace referencia al product to be added arriba mencionado:
- 17 La traducción de esta declaración a los idiomas europeos requeridos se encuentra en las siguientes páginas.

### Swedish/Svenska (SV):

- 1 EU konformitetsförklaring i överensstämmelse med riktlinje 2014/53/EU
- 2 Ansvar för att utfärda denna förklaring ligger helt hos tillverkaren.
- 3 Tillverkare:
- 4 Adress::
- 5 Modellbeteckning:
- 6 Telematisk styrenhet med funktionerna: 2G, 3G
- 7 Lista med produktmodellnummer som är registrerade i denna försäkrans om överensstämmelse:
- 8 Föresedd användning:



01.06.2020

**EU Declaration of Conformity in accordance with directive 2014/53/EU:¹**

- 14/14 -

- 9 Fordonsprodukt med originaldelar som är monterade/ansvärs på originalplatsen i fordonet enligt fordonstillverkarens definition.
- 10 Produkten ovan överensstämmer med de grundläggande kraven och bestämmelserna i direktiv 2014/53 / EU, när de används för det avsedda ändamålet:
- 11 Hälsa och säkerhet enligt art. 3 (1) (a):
- 12 Använd(a) norm(r):
- 13 Elektromagnetisk födragsamhet enligt art. 3 (1) (b):
- 14 Effektiv spektrumsanvändning enligt art. 3 (2):
- 15 Förklaringen om överensstämmelse med de tillämpade standarderna för hälsa och säkerhet enligt artikel 3(1)(a) är uttryckligen begränsad till produkten som nämns ovan och innehåller inte några tillbehör (sele, läs, nyckel osv.) som tillverkaren inte är ansvarig för.
- 16 För den ovan nämnda produkten gäller följande känneteckning:
- 17 Översättningen av denna förklaring till de nödvändiga europeiska språken finns på följande sidor.



**QR Kodu**

"QR Kodu" sözcüğü, Japonya ve diğer ülkelerde DENSO WAVE INCORPORATED şirketinin tescilli ticari markasıdır.

**Harita verisi**

©2023 HERE

Veri lisansı için aşağıdaki bağlantıyı ziyaret edin.

<https://legal.here.com/terms/general-content-supplier/terms-and-notices/>

**SON KULLANICI LİSANS SÖZLEŞMESİ**

<https://legal.here.com/en-gb/terms/end-user-license-agreement>

## A

**Akıllı telefon**

Bağlan.....	105
Kaydet.....	101
Sil.....	104
Varış noktalarını ayarlama (NaviBridge) 147	

**Aktarım**

Kişi verileri (Telefon numarası).....	214
---------------------------------------	-----

**Ana menü..... 17****Ana sayfa**

Evin varış noktası olarak belirlenmesi....	143
Kaydedilmesi.....	143

**Anahtar Sözcüklere Göre Arama..... 45****Android Auto**

Kayıtlı akıllı telefon.....	125
Kayıtsız akıllı telefon.....	123

**Android Auto'da oynatma..... 180****Apple CarPlay**

Kayıtlı akıllı telefon.....	120
Kayıtsız akıllı telefon.....	117

**Apple CarPlay'in kullanımı..... 177****Ara nokta ekleme..... 146****Ara noktalar..... 153****Arama sonucu listesi ekranı..... 145****Arama yapılması**

Aramada.....	210
Favoriler listesi.....	199
Gelen veya giden arama geçmişi.....	198
Kayıtlı kişiler.....	200
Mesaj.....	225
Sayısal tuş takımı girişi.....	201
Sürekli ton sinyali.....	203
Toyota yol yardımı servisi.....	202

**Aramaları yanıtlama/Aramaları alma..... 204**

İkinci arama.....	209
-------------------	-----

**Arka görüş sistemi..... 236**

Ekran açıklaması.....	237
-----------------------	-----

**Arka görüş sistemi uyarıları**

Kamera.....	239
-------------	-----

**Ayarlama**

Görüntü kalitesi.....	89
Ses kalitesi.....	88

**Ayarlar**

Bayi bilgisi ayarları.....	65
----------------------------	----

Bluetooth® cihaz ayarları.....	93
Çeşitli ayarlar.....	52
Ekran görüntüsü ayarları.....	61
Genel ayarlar.....	59
Gizlilik ayarları.....	66
Güvenlik ayarları.....	66
Güzergah arama ayarları.....	75
Harita görüntüleme ayarları.....	73, 137
Kaçınılması gereken bölgeler ayarları.....	75
Kullanıcı profili ayarları.....	56
Navigasyon sistemi ayarları.....	72
Radio ayarları.....	85
Ses ve medya ayarları.....	85
Sesli kontrol ayarları.....	63
Trafik ayarları.....	80
Wi-Fi® ayarları.....	91
Yönlendirme ayarları.....	78

## B

**Bağlanma**

Bluetooth® cihazları.....	105
iPod.....	36
Miracast®.....	185
USB bağlantı noktası.....	36
Wi-Fi®.....	112

**Bağlı navigasyon..... 133****Bayi bilgisi..... 65****Bir nokta için bilgi görüntüleme..... 134****Bir varış noktası arama..... 141**

Akıllı telefonla uyumlu uygulamalar.....	147
Ana sayfa.....	143
Karakter girişi.....	142
Sürüş Planı.....	143
Varış noktası geçmişi.....	143
Varış noktası olarak bir favori.....	143

**Bluetooth® cihazları**

Bağlan.....	105
Birincil cihaz olarak ayarlama.....	108
İkincil cihaz olarak ayarlama.....	109
Kaydet.....	101
Sil.....	104

**Bluetooth® müzik sisteminin çalması.. 182**

C	
Cadde üstü park önerisi.....	73
<b>Cep telefonu</b>	
Bağlan.....	105
Kaydet.....	101
Sil.....	104
Ç	
<b>Çalma</b>	
(cihaz adı).....	180
Apple CarPlay.....	177
Bluetooth® müzik sistemi.....	182
iPod/iPhone.....	174
Miracast®.....	186
USB flash sürücü.....	169,171
D	
<b>DAB Dinleme.....</b>	<b>164</b>
<b>DAB radyo.....</b>	<b>164</b>
<b>Direksiyon düğmeleri</b>	
Eller serbest (Telefon).....	197
Sesli kontrol.....	39
<b>Dokunmatik ekran.....</b>	<b>20</b>
<b>Durum simgeleri.....</b>	<b>18</b>
E	
<b>Ekran kullanımı.....</b>	<b>23</b>
<b>Ekran modunu değiştirme.....</b>	<b>90</b>
<b>Eller serbest (Telefon).....</b>	<b>190</b>
F	
<b>FM radyo.....</b>	<b>162</b>
<b>Format bilgisi.....</b>	<b>246</b>
G	
<b>Görüntü kalitesinin ayarlanması.....</b>	<b>89</b>
<b>Gösterim açısı ayarı</b>	
Harita açısı.....	74
<b>Gracenote®.....</b>	<b>166,246</b>
<b>Güvenlik ayarları.....</b>	<b>66</b>
<b>Güvenlik kilidi.....</b>	<b>66</b>
<b>Güzergah seçeneklerini değiştirme.....</b>	<b>151</b>
<b>Güzergah yönlendirme.....</b>	<b>155</b>
<b>Güzergahın değiştirilmesi.....</b>	<b>152</b>

H	
<b>Harita</b>	
3D görünüm ayarları.....	73
Hareket ettirme.....	31
Harita stilini değiştirme.....	73
Şehir haritası.....	29
Trafik bilgisi.....	73
Yakınlaştır/Uzaklaştır.....	29
Yönün değiştirilmesi.....	30
<b>Harita bilgisi</b>	
Görüntülenen POI simgelerini ayarlama	136
<b>Harita dili.....</b>	<b>73</b>
<b>Harita ekranı.....</b>	<b>26</b>
<b>Harita görüntüleme ayarları.....</b>	<b>137</b>
Araç sürülen güzergahı görüntüleme (güzergah takibi).....	138
Cadde üstü park.....	137
<b>Harita görüntülemeyi kişiselleştirme</b>	
Haritanın kişiselleştirilmesi.....	74
<b>Harita seçenekleri</b>	
Harita seçenekleri ekranı.....	135
<b>Harita simgesi</b>	
Hız kamerası.....	138
I	
<b>İnternet.....</b>	<b>228</b>
Çalışma.....	230
Ekran.....	229
İ	
<b>İnternet radyosu.....</b>	<b>166</b>
<b>iPod/iPhone oynatma.....</b>	<b>174</b>
K	
<b>Kaçınılması gereken bölgeler.....</b>	<b>76</b>
<b>Kaçınma.....</b>	<b>75</b>
<b>Kameranın kullanımı.....</b>	<b>239</b>
<b>Kaydedilmesi</b>	
Bayi bilgisi.....	65
Bluetooth® cihazları.....	101
Favoriler listesi.....	220
Kaçınılması gereken bölgeler.....	76
Kaydedilen profiller.....	54
Kullanıcı profili.....	48

Kullanıcı profili ayarları.....	54
<b>Kişi verileri (Telefon numarası)</b>	
Aktar.....	214
Değiştir.....	218
Ekle.....	218
Sil.....	219

**Klavye**

Harflerin ve rakamların girilmesi.....	25
--	----

**Konferans araması yapmak.....211****Konum**

Konumu düzeltin.....	81
----------------------	----

**Kullanıcı profili**

Bir profili değiştirme ve kaydetme.....	54
Kaydet.....	48

**M**

<b>Mesaj.....</b>	<b>221</b>
<b>Mesajların yanıtlanması.....</b>	<b>222</b>
<b>Mevcut konum</b>	
Görüntüleme.....	28
<b>Miracast®.....</b>	<b>186</b>
<b>Miracast® uyumlu cihazların bağlanması...</b>	<b>185</b>
<b>Müzik.....</b>	<b>162</b>
<b>Müzik sistemi açma/kapama.....</b>	<b>32</b>

**N**

<b>NaviBridge.....</b>	<b>147</b>
<b>Navigasyon.....</b>	<b>133</b>
<b>Navigasyon Ayarları.....</b>	<b>81</b>
Favoriler Listesinin Düzenlenmesi.....	82
Konum/Yön kalibrasyonu.....	84

**O**

<b>Otomatik ses seviyesi ayarlayıcı.....</b>	<b>85</b>
<b>Otoyol modu.....</b>	<b>140</b>

**Ö****öğesine**

Ekran.....	229
<b>Ölçeği değiştirme.....</b>	<b>29</b>
<b>Ölçek.....</b>	<b>29</b>

**P**

<b>POI simgelerinin görüntülenmesi.....</b>	<b>136</b>
---	------------

**R**

<b>Radyonun dinlenmesi.....</b>	<b>162</b>
<b>Reddedilen arama.....</b>	<b>206</b>
İkinci arama.....	209

**S**

<b>Ses kalitesi ayarı.....</b>	<b>88</b>
<b>Ses seviyesi ayarı.....</b>	<b>32</b>
Müzik.....	32
Navigasyon sesi.....	85
Sistem ses seviyesi.....	85
Telefon (aramaları alma ve alıcı).....	197
Telefon (Zil Sesi/alıcı).....	93
<b>Sesli komutlar.....</b>	<b>41</b>
<b>Sesli kontrol sistemi.....</b>	<b>37</b>

**Silme**

Bluetooth® cihazları.....	104
Favoriler listesi.....	220
Kaçınılması gereken bölgeler.....	77
Kişi verileri (Telefon numarası).....	219
Kullanıcı profili.....	56
Son varış noktası.....	81
Varış noktası.....	155

**Sistemi sesli kontrol ile çalıştırma.....37****Sorun giderme**

Apple CarPlay/Android Auto.....	127
Arka görüş sistemi.....	244
Eller serbest (Telefon).....	194

**Ş**

<b>Şehir haritası.....</b>	<b>29</b>
<b>Şerit gösterimi ekranları.....</b>	<b>156</b>

**T**

<b>Tarayıcı.....</b>	<b>228</b>
Çalışma.....	230
Ekran.....	229
<b>Telefonları değiştirme.....</b>	<b>213</b>
<b>Toyota hesabı.....</b>	<b>48</b>
<b>Tüm güzergah harita ekranı</b>	
Tahmini varış zamanı.....	149

**U**

<b>USB bağlantı noktası.....</b>	<b>36</b>
<b>USB flash sürücü oynatımı.....</b>	<b>169,171</b>

USB hub.....	36
Uyumlu profiller.....	100

V

**Variş noktası**

Arama.....	141
Ekleme.....	146
Silme.....	155
Son variş noktasını sil.....	81

**Variş noktası arama**

Variş noktası arama ekranı.....	142
---------------------------------	-----

W

Web tarayıcı.....	228
Çalışma.....	230
Wi-Fi®.....	112
Wi-Fi® ayarları.....	91

Y

Yansıtmalı gösterge ekranı.....	30
Yeni mesajlar gönderme.....	223
Yeniden güzergahın aranması.....	158
Yönlendirme demosu.....	150
Yönün değiştirilmesi.....	30
Yüksek çözünürlüklü ses kaynakları....	246



TOYOTA TÜRKİYE PAZARLAMA VE SATIŞ A.Ş.  
Cumhuriyet Mah. D-100 Kuzey Yan Yol Cad. No:5 Yakacık 34876 Kartal - İSTANBUL  
Toyota İletişim Merkezi 0212 354 0 354  
[www.toyota.com.tr](http://www.toyota.com.tr)